

TOOLS FOR CHEF

HENDI collectie





HENDI

Tools for Chefs

Professionele Tools for Chefs

Catalogus **2022|2023**

Juli 2022

Alle genoemde prijzen zijn adviesverkoopprijzen zonder BTW, prijzen zijn geldig vanaf juli 2022.
HENDI heeft het recht de prijzen zo nodig te wijzigen, aan de genoemde prijzen kunnen geen rechten worden ontleend.
Raadpleeg voor de meest actuele prijsinformatie onze digitale catalogus op www.hendi.eu of raadpleeg uw dealer.
Op alle transacties zijn van toepassing onze algemene Verkoop-, Leverings- en Betalingsvoorwaarden, zoals gedeponereerd bij de Kamer van Koophandel te Utrecht onder nummer 30053484, welke voorwaarden op uw eerste verzoek kosteloos aan u zullen worden toegestuurd.

HENDI

Uw behoeften - onze Tools

Kies de beste-in-zijn-klasse #toolsforchefs!

Wij hebben de beste tools voor de horeca en foodservice industrie. Wij streven er altijd naar om professionele apparatuur van hoge kwaliteit aan te bieden. Onze wereldwijde strategie en bijna 90 jaar ervaring hebben ons geholpen een assortiment op te bouwen dat de laatste trends volgt, maar ook wordt beïnvloed door uw behoeften. Wij zijn waar de koks ons nodig hebben. We zijn voortdurend aan het ontwikkelen zodat we een betrouwbare partner voor uw bedrijf blijven.

Deze catalogus bevat meer dan 3.000 producten, waaronder veel nieuwigheden en bestsellers. We zijn er trots op dat chef-koks van over de hele wereld onze tools dagelijks gebruiken en erop vertrouwen om hun bedrijf op te bouwen.





Tools for Chefs



Bekijk onze
bedrijfsfilm

■ HENDI Nederland

Innovatielaan 6,
6745 XW De Klomp, Nederland
T: +31 (0)317 68 10 40
F: +31 (0)317 68 10 45
info@hendi.eu
www.hendi.eu

■ HENDI Oostenrijk

Gewerbegebiet Ehring 15, 5112
Lamprechtshausen, Oostenrijk
T: +43 (0) 6274 200 10 0
F: +43 (0) 6274 200 10 20
office.austria@hendi.eu
www.hendi.eu

■ HENDI Polen

ul. Firmowa 12,
62-023 Robakowo, Polen
T: +48 61 658 70 00
F: +48 61 658 70 01
info@hendi.pl
www.hendi.pl

■ HENDI Griekenland

5 Metsovou Str., 18346 Moschato,
Athene, Griekenland
T: +30 210 483 97 00
F: +30 210 483 97 10
office.greece@hendi.eu
www.hendi.eu

■ HENDI Italië

Via Leonardo da Vinci 4,
39100 Bolzano (BZ) Italia
T: +39 800727483
office.italy@hendi.eu
www.hendi.it

■ HENDI Roemenië

Str. 13 decembrie 94A, Hala 14
Braşov 500164 RO, Roemenië
T: +40 268 320330
F: +40 268 320335
office@hendi.ro
www.hendi.ro

■ HENDI Hong Kong

1208, 12/F, Exchange Tower
33 Wang Chiu Road, Kowloon Bay
Hong Kong
info-hk@hendi.eu
www.hendi.eu

HENDI
Nederland

HENDI
Italië

HENDI
Oostenrijk

HENDI
Polen

HENDI
Griekenland

HENDI
Roemenië

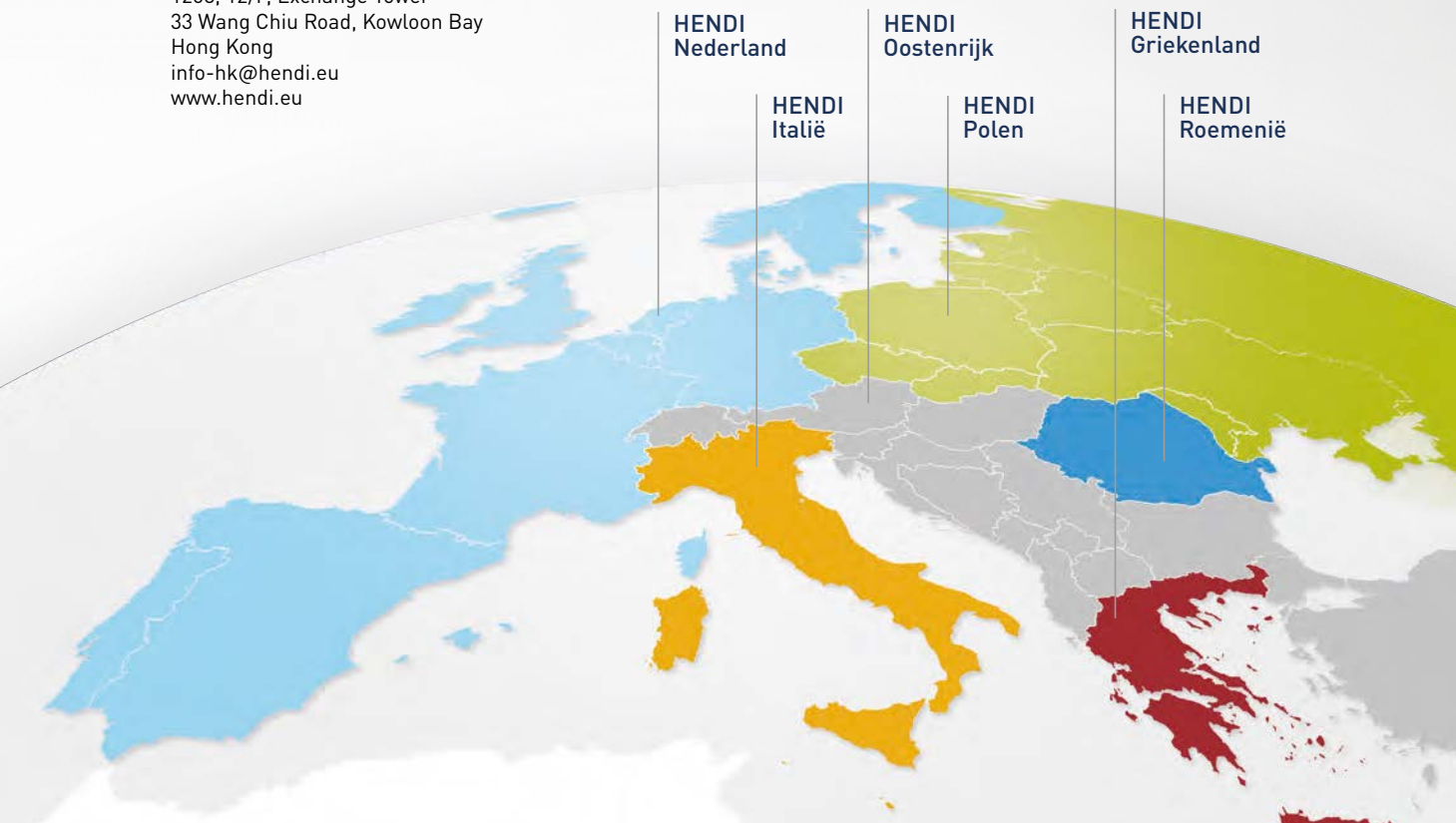



Op de cover: Zoë Jonker van Restaurant Sal-do-Mar uit Rhenen

Ik geniet als zij genieten, dat is mijn motto.



Zoë houdt van koken en heeft het vak geleerd van de allerbesten. Elke dag beleeft ze plezier aan haar werk, want er is altijd wat te leren. Hierdoor werd ze door Gault&Millau uitgeroepen tot verrassing van het jaar 2019.

Al op jonge leeftijd won ze de prestigieuze Zilveren Koksmes, de wedstrijd voor de beste junior chef van Nederland. Ze werkte toen voor haar leraar en stadsgenoot, driesterrenchef Sergio Herman uit Terneuzen. Ze volgde hem jarenlang, tot in het be-

kende restaurant The Jane in Antwerpen. Daar besloot ze om samen met haar partner Ralf voor zichzelf te beginnen in het pittoreske Rhenen, niet ver van het nieuwe hoofdkantoor van HENDI.

“Er is niets mooiers dan smaaksensaties bieden aan mensen die ervoor open staan. Die warme band met de gasten geeft ons dat heerlijke gevoel van voldoening. Deze tevredenheid zorgt ervoor dat we er elke dag naar streven om onszelf en het team te verbeteren, zowel in de keuken als in de bediening. Hierdoor kunnen we onze creativiteit de vrije loop laten en bieden we altijd iets nieuws aan dat u hopelijk zal

verrassen. Kwaliteit zonder concessies en statige poespas, maar met speelsheid en passie! Ons doel is om een overweldigende restaurantervaring te bieden. Elke avond weer! Een ervaring die doet glimlachen. Want dat is de beste beloning die we kunnen krijgen voor wat we doen.”

Zoë verwent regelmatig onze klanten en bezoekers in onze showkeuken met haar mooie en lekkere creaties. Ze doet dit met een grote glimlach op haar gezicht en het past perfect op de voorkant van onze catalogus. En wij bij HENDI zijn natuurlijk trots dat ze onze Tools for Chefs graag gebruiken.

HENDI is het enige merk in de Food Service Equipment-industrie dat samenwerkt met industrieel ontwerper Robert Bronwasser

“Het begon allemaal toen Robert Bronwasser werd gevraagd om de Hendi mixer opnieuw te ontwerpen. En om het nieuwe concept vervolgens toe te passen op verschillende andere producten. Hij besloot nog een stap verder te gaan en bood een analyse aan van het merk en uitstraling, inclusief de markt, concurrentie en eindgebruikers. Het doel was om te achterhalen waar mogelijke verbeteringen en kansen liggen. Hij stelde een duidelijk productontwerp en identiteitsstrategie voor om de richting te bepalen voor alle bestaande en toekomstige Hendi-producten”.

Roel Stavorinus



De collectie ontworpen door Robert Bronwasser voor HENDI werd beloond met een **GIO AWARD** (Goed Industrieel Ontwerp Awards 2021). Het GIO-keurmerk wordt toegekend aan goed ontworpen producten die voldoen aan de volgende belangrijke richtlijnen: technische functionaliteit, gebruiksgemak, veiligheid en

ergonomie en maatschappelijke verantwoordelijkheid. **HENDI's voortdurende samenwerking met Robert Bronwasser resulteert in verrassende en zeer goed ontvangen producten.** U vindt ze in deze catalogus - ze zijn gemarkeerd met het logo.

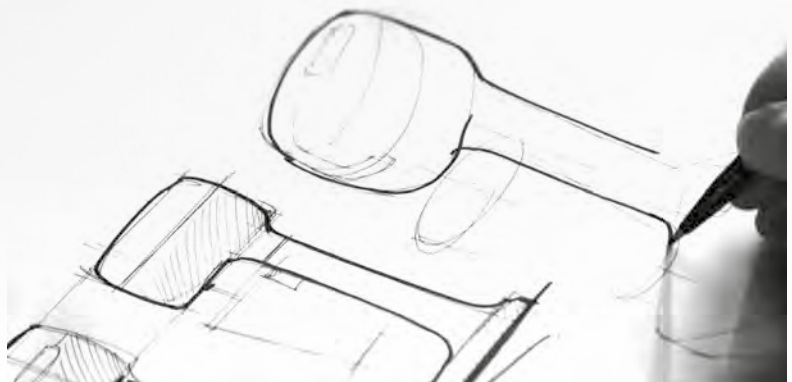

Ontmoet HENDI Profi, Kitchen en Budget Line

Elk van hen voldoet aan verschillende vereisten - het is toegespitst op de specifieke behoeften van chefs op allerhande niveaus.



PROFI LINE

De partner voor professionals bij uitstek geschikt voor de meest veeleisende keukens. Goed doordachte en solide constructie gemaakt van de hoogste kwaliteit materialen en componenten. Klaar voor intensief dagelijks gebruik. De garantie van lange werking en onderhoudsgemak vertaalt zich in lagere kosten.

KITCHEN LINE

Betrouwbare tools voor professionele keukens. Gemaakt van gestandaardiseerde materialen, hoge kwaliteit tegen een redelijke prijs. Bedoeld voor regelmatig, uitgebalanceerd gebruik, garandeert herhaalbare gastronomische resultaten met een energiebesparende focus.

BUDGET LINE

Als geld telt, zijn dit onze meest kostenefficiënte gereedschappen voor dagelijks gebruik in professionele keukens. Ze zijn gemaakt van eenvoudige maar goede materialen met een meer basic afwerking. Een goed doordacht ontwerp - voor eenvoudig en ongecompliceerd gebruik.

Alle lijnen voldoen aan de veiligheidsnormen, worden geleverd met garantie en worden gedekt door de after-sales service.

Altijd up-to-date!

Onze catalogus is ook online beschikbaar met handige functies zoals:

- + krachtige zoektool
- + eenvoudige navigatie
- + snel delen.

Maar het belangrijkste is dat de prijzen **up-to-date** zijn.

Scan de QR-code en bookmark de pagina.



Scannen en verkennen



WELKOM BIJ DE DIGITALE CATALOGUS VAN HENDI

VRIENDELIJK / FUNCTIONEEL / ECOLOGISCH

+ EENVOUDIG TE NAVIGEREN



+ KLIK OP HET REGISTER OM NAAR HET HOOFDSTUK TE GAAN



+ EENVOUDIGE EN KRACHTIGE ZOEKFUNCTIE



+ MEER INFORMATIE OVER HET PRODUCT / FOTO'S / VIDEO'S



+ MAAK UW EIGEN CATALOGUS



+ DELEN MET ÉÉN KLIK





2



3



12



17



27



30

POTTEN & PANNEN
GASTRONORM
BAKKEN



34



38



56



68



74



78

KEUKEN-
ARTIKELN



88



92



98



105



106



108

BAKKERIJ
& PATISSERIE



110



112



114



116



119



120

VOEDSEL-
VERWERKING



126



128



129



130



130



131

VACUUM



132



136



146



151



152



158

APPARATUUR



184



187



193



195



196



197

OVENS



199



201



202



206



208



211

PIZZA, PASTA
& KEBAB



212



215



216



220



223



232

KOELING



234



236



239



241



244



245

OPSLAG
& TRANSPORT



249



250



251



253



257



257

MEUBELS



258



268



270



272



275



276

HYGIENE



278



283



284



308



318



326

TAFELGEREI



330



338

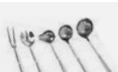

343



350



356

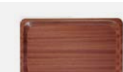

364

BUFFET-
ARTIKELN



371



377



379



386



388



394

BAR & KOUDE
DRANKEN



396



398



399



400



401



402

HETE
DRANKEN



406



410



414



415



417



419

BARBECUES
& HEATERS



Selectie van nieuwe producten in 2022

POTTEN & PANNEN GASTRONORM BAKKEN	KEUKENARTIKELEN	KEUKENARTIKELEN
<p>Kookpan hoog Kitchen Line - zonder deksel pagina 5</p> 	<p>Truffelschaaf pagina 41</p> 	<p>Pincet gebogen greep pagina 50</p> 
KEUKENARTIKELEN	KEUKENARTIKELEN	KEUKENARTIKELEN
<p>Siliconen pincet voor koken pagina 64</p> 	<p>Precisieweegschaal 10 kg pagina 74</p>  <p> RECHARGEABLE BATTERY</p>	<p>Non-drip dispenser flacon pagina 83</p>  <p> design by Robert Bronwasser</p>
KEUKENARTIKELEN	KEUKENARTIKELEN	KEUKENARTIKELEN
<p>Sausdispenser met pomp pagina 82</p> 	<p>Rookpistool oplaadbaar - met 3 blaas snelheden pagina 84</p>  <p> RECHARGEABLE BATTERY</p>	<p>Rook chips pagina 87</p> 
VOEDSELVERWERKING	VOEDSELVERWERKING	APPARATUUR
<p>Vervangingsmes voor elektrische snijmachinesy pagina 117</p> 	<p>Aardappelschilmachines Kitchen Line pagina 118</p> 	<p>Inductiefornuis met 4 kookplaten pagina 133</p> 

APPARATUUR

Hokker Kitchen Line XL
pagina 134



APPARATUUR

Friteuse Profi Line met aftapkraan - 10L, 400V
pagina 145



APPARATUUR

Contactgrill Panini XL
pagina 153



APPARATUUR

Rijstkoker 4,2 L
pagina 169



APPARATUUR

Programmeerbaar met magnetron, met USB-poort HENDI 3000 W, 18 L
pagina 180



PIZZA, PASTA & KEBAB

Pizza oven compact
pagina 198



PIZZA, PASTA & KEBAB

Pizzaschep rond geperforeerd
pagina 204



PIZZA, PASTA & KEBAB

Pizzaschep vierkant geperforeerd
pagina 206



PIZZA, PASTA & KEBAB

Pizza & voedsel bezorggrugtas geïsoleerd
pagina 211



KOELING

Wijnkoelers met 2 zones
pagina 231



OPSLAG & TRANSPORT

Dubbele regaalwagen - 30 x GN 1/1
pagina 235















OPSLAG & TRANSPORT

Serveerwagen mat zwart
pagina 236



Selectie van nieuwe producten in 2022

OPSLAG & TRANSPORT	MEUBELS	MEUBELS
<p>Opbergrek met 5 schappen pagina 247</p> 	<p>Werktafel Budget Line – geschroefd pagina 252</p> 	<p>Enkele spoeltafel Budget Line – geschroefd pagina 254</p> 
MEUBELS	HYGIENE	HYGIENE
<p>Roestvast staal reiniger pagina 254</p> 	<p>Vaatwasser 50x50 pagina 260</p> 	<p>50x60 vaatwasser voor pannen en trays pagina 266</p> 
HYGIENE	TAFELGEREI	TAFELGEREI
<p>Waszak voor wastrolley pagina 271</p> 	<p>Krab en kreeftentang pagina 282</p> 	<p>Snijplank rechthoekig olijfhout pagina 283</p> 
TAFELGEREI	TAFELGEREI	TAFELGEREI
<p>Brooddoos olijfhout pagina 283</p> 	<p>Serveermatten fastfoodstijl pagina 309</p> 	<p>Vacuümkan met drukknop pagina 313</p> 

TAFELGEREI

Melkkan matzwart met V-vormige schenkruit
pagina 316



TAFELGEREI

Doorschenker voor olijfolie - 3 stuks
pagina 318



TAFELGEREI

Krijtstiften 1 mm
pagina 327



BUFFETARTIKELEN

Doorloop broodrooster dubbel
pagina 346



BAR & KOUDE DRANKEN

Sommelier kurkentrekker
pagina 370



BAR & KOUDE DRANKEN

Ingrediëntenhouders
pagina 374



BAR & KOUDE DRANKEN

Centrifugale juicer
pagina 385



BAR & KOUDE DRANKEN

Milkshaker - Design by Bronwasser
pagina 388



HETE DRANKEN

Draadloze elektrische waterkoker met temperatuurregeling
pagina 399



HETE DRANKEN

Hete dranken automaat
pagina 401



BARBECUES & HEATERS

Gasbarbecue „Atlanta“
pagina 413



BARBECUES & HEATERS

Infrarood terrasverwarmer Tornado
pagina 420





PANNENSERIE PROFI LINE

- Elke 'Profi Line' pan wordt geleverd met 10 jaar garantie op materiaal-, constructie- en afwerkingsfouten. Schade door oneigenlijk gebruik, ongelukken en/of slijtage door dagelijks gebruik zijn uitgesloten van garantie.
- Dikke sandwichbodem (roestvast staal/aluminium/roestvast staal) combineert de warmteverspreidende eigenschappen van aluminium met de duurzaamheid en magnetische eigenschappen van roestvast staal, waardoor het geschikt is voor gebruik op inductiekookplaten.

- De bodem wordt gevormd door high impact bonding, waardoor het hele oppervlak van de lagen naadloos aan elkaar gelast wordt.
- Stevige handgrepen, door de slimme montage wordt de warmte van de pannen niet overgebracht in de handgrepen.
- De pannen zijn zuurbestendig en makkelijk schoon te maken.
- Alle deksels zijn gemaakt van 1 mm roestvast staal met stoomopeningen.



Bekijk de video



KOOKPAN HOOG - MET DEKSEL

code	liter	wand (mm)	mm	€
832004	3	0.7	ø160x(H)150	32,95
832202	6	0.7	ø200x(H)190	45,75
832400	10	0.7	ø240x(H)220	65,95
832509	16	0.7	ø280x(H)260	93,50
832608	24	0.8	ø320x(H)300	124,50
832707	37	1	ø360x(H)360	198,50
832806	50	1	ø400x(H)400	247,50
832929	70	1	ø450x(H)450	295,00
833025	95	1	ø500x(H)500	375,00

KOOKPAN MIDDEL - MET DEKSEL

code	liter	wand (mm)	mm	€
831007	2	0.7	ø160x(H)110	29,95
831205	4	0.7	ø200x(H)130	39,95
831403	7	0.7	ø240x(H)150	53,95
831502	10	0.7	ø280x(H)170	72,50
831601	15	0.8	ø320x(H)190	98,50
831700	23.5	1	ø360x(H)230	159,50

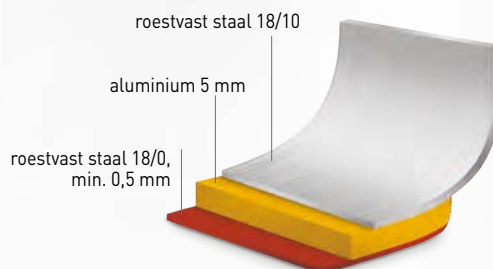

KOOKPAN LAAG - MET DEKSEL

code	liter	wand (mm)	mm	€
830000	1.5	0.7	ø160x(H)75	29,75
830208	2.8	0.7	ø200x(H)90	36,95
830406	4.8	0.7	ø240x(H)105	49,95
830505	7.5	0.7	ø280x(H)120	64,95
830604	12	0.8	ø320x(H)150	89,50



833506 Met extra haak als steun bij het uitlekken



Bekijk de video



PASTAKOKER INZET

- Geschikt voor kookpan Ø 360 mm 831700.
- Haakje om het vergiet boven het waterniveau aan de rand van de pan te laten uitdruipen.

code	liter	mm	€
833506	1.5	160x160x(H)230	42,95

STEELPAN - ZONDER DEKSEL

- Lange, koelblijvende handgreep van roestvast staal.

code	liter	wand (mm)	mm	€
830055	1.5	0.7	ø160x(H)75	20,50
830048	1	0.7	ø140x(H)70	17,95
830154	2	0.7	ø180x(H)80	23,95
830253	3	0.7	ø200x(H)90	30,95



830048
830055
830154
830253

SAUTEUSE - ZONDER DEKSEL

- Lange, koelblijvende handgreep van roestvast staal.
- Ideaal om te schenken dankzij de scherp gevormde rand.

code	liter	wand (mm)	mm	€
830352	0.9	0.7	ø160x(H)60	16,95
830376	1.5	0.7	ø200x(H)60	24,95



830352
830376

KOEKENPAN - ZONDER DEKSEL

- Lange, koelblijvende handgreep van roestvast staal.

code	wand (mm)	mm	€
835432	0.7	ø240x(H)45	26,95
835531	0.7	ø280x(H)50	32,50
835630	0.7	ø320x(H)55	49,95



835432
835531
835630

KOEKENPAN MET ANTIAANBAKLAAG - ZONDER DEKSEL

- Teflon® Platinum Plus antiaanbaklaag.
- Lange, koelblijvende handgreep van roestvast staal.
- Handgreep met klinknagels bevestigd.

code	wand (mm)	mm	€
835401	0.7	ø240x(H)45	31,95
835500	0.7	ø280x(H)50	42,50
835609	0.7	ø320x(H)55	59,95



835401
835500
835609





PANNENSERIE KITCHEN LINE

- Gesloten sandwichbodem.
- Sandwich bodem (roestvast staal/aluminium/chroomstaal) combineert de hitte-eigenschappen van aluminium met de duurzaamheid van roestvast staal en de magnetische eigenschappen van chroomstaal die inductiekoken mogelijk maakt.
- Gesatineerde afwerking aan de buitenzijde.
- Stevige, op meerdere punten gelaste, koelblijvende handgrepen.

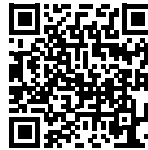

Bekijk de video

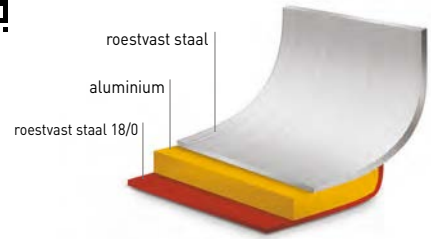

KOOKPAN HOOG - MET DEKSEL

code	liter	wand (mm)	mm	€
837108	2.8	0.6	ø160x(H)140	23,95
837207	5	0.6	ø200x(H)160	32,95
837306	9	0.7	ø240x(H)200	50,75
837405	13.5	0.7	ø280x(H)220	62,50
837603	21	0.8	ø320x(H)270	98,50



KOOKPAN MIDDEL - MET DEKSEL

code	liter	wand (mm)	mm	€
836101	1.9	0.6	ø160x(H)95	18,95
836200	3.5	0.6	ø200x(H)115	24,50
836309	6	0.6	ø240x(H)135	34,95
836408	9.5	0.7	ø280x(H)155	49,95
836507	15	0.8	ø320x(H)190	72,50



KOOKPAN LAAG - MET DEKSEL

code	liter	wand (mm)	mm	€
836002	1.5	0.6	ø160x(H)75	17,75
836019	2.9	0.6	ø200x(H)95	23,25
836026	4.9	0.6	ø240x(H)110	33,75
836033	7.3	0.7	ø280x(H)120	42,95
836040	12	0.8	ø320x(H)150	62,50

DEKSELS VOOR KOOKPANNEN

code	mm	€
837818	ø160	4,75
837825	ø200	5,95
837832	ø240	7,25
837849	ø280	9,45
837856	ø320	12,75

KOOKPAN HOOG - ZONDER DEKSEL

code	liter	mm	€
837757	2.8	ø160x(H)140	20,20
837764	5	ø200x(H)160	28,00
837771	9	ø240x(H)200	44,50
837788	13.5	ø280x(H)220	54,05
837795	21	ø320x(H)270	86,75

KOOKPAN MIDDEL - ZONDER DEKSEL

code	liter	mm	€
837696	1.9	ø160x(H)95	15,20
837719	3.5	ø200x(H)115	19,55
837726	6	ø240x(H)135	28,70
837733	9.5	ø280x(H)155	41,50
837740	15	ø320x(H)190	60,75

KOOKPAN LAAG - ZONDER DEKSEL

code	liter	mm	€
837641	1.5	ø160x(H)75	13,95
837658	2.9	ø200x(H)95	18,25
837665	4.9	ø240x(H)110	27,50
837672	7.3	ø280x(H)120	34,50
837689	12	ø320x(H)150	50,75

STELPAN - ZONDER DEKSEL

- Lange, koelblijvende handgreep van roestvast staal.

code	liter	wand (mm)	mm	€
838105	1.5	0.6	ø160x(H)75	12,55
838204	2.9	0.6	ø200x(H)95	18,85
838303	4.9	0.6	ø240x(H)110	25,75

SAUTEUSE - ZONDER DEKSEL

- Lange, koelblijvende handgreep van roestvast staal.

code	liter	wand (mm)	mm	€
839300	1	0.6	ø160x(H)60	12,95
839409	1.7	0.6	ø200x(H)65	15,95

KOEKENPAN

- Lange, koelblijvende handgreep van roestvast staal.

code	wand (mm)	mm	€
838501	0.6	ø240x(H)50	19,45
838600	0.6	ø280x(H)50	24,10
838617	0.7	ø320x(H)50	34,15





PANNENSERIE BUDGET LINE



- Sandwich bodem (roestvast staal / aluminium / 18/0 roestvast staal) combineert de hitte-eigenschappen van aluminium met de duurzaamheid van roestvast staal en de magnetische eigenschappen van chroomstaal die inductiekoken mogelijk maakt.
- Matte afwerking.
- Roestvast stalen geklonken koelblijvende handgrepen.
- Deksel heeft ontluuchtingsgaatjes.

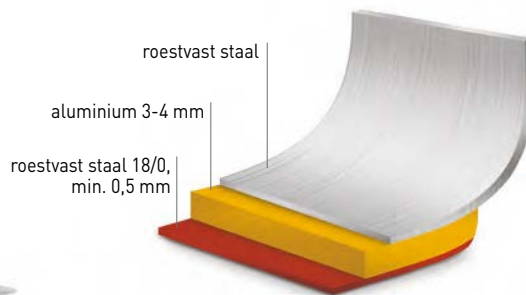

KOOKPAN MET DEKSEL

code	liter	wand (mm)	mm	€
834206	25	0.8	ø320x(H)320	82,50
834404	36	1	ø360x(H)360	112,50
834701	50	1	ø400x(H)400	142,50
834909	71	1	ø450x(H)450	179,50
835104	98	1	ø500x(H)500	212,50

Sandwich bodem



Geklonken handgrepen



Koelblijvende handgrepen





833032

BAIN-MARIE PAN

- Dubbelwandig, met geïntegreerd bain-marie reservoir voor water.
- Vul het reservoir met water om chocolade au bain-marie te smelten.
- Met roestvast stalen handgreep.

code	liter	mm	€
833032	1	330x165x(H)95	18,95



ASPERGE- EN PASTAPAN XL

- Extra hoogte maakt het stomen van extra lange asperges mogelijk.
- Kan ook worden gebruikt voor het stomen van andere groenten, het stomen van vis, het koken van pasta, het warm houden van hotdogs, enz.
- Set bestaat uit pan, stoommand en deksel.

code	liter	mm	€
833100	5.5	ø162x(H)280	42,50

833100



PAËLLAPAN

- Hoge kwaliteit koekenpan gemaakt van plaatstaal.
- Met 2 grepen.

code	Geschikt voor	mm	€
622100		ø340x(H)40	9,95
622308		ø460x(H)40	17,75
622407	.Fiësta' gas grill 146002	ø600x(H)40	38,95
622605	.Fiësta' gas grill 146804	ø800x(H)50	93,50



PANDRAGER VERKLEINER

- Voor het plaatsen van kleine pannen op grote pandragers.

code	mm	€
839997	255x255x(H)25	4,75



839997



508527

BRAADSLEDE

- Met handgrepen.
- Alleen geschikt voor ovens, niet direct op een warmtebron plaatsen.

code	mm	€
508503	310x240x(H)50	11,50
508510	385x275x(H)60	15,25
508527	430x310x(H)60	17,75





KOEKENPANNEN GIETALUMINIUM 'TITANIUM PROFESSIONAL'

- Gemaakt van gietaluminium, geschikt voor alle hittebronnen en zelfs voor gebruik in ovens tot 260°C.
- Gietaluminium beschikt over uitstekende warmte geleiding, hierdoor is deze pan snel klaar voor gebruik.
- De handgreep is gemaakt van 18/10 roestvast staal en blijft koel tijdens gebruik.
- De 'Teflon™ Platinum Plus' anti-aanbakcoating heeft een hoge temperatuurbestendigheid (tot 260°C).
- De coating wordt in drie lagen aangebracht voor verbeterde slijtbestendigheid, dit maakt de pan ideaal voor intensief gebruik.
- Zeer eenvoudig te reinigen na gebruik.



INDUCTIE KOEKENPAN

code	bodem (mm)	mm	€
629154	ø190	ø250x(H)50	37,95
629253	ø220	ø290x(H)55	47,95
629345	ø230	ø320x(H)60	54,95



629154
629253
629345

Grondlaag: tegen corrosie, tegen schokken & voor betere duurzaamheid

Titanium coating: tegen krassen & tegen schuren

Tussenlaag: Whitford® Xylan anti-aanbak

Bovenlaag: versterking van anti-aanbak laag en voor een helder oppervlak

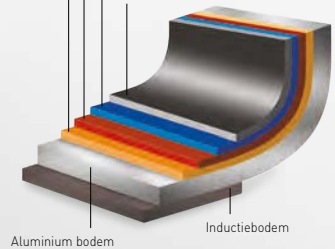

Aluminium bodem

Inductiebodem



Inductiebodem

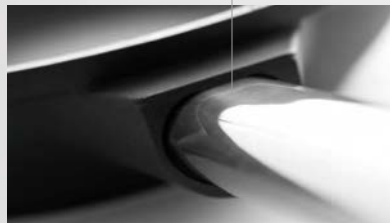

Stevige roestvast stalen handgreep

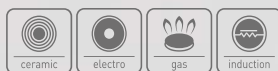

GRILLPLAAT VOOR INDUCTIEKOOKPLATEN

- Geschikt voor gebruik op inductie kookplaten.
- Gemaakt van gietaluminium met Teflon® anti-aanbakcoating.
- Geschikt voor temperaturen tot 250°C.

code	mm	€
629130	390x260x(H)35	24,95

KOEKENPANNEN GIETALUMINIUM ,TITANIUM PROFESSIONAL'

- Gemaakt van gietaluminium, geschikt voor alle hittebronnen behalve inductie en zelfs voor gebruik in ovens tot 250°C.
- Gietaluminium beschikt over uitstekende warmte geleiding, hierdoor is deze pan snel klaar voor gebruik.
- De handgreep is gemaakt van 18/10 roestvast staal en blijft koel tijdens gebruik.
- De Whitford® Xylan anti-aanbakcoating heeft een hoge temperatuurbestendigheid (tot wel 250°C).
- De hechting van deze coating wordt verbeterd door een laagje titanium tussen het aluminium en de coating.
- Dit twee lagen proces verhoogt de levensduur van de coating en verbetert de krasbestendigheid.
- Zeer eenvoudig te reinigen na gebruik.



Grondlaag: tegen corrosie, tegen schokken & voor betere duurzaamheid

Titanium coating: tegen krassen & tegen schuren

Tussenlaag: Whitford® Xylan anti-aanbak

Bovenlaag: versterking van anti-aanbak laag en voor een helder oppervlak

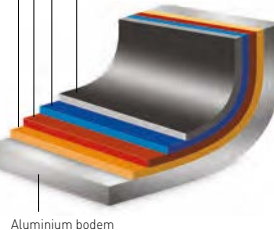

Aluminium bodem

629109
629307
629390

KOEKENPAN TITANIUM PROFESSIONAL

code	bodem (mm)	mm	€
629109	ø180	ø240x(H)55	33,25
629208	ø220	ø280x(H)55	38,50
629307	ø260	ø320x(H)55	44,50
629352	ø300	ø360x(H)55	60,95
629390	ø340	ø400x(H)55	74,50



839010

WOK TITANIUM PROFESSIONAL

code	bodem (mm)	mm	€
839010	ø157	ø320x(H)100	49,95



629505

HAPJESPAN TITANIUM PROFESSIONAL

code	bodem (mm)	mm	€
629505	ø225	ø280x(H)85	39,50



629802

GRILLPAN - GERIBD TITANIUM PROFESSIONAL

code	bodem (mm)	mm	€
629802	ø220	550x290x(H)55	42,75



629604

VISPAN - OVAAL TITANIUM PROFESSIONAL

code	bodem (mm)	mm	€
629604	ø175	400x275x(H)35	45,25



629413

CRÊPESPAN TITANIUM PROFESSIONAL

code	bodem (mm)	mm	€
629413	ø260	ø320x(H)20	43,95





KOEKENPANNEN ALUMINIUM ,MARBLE PROFESSIONAL'

- Gemaakt van duurzaam aluminium, geschikt voor alle hittebronnen en zelfs voor gebruik in ovens.
- Aluminium beschikt over uitstekende warmte geleiding, hierdoor is deze pan snel klaar voor gebruik.
- De handgreep is gemaakt van staal met een laag epoxy.
- De 'Marble' anti-aanbakcoating heeft een hoge temperatuurbestendigheid (tot 260°C).
- De coating wordt in drie lagen aangebracht en is slijtbestendig.
- Zeer eenvoudig te reinigen na gebruik.



Tussenlaag verbetert de hechting van andere lagen



627600
627624
627655

KOEKENPAN

code	bodem (mm)	mm	€
627600	ø140	ø200x(H)40	14,75
627617	ø180	ø240x(H)42	18,75
627662	ø200	ø260x(H)45	21,50
627624	ø220	ø280x(H)50	24,95
627631	ø260	ø320x(H)50	31,75
627648	ø280	ø360x(H)50	38,75
627655	ø300	ø390x(H)50	48,95



627747



627686



627716

WOK

code	bodem (mm)	mm	€
627730	ø210	ø280x(H)75	30,25
627747	ø210	ø320x(H)95	38,95

CRÊPESPAN

code	bodem (mm)	mm	€
627679	ø240	ø280x(H)25	21,50
627686	ø280	ø320x(H)20	27,95

VISPAN

code	bodem (mm)	mm	€
627716	ø185	280x400x(H)55	45,25

KOEKENPANNEN ALUMINIUM ,PLATINUM PROFESSIONAL'

- Gemaakt van duurzaam aluminium, geschikt voor alle hittebronnen.
- Aluminium biedt uitstekende warmte geleiding, hierdoor is de pan snel klaar voor gebruik.
- Roestvast stalen steel met isolerende siliconen greep.
- De 'Teflon™ Platinum Plus' anti-aanbak coating heeft een hoge temperatuurbestendigheid (tot 260°C).
- De coating wordt in drie lagen aangebracht voor verbeterde slijtbestendigheid, dit maakt de pan ideaal voor intensief gebruik.
- Zeer eenvoudig te reinigen na gebruik.



Tussenlaag verbetert de hechting van andere lagen



Geïsoleerde handgreep



KOEKENPANNEN

code	bodem (mm)	mm	€
621103	ø140	ø200x(H)44	25,95
621110	ø180	ø240x(H)50	31,95
621127	ø200	ø260x(H)52	35,95
621134	ø200	ø280x(H)52	41,95
621158	ø215	ø320x(H)60	49,50

KOEKENPANNEN TRADITIONEEL

- Traditionele koekenpannen van plaatstaal.
- Favoriete pan van de professionele kok.
- Eenvoud, kwaliteit, hardheid en veelzijdigheid, eigenschappen gewaardeerd door vele generaties.
- Roest gemakkelijk, olie goed om de pan gebruiksklaar te houden.
- Het handvat is gelast wat ervoor zorgt dat het niet breekt.



KOEKENPAN

code	bodem (mm)	mm	€
628638	ø180	ø240x(H)45	17,95
628614	ø220	ø280x(H)50	22,95
628706	ø240	ø300x(H)50	24,95
628621	ø260	ø320x(H)50	28,95



628621
628614
628638

628805



Bekijk de video

CRÊPESPAN

code	bodem (mm)	mm	€
628805	ø200	ø230x(H)25	13,95

VOOR EERSTE GEBRUIK



Stap 1
Verhit olie in de pan, voeg aardappelschillen en veel zout toe en laat dit bakken.



Stap 2
Neem een keukendoek en wrijf de schillen en zout over het oppervlak van de pan.



Stap 3
Leeg de pan, er zal nu een aanslag zijn achtergebleven in de pan.



Stap 4
Om de aanslag te verwijderen wrijft u veel zout over het oppervlak van de pan met een keukendoek. Doe dit niet op het vuur.



Stap 5
Verwijder het vuile zout en veeg de pan schoon. Giet een klein beetje olie in de pan.



Stap 6
Verspreid de olie over het oppervlak met een schone keukendoek. De pan is nu klaar voor gebruik.



PANNENSERIE KOPER

- 2,5 mm dikke 3-ply pannen bestaande uit roestvast staal (0,4 mm), aluminium (1,5 mm) en koper (0,4 mm).
- Handgrepen met klinknagels bevestigd.



607060

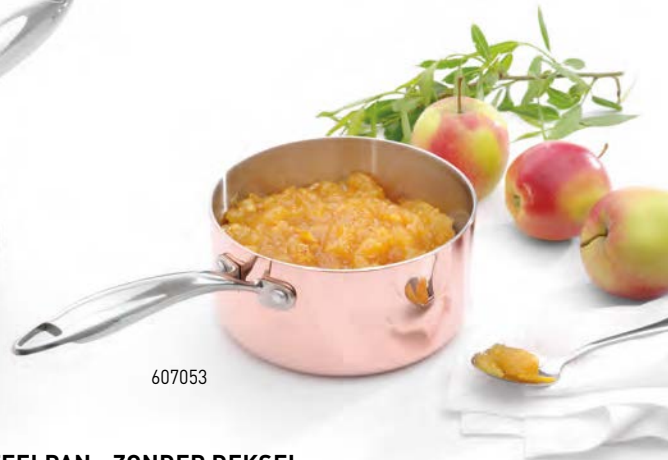

607053

KOEKENPAN

code	dikte (mm)	mm	€
607060	2.5	ø240x(H)50	62,50

STEEHPAN - ZONDER DEKSEL

code	liter	mm	€
607053	1.5	ø160x(H)80	49,95

MOSSEL- EN SAUSPANNEN



625002



625057



MOSSELPAN GEËMAILLEERD - MET DEKSEL

- Zwart geëmailleerd.
- Omgekraalde roestvast stalen rand.

code	max. inhoud in kg.	liter	mm	€
625002	1	2.3	ø200x(H)190	12,75
625057	1.5	3	ø220x(H)200	15,50
625101	2	5	ø260x(H)210	21,50



625804



625705

SOEP- SAUSPANNETJE - MET DEKSEL

- Geëmailleerd.
- Omgekraalde roestvast stalen rand.

code	-	liter	mm	€
625804	■ blauw	0.5	ø115x(H)95	10,50
625705	■ zwart	0.65	ø135x(H)110	11,50



839003

18/8 roestvast staal (0.4 mm)
aluminium (1.5 mm)
18/0 roestvast staal (0.5 mm)



WOK 3-PLY - ZONDER DEKSEL

- Drielaagsconstructie: buitenlaag 18/0 roestvast staal (0,5 mm), binnenlaag 18/8 roestvast staal (0,4 mm) met ertussen een laag versmolten aluminium (1,5 mm).
- Snelle warmteopname en uitstekende warmteverdeling.
- Lange levensduur door hoge slijtvastheid.
- Lange holle steel van roestvast staal.
- Met platte bodem van 145 mm Ø.

code	mm	€
839003	ø360x(H)90	75,00



GEËMAILLEERDE PAËLLAPPANEN MET COMPARTIMENTEN

- De pan is verdeeld in meerdere compartimenten om gelijktijdig verschillende gerechten te kunnen bereiden.

code	mm	€
622759	ø430x(H)47	66,50
622766	ø430x(H)47	75,00



622759



622766



622841



622858



622704



622728



622742

GEËMAILLEERDE PAËLLASCHALEN

- Diep model.
- Geëmailleerd plaatstaal.

code	mm	€
622810	ø145x(H)40	6,10
622827	ø170x(H)40	6,65
622834	ø185x(H)43	7,50
622841	ø205x(H)57	8,05
622858	ø245x(H)70	8,65

GEËMAILLEERDE PAËLLAPPANEN

- Met 2 grepen.
- Geëmailleerd plaatstaal.

code	mm	€
622704	ø100x(H)20	5,35
622711	ø120x(H)25	5,80
622728	ø150x(H)27	6,45
622735	ø200x(H)36	7,95
622742	ø240x(H)40	8,95





GASTRONORM BAKKEN



**GASTRONORM
BAKKEN HOGE
TEMPERATUUR
BESTENDIGHEID**

	GASTRONORMBAK PROFI LINE	GASTRONORMBAK KITCHEN LINE	GASTRONORMBAK BUDGET LINE	GASTRONORMBAK TRITAN BPA VRIJ	
GESCHIKT VOOR:					
Hetelucht ovens	✓	✓	✓		
Bain-marie systemen	✓	✓	✓		✓
Chafing dishes	✓	✓	✓		✓
Koelkasten	✓	✓	✓	✓	✓
Voedselopslag	✓	✓	✓	✓	✓
Reiniging in vaatwasmachines	✓	✓	✓	✓	✓
EIGENSCHAPPEN:					
Te gebruiken bij temperaturen	-40°C / 300°C	-40°C / 300°C	-40°C / 300°C	-40° / 90°C	-40°C / 150°C
Stapelbaar	✓	✓	✓	✓	✓
CONSTRUCTIE:					
Gemaakt van	roestvast staal 18/10	roestvast staal	roestvast staal	tritan	grilamid
Dikte (mm)	0,6-0,8	0,6-0,7	0,6-0,7		2-2,9
Beschikbare hoogtes (mm)	20 tot 200	20 tot 200	20 tot 200	65 tot 200	65 tot 150
ACCESSOIRES:					
Geperforeerde bakken	✓	✓			
Deksels	✓	✓	✓	✓	✓
Deksels met siliconen afsluitrand		✓	✓		
Deksels met lepeluitsparing	✓	✓			
Lekbak				✓	
Koppelstuk	✓	✓	✓		
MEER INFORMATIE:					
Eenvoudig the reinigen	✓	✓	✓	✓	✓
Gegraveerde gastronorm maat		✓		✓	✓
Met schaalverdeling				✓	✓
Reuk- en smaakvrij	✓	✓	✓	✓	✓
	<p>Voldoet aan de strengste regels voor voedselveiligheid (voor gezondheidszorg)</p> <ul style="list-style-type: none"> • Uitstekende corrosie bestendigheid (zout & zuur bestendig) • Verminderde straal voor gemaximaliseerde inhoud • Zeer sterk en duurzaam 	<p>Verstevigde hoeken</p> <ul style="list-style-type: none"> • Corrosiebestendig bij normaal gebruik 	<p>Corrosiebestendig bij juist gebruik</p>	<p>Zonder Bisphenol A</p> <ul style="list-style-type: none"> • Zeer slagbestendig en duurzaam • Kristalhelder materiaal 	<p>Kan gebruikt worden in de bain-marie en chafing dish</p> <ul style="list-style-type: none"> • Bestand tegen kokend water, kan gesteriliseerd worden op 134°C > 200 cycli • Zeer slagbestendig en duurzaam



**GASTRONORMBAK
POLYCARBONAAT
TRANSPARANT**

**GASTRONORMBAK
POLYCARBONAAT**

**GASTRONORMBAK
POLYPROPYLEEN**

**HACCP
VOORRAADDOOS**

**GASTRONORMBAK
PORSELEIN**

✓

✓
✓
✓

✓
✓
✓

✓
✓
✓

✓
✓
✓

✓
✓
✓

-40°C / 110°C

-40°C / 110°C

-40°C / 80°C

-40°C / 80°C

under 600°C

✓

✓

✓

✓

✓

polycarbonaat

polycarbonaat

polypropyleen

polypropyleen

porselein

2-3

2-3

65 tot 200

65 tot 150

100 tot 200

65 tot 200

20 tot 65

✓

✓

✓

✓

✓

✓

✓

✓

✓

✓

✓

✓

✓

✓

✓

✓

✓

✓

✓

✓

✓

✓

✓

• Zeer slagbestendig en duurzaam
• Kristalhelder materiaal

• Perfect voor presentaties
• Zeer slagbestendig en duurzaam
• Kristalhelder materiaal

• Transparant materiaal

• Met geïntegreerd HACCP label voor voedsel opslag registratie
• Transparant materiaal
• HACCP-gekleurde dekselclips los verkrijgbaar

• Speciaal type porselein, het stevigst verkrijgbare
• Bestand tegen sterke temperatuurschommelingen
• Combineert een hoge schok- en slijtagebestendigheid met een relatief laag gewicht
• Bijzonder puur en stralend wit



GN GASTRONORM SYSTEEM

- Aanduiding van containers met standaardafmetingen die worden gebruikt in de voedingsindustrie, bepaald in de norm PN-EN 631-1:1996.
- Standardisatie van containerafmetingen maakt het gemakkelijker om ze te gebruiken in keukenapparatuur die zijn ontworpen op basis van deze afmetingen, b.v. in ovens, geïsoleerde containers, koelvitruines, au bain-maries, transportwagens, etc.



hoogte (mm)



AFMETINGEN GN-CONTAINERS:

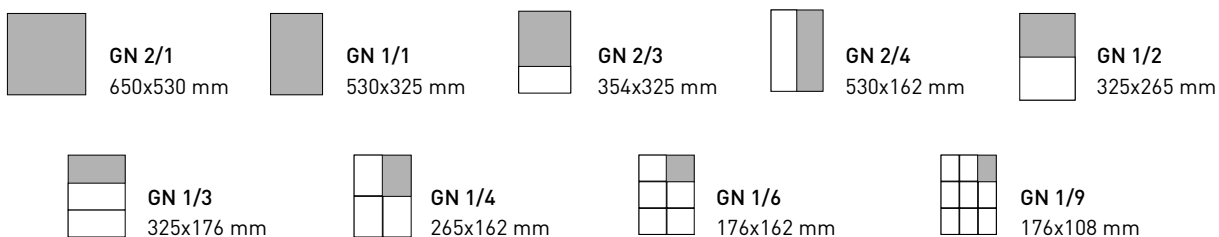

GASTRONORM CONTAINERS PROFI LINE

- Gastronormbakken van hoge kwaliteit roestvaststaal 18/10.
- Zeer solide design.
- Gladde randen, eenvoudig te reinigen.
- Geschikt voor gebruik in ovens, koelkasten, bain-marie systemen en chafing dishes.



GN 2/1	GN 1/1	GN 1/2	GN 1/3	GN 1/4	GN 1/6	GN 1/9
650x530 mm	530x325 mm	325x265 mm	325x176 mm	265x162 mm	176x162 mm	176x108 mm



CONTAINER GN 2/1

code	liter	dikte (mm)	hoogte (mm)	€
801109	58	0.8	200	129,50
801116	43	0.8	150	107,50
801123	30	0.8	100	79,50
801130	19	0.8	65	67,50
801147	11	0.8	40	57,50
801154	5.5	0.8	20	55,25



CONTAINER GN 1/1

code	liter	dikte (mm)	hoogte (mm)	€
801208	28	0.8	200	67,50
801215	21	0.8	150	57,50
801222	14	0.8	100	41,50
801239	9	0.8	65	30,75
801246	5	0.8	40	27,50
801253	2.5	0.8	20	23,75



CONTAINER GN 2/3

code	liter	dikte (mm)	hoogte (mm)	€
801307	18	0.8	200	55,25
801314	13	0.8	150	45,75
801321	9	0.7	100	28,95
801338	5.5	0.7	65	21,75
801345	3	0.7	40	19,95
801352	1.5	0.7	20	17,75



CONTAINER GN 2/4

code	liter	dikte (mm)	hoogte (mm)	€
801840	8.6	0.7	150	46,50
801666	5.8	0.7	100	34,95
801857	4	0.7	65	23,95
801864	2.5	0.7	40	20,25
801871	1.2	0.7	20	15,25



CONTAINER GN 1/2

code	liter	dikte (mm)	hoogte (mm)	€
801406	12.5	0.8	200	43,25
801413	9.5	0.7	150	33,25
801420	6.5	0.7	100	21,95
801437	4	0.7	65	17,95
801444	2	0.7	40	15,95
801451	1	0.7	20	12,95



CONTAINER GN 1/3

code	liter	dikte (mm)	hoogte (mm)	€
801505	7.8	0.8	200	35,75
801512	5.7	0.7	150	25,95
801529	4	0.7	100	17,95
801536	2.5	0.7	65	14,95
801543	1.5	0.7	40	12,50
801550	0.8	0.7	20	10,75



801628

CONTAINER GN 1/4

code	liter	dikte (mm)	hoogte (mm)	€
801604	5.5	0.8	200	28,75
801611	4	0.7	150	22,50
801628	2.8	0.7	100	15,95
801635	1.8	0.7	65	13,25
801642	1.7	0.7	40	11,95
801659	0.9	0.7	20	9,75



801727

CONTAINER GN 1/6

code	liter	dikte (mm)	hoogte (mm)	€
801703	3.4	1	200	29,75
801710	2.4	0.8	150	18,95
801727	1.6	0.7	100	13,25
801734	1	0.7	65	10,75



801826

CONTAINER GN 1/9

code	liter	dikte (mm)	hoogte (mm)	€
801826	1	0.7	100	13,95
801833	0.6	0.7	65	9,95

GASTRONORM CONTAINERS PROFI LINE

802229

CONTAINER GN 1/1 GEPERFOREERD

- Geschikt voor polycarbonaat Gastronorm deksels.

code	liter	dikte (mm)	hoogte (mm)	€
802205	28	0.8	200	78,50
802212	21	0.8	150	66,25
802229	14	0.8	100	43,50



802328

CONTAINER GN 2/3 GEPERFOREERD

- Geschikt voor polycarbonaat Gastronorm deksels.

code	liter	dikte (mm)	hoogte (mm)	€
802328	9	0.7	100	32,95
802335	5.5	0.7	65	22,95
802342	3	0.7	40	20,75



802427

CONTAINER GN 1/2 GEPERFOREERD

- Geschikt voor polycarbonaat Gastronorm deksels.

code	liter	dikte (mm)	hoogte (mm)	€
802427	6.5	0.7	100	24,75
802434	4	0.7	65	18,75
802441	2	0.7	40	16,75



802236

- Geperforeerde bodem.

code	liter	dikte (mm)	hoogte (mm)	€
802236	9	0.8	65	32,95
802243	5	0.8	40	29,50
802168	2.5	0.8	20	25,95



802328

- Geperforeerde bodem.

code	liter	dikte (mm)	hoogte (mm)	€
802335	5.5	0.7	65	22,95
802342	3	0.7	40	20,75



802427

- Geperforeerde bodem.

code	liter	dikte (mm)	hoogte (mm)	€
802427	6.5	0.7	100	24,75
802434	4	0.7	65	18,75
802441	2	0.7	40	16,75



802526

CONTAINER GN 1/3 GEPERFOREERD

- Geschikt voor polycarbonaat Gastronorm deksels.

code	liter	dikte (mm)	hoogte (mm)	€
802502	7.8	0.7	200	39,95
802519	5.7	0.7	150	29,95
802526	4	0.7	100	19,95



802533

- Geperforeerde bodem.

code	liter	dikte (mm)	hoogte (mm)	€
802533	2.5	0.7	65	14,95
802540	1.2	0.7	40	12,50



808153

808108

TUSSENBRUG VOOR GN CONTAINERS

- Speciaal voor smalle GN bakken in bain-maries, chafing dishes etc.

code	GN	mm	€
808108	GN 1/2	325x25	4,65
808153	GN 1/1	532x25	4,95



804100

DEKSEL VOOR GN CONTAINERS

- Past op HENDI Profi Line en Polycarbonaat GN containers

code	dikte (mm)	GN	mm	€
804100	0.8	GN 1/1	530x325	24,50
804117	0.7	GN 2/3	354x325	16,25
804179	0.8	GN 2/4	530x162	15,95
804124	0.7	GN 1/2	265x325	13,25
804131	0.7	GN 1/3	325x176	9,75
804148	0.7	GN 1/4	265x162	8,25
804155	0.7	GN 1/6	176x162	6,60
804162	0.7	GN 1/9	176x108	5,95

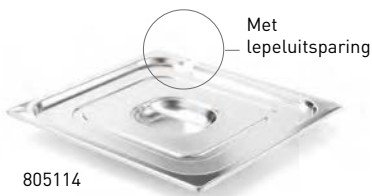

805114

DEKSEL VOOR GN CONTAINERS MET LEPELUITSPARING

- Past op HENDI Profi Line en Polycarbonaat GN containers

code	dikte (mm)	GN	mm	€
805138	0.7	GN 1/3	325x176	11,25
805107	0.7	GN 1/1	530x325	25,95
805114	0.7	GN 2/3	354x325	17,75
805121	0.7	GN 1/2	265x325	14,75
805145	0.7	GN 1/4	265x162	9,50
805152	0.7	GN 1/6	176x162	7,95



802601

DEKSEL VOOR GN CONTAINERS MET SILICONENRAND

- Met siliconenrand voor luchtdichte afsluiting.
- Alleen geschikt voor 'Profi-Line' en polycarbonaat gastronormbakken.
- De luchtdichte afsluiting zorgt ervoor dat het voedsel vers blijft en voorkomt lekken tijdens transport.

code	GN	mm	€
802601	GN 1/1	530x325	57,50
802618	GN 2/3	354x325	41,50
802625	GN 1/2	265x325	37,50
802632	GN 1/3	325x176	28,75
802649	GN 1/4	265x162	23,75
802656	GN 1/6	176x162	21,50



864203

DEKSEL VOOR GN CONTAINERS MET UITSPARING VOOR SOUS VIDE STICK

- Met uitsparing voor sous vide stick.
- Past ook op roestvast stalen Gastronormbakken Profi Line.

code	geschikt voor	GN	mm	€
864210	222645	GN 1/2	265x325	14,95
864203	222645	GN 1/1	530x325	18,95
864234	222997	GN 1/2	265x325	13,95
864227	222997	GN 1/1	530x325	17,95

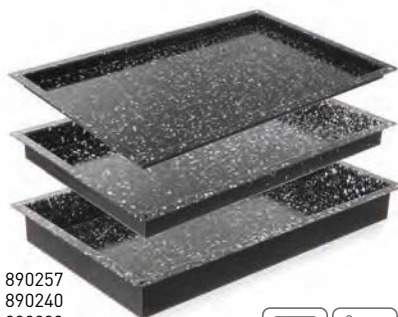

890257
890240
890233

GASTRONORMBAK GEËMAILLEERD

code	GN	mm	€
890257	GN 1/1	530x325x(H)20	38,95
890240	GN 1/1	530x325x(H)40	40,95
890233	GN 1/1	530x325x(H)60	44,95



890356
890349

GASTRONORMBAK GEËMAILLEERD GN 2/3

code	GN	mm	€
890356	GN 2/3	345x325x(H)20	32,75
890349	GN 2/3	345x325x(H)40	37,95

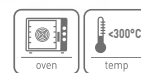

805558
805541
805534



BAK MET ANTI-AANBAK LAAG

code	GN	mm	€
805558	GN 1/1	530x325x(H)20	43,50
805541	GN 1/1	530x325x(H)40	49,95
805534	GN 1/1	530x325x(H)65	54,50



809259
809242



GASTRONORM TRAY PROFI LINE

code	GN	mm	€
809259	GN 1/1	530x325x(H)20	23,75
809242	GN 1/1	530x325x(H)40	27,95



809150

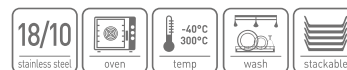

GASTRONORM TRAY PROFI LINE GN 2/1

code	GN	mm	€
809150	GN 2/1	650x530x(H)20	56,50



GASTRONORM CONTAINERS KITCHEN LINE



- Extra sterk door de geprofileerde hoeken.
- Gastronorm maat in de hoek gegraveerd.
- Door gladde randen eenvoudig te reinigen.
- Geschikt voor in ovens, koelkasten, bain-marie systemen en chafing dishes.



Extra sterk door versterkte hoeken

Voor gebruik bij temperaturen van -40° tot 300°C

Corrosiebestendig (bij correct gebruik)

Dikte 0,6-0,7 mm

GN 1/1	GN 1/2	GN 1/3	GN 1/4	GN 1/6	GN 1/9
530x325 mm	325x265 mm	325x176 mm	265x162 mm	176x162 mm	176x108 mm



806142

CONTAINER GN 1/1

code	liter	dikte (mm)	hoogte (mm)	€
806159	28	0.7	200	31,75
806142	21	0.7	150	26,75
806135	14	0.6	100	18,10
806128	9	0.6	65	13,60
806111	5	0.6	40	12,05
806104	2.5	0.6	20	9,25



806241

CONTAINER GN 2/3

code	liter	dikte (mm)	hoogte (mm)	€
806258	15.5	0.7	200	26,80
806241	13	0.7	150	20,35
806234	9	0.6	100	14,65
806227	5.5	0.6	65	11,80
806210	3	0.6	40	10,25
806203	1.3	0.6	20	8,95



806340

CONTAINER GN 1/2

code	liter	dikte (mm)	hoogte (mm)	€
806357	12.5	0.7	200	20,75
806340	9.5	0.7	150	16,40
806333	6.5	0.6	100	12,95
806326	4	0.6	65	8,65
806319	2	0.6	40	7,90
806302	1	0.6	20	6,15



806449

CONTAINER GN 1/3

code	liter	dikte (mm)	hoogte (mm)	€
806456	7.8	0.7	200	15,60
806449	5.7	0.7	150	13,20
806432	4	0.6	100	9,70
806425	2.5	0.6	65	6,90
806418	1.5	0.6	40	6,05
806401	0.6	0.6	20	4,55



806548

CONTAINER GN 1/4

code	liter	dikte (mm)	hoogte (mm)	€
806555	5.5	0.7	200	12,65
806548	4	0.7	150	10,95
806531	2.8	0.6	100	7,50
806524	1.8	0.6	65	6,05



806647

CONTAINER GN 1/6

code	liter	dikte (mm)	hoogte (mm)	€
806654	3.4	0.7	200	10,75
806647	2.4	0.7	150	8,65
806630	1.6	0.6	100	6,05
806623	1	0.6	65	5,65



806739

CONTAINER GN 1/9

code	liter	dikte (mm)	hoogte (mm)	€
806739	1	0.7	100	5,75
806722	0.6	0.6	65	3,65



807132

CONTAINER GN 1/1 GEPERFOREERD

code	liter	dikte (mm)	hoogte (mm)	€
807132	13.2	0.6	100	18,25
807125	8.6	0.6	65	15,80
807118	5.3	0.6	40	14,35



807224

CONTAINER GN 2/3 GEPERFOREERD

code	liter	dikte (mm)	hoogte (mm)	€
807224	5	0.6	65	13,40



806197

GEPERFOREERDE ROOSTERS VOOR GN CONTAINERS

code	GN	€
806296	GN 2/3	12,10
806197	GN 1/1	13,15
806395	GN 1/2	8,45
806494	GN 1/3	7,10
806593	GN 1/4	6,25
806692	GN 1/6	4,45



807118

- Geperforeerde bodem.

code	liter	dikte (mm)	hoogte (mm)	€
807132	13.2	0.6	100	18,25
807125	8.6	0.6	65	15,80
807118	5.3	0.6	40	14,35



807330

CONTAINER GN 1/2 GEPERFOREERD

code	liter	dikte (mm)	hoogte (mm)	€
807330	5.6	0.6	100	13,15
807323	3.6	0.6	65	9,95

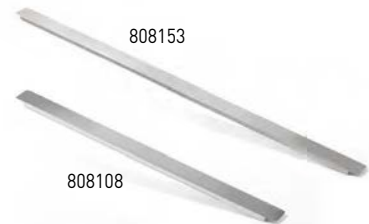

808153

808108

TUSSENBRUG VOOR GN CONTAINERS

- Speciaal voor kleine GN bakken in bain-maries, chafing dishes etc.

code	GN	mm	€
808108	GN 1/2	325x25	4,65
808153	GN 1/1	532x25	4,95



806845

DEKSEL VOOR GN CONTAINERS

code	dikte (mm)	GN	mm	€
806814	0.7	GN 1/1	530x325	12,35
806821	0.7	GN 2/3	354x325	9,40
806838	0.7	GN 1/2	265x325	7,90
806845	0.7	GN 1/3	325x176	5,50
806852	0.7	GN 1/4	265x162	4,45
806869	0.7	GN 1/6	176x162	3,10
806876	0.7	GN 1/9	176x108	2,50



806968

DEKSEL VOOR GN CONTAINERS MET LEPELUITSPARING

code	dikte (mm)	GN	mm	€
806913	0.7	GN 1/1	530x325	12,85
806920	0.7	GN 2/3	354x325	8,90
806937	0.7	GN 1/2	265x325	8,35
806944	0.7	GN 1/3	325x176	5,95
806951	0.7	GN 1/4	265x162	5,00
806968	0.7	GN 1/6	176x162	3,45
806975	0.7	GN 1/9	176x108	3,00

Adaptor bar for fitting small GN-containers in bain-maries, chafing dishes, salad counters etc.

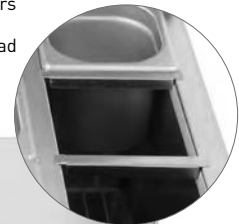



GASTRONORM CONTAINERS BUDGET LINE

- Zeer solide ontwerp.
- Afgeronde hoeken, eenvoudig te reinigen.
- Bedoeld voor gebruik in heteluchtovens, koelkasten, bain-marie systemen en chafing dishes.



Voor gebruik bij temperaturen van -40° tot 300° C

Corrosiebestendig (bij correct gebruik)

Dikte 0,6-0,7 mm

GN 1/1	GN 1/2	GN 1/3	GN 1/4	GN 1/6	GN 1/9
530x325 mm	325x265 mm	325x176 mm	265x162 mm	176x162 mm	176x108 mm



800133

CONTAINER GN 1/1

code	liter	hoogte (mm)	€
800157	28	200	27,45
800140	21	150	24,15
800133	14	100	16,45
800126	9	65	10,95
800119	5	40	9,85
800102	2.5	20	8,50



800232

CONTAINER GN 2/3

code	liter	hoogte (mm)	€
800249	13	150	19,50
800232	9	100	13,95
800225	5.5	65	9,35
800218	3	40	7,95



800331

CONTAINER GN 1/2

code	liter	hoogte (mm)	€
800355	12.5	200	16,95
800348	9.5	150	14,75
800331	6.5	100	10,45
800324	4	65	6,75
800317	2	40	5,80
800300	1	20	4,60



800430

CONTAINER GN 1/3

code	liter	hoogte (mm)	€
800454	7.8	200	13,45
800447	5.7	150	11,25
800430	4	100	8,05
800423	2.5	65	5,55
800416	1.5	40	4,95
800409	0.6	20	4,05



800539

CONTAINER GN 1/4

code	liter	hoogte (mm)	€
800553	5.5	200	11,35
800546	4	150	10,25
800539	2.8	100	6,80
800522	1.8	65	4,75



800638

CONTAINER GN 1/6

code	liter	hoogte (mm)	€
800652	3.4	200	10,60
800645	2.4	150	7,45
800638	1.6	100	5,35
800621	1	65	3,70



800737

CONTAINER GN 1/9

code	liter	hoogte (mm)	€
800737	1	100	4,50
800720	0.6	65	3,10



807606

DEKSEL VOOR GN CONTAINERS MET SILICONENRAND

- Met siliconenrand voor luchtdichte afsluiting.
- De luchtdichte afsluiting zorgt ervoor dat het voedsel vers blijft en voorkomt lekken tijdens transport.
- Past op Gastronorm container Kitchen & Budget Line

code	GN	mm	€
807606	GN 1/1	530x325	32,50
807613	GN 2/3	354x325	27,95
807620	GN 1/2	265x325	20,95
807637	GN 1/3	325x176	15,95
807651	GN 1/6	176x162	9,95
807644	GN 1/4	265x162	13,75

GASTRONORM CONTAINERS BUDGET LINE MET HANDGREPEN

817148

CONTAINER GN 1/1

code	liter	hoogte (mm)	€
817155	28	200	29,60
817148	21	150	25,65



817247

CONTAINER GN 2/3

code	liter	hoogte (mm)	€
817254	17	200	25,25
817247	13	150	21,45



817810

DEKSEL VOOR GN CONTAINERS

code	GN	mm	€
817841	GN 1/3	325x176	4,75
817810	GN 1/1	530x325	12,35
817827	GN 2/3	354x325	9,40
817834	GN 1/2	325x265	6,95



817346

CONTAINER GN 1/2

code	liter	hoogte (mm)	€
817353	12.5	200	19,30
817346	9.5	150	16,50



817445

CONTAINER GN 1/3 MET HANDVATTEN

code	liter	hoogte (mm)	€
817452	7.8	200	15,25
817445	5.7	150	13,45





PORSELEIN

- Speciale porseleinsort, hardste soort verkrijgbaar.
- Thermo shock bestendig, kan grote temperatuur wisselingen doorstaan.
- Hoge stoot- en slijtvastheid en toch een relatief laag gewicht.
- Zeer zuiver en helder wit.



783009

GASTRONORMBAK GN 1/1

code	-	besteleenheid	mm	€
783009	GN 1/1	3	530x325x(H)65	69,50



783016

GASTRONORMBAK GN 1/2

code	-	besteleenheid	mm	€
783016	GN 1/2	6	325x265x(H)65	27,25



783023

GASTRONORMBAK GN 1/3

code	-	besteleenheid	mm	€
783023	GN 1/3	8	325x176x(H)65	16,75

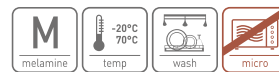

566008

566015

GASTRONORM TRAYS MET SLANKE RAND

code	-	mm	€
566046	GN 1/4	265x152x(H)20	5,75
566022	GN 1/3	325x177x(H)20	8,75
566015	GN 1/2	325x265x(H)20	9,55
566053	GN 2/4	530x163x(H)20	12,50
566930	GN 2/3	354x325x(H)20	14,25
566008	GN 1/1	530x325x(H)20	18,95

GASTRONORM CONTAINERS POLYCARBONAAT ZWART

- Hoogwaardige professionele Gastronorm producten gemaakt van zwart polycarbonaat.
- Reuk- en smaakvrij.
- Temperatuurbestendig van -40°C tot 110°C.



Voor gebruik bij temperaturen van -40° tot 110°C

Met maatverdeling

GN 1/1	GN 1/2	GN 1/3	GN 1/4	GN 1/6	GN 1/9
530x325 mm	325x265 mm	325x176 mm	265x162 mm	176x162 mm	176x108 mm



862209

CONTAINER GN 1/1 ZWART POLYCARBONAAT

code	liter	hoogte (mm)	€
862216	21	150	23,75
862223	14	100	21,75
862209	9	65	16,95



862421

CONTAINER GN 1/2 ZWART POLYCARBONAAT

code	liter	hoogte (mm)	€
862407	12.5	200	15,75
862414	9.5	150	13,50
862421	6.5	100	9,50
862438	4	65	8,25



862513

CONTAINER GN 1/3 ZWART POLYCARBONAAT

code	liter	hoogte (mm)	€
862506	7.8	200	12,25
862513	5.7	150	9,95
862520	4	100	7,75
862537	2.5	65	6,25



862629

CONTAINER GN 1/4 ZWART POLYCARBONAAT

code	liter	hoogte (mm)	€
862612	4	150	7,95
862629	2.8	100	6,95
862636	1.8	65	5,50



862711

CONTAINER GN 1/6 ZWART POLYCARBONAAT

code	liter	hoogte (mm)	€
862704	3.4	200	7,25
862711	2.4	150	6,10
862728	1.6	100	4,95
862735	1	65	4,50



862827

CONTAINER GN 1/9 BLACK POLYCARBONATE

code	liter	hoogte (mm)	€
862827	1	100	4,50



862902

DEKSEL VOOR GN CONTAINERS ZWART POLYCARBONAAT

code	GN	mm	€
862902	GN 1/1	530x325	11,95
862926	GN 1/2	325x265	6,50
862933	GN 1/3	325x176	4,95
862940	GN 1/4	265x162	4,50
862957	GN 1/6	176x162	4,25



804100

DEKSEL VOOR GN CONTAINERS

- Past op HENDI Profi Line en Polycarbonaat GN containers

code	dikte (mm)	GN	mm	€
804100	0.8	GN 1/1	530x325	24,50
804117	0.7	GN 2/3	354x325	16,25
804179	0.8	GN 2/4	530x162	15,95
804124	0.7	GN 1/2	265x325	13,25
804131	0.7	GN 1/3	325x176	9,75
804148	0.7	GN 1/4	265x162	8,25
804155	0.7	GN 1/6	176x162	6,60
804162	0.7	GN 1/9	176x108	5,95

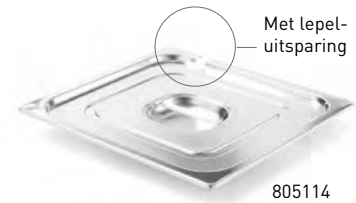

Met lepel-uitsparing

805114

DEKSEL VOOR GN CONTAINERS MET LEPELUITSPARING

- Past op HENDI Profi Line en Polycarbonaat GN containers

code	dikte (mm)	GN	mm	€
805138	0.7	GN 1/3	325x176	11,25
805107	0.7	GN 1/1	530x325	25,95
805114	0.7	GN 2/3	354x325	17,75
805121	0.7	GN 1/2	265x325	14,75
805145	0.7	GN 1/4	265x162	9,50
805152	0.7	GN 1/6	176x162	7,95



GASTRONORM CONTAINERS POLYCARBONAAT WIT

- Hoogwaardige gastronormbakken gemaakt van wit polycarbonaat.
- Reuk- en smaakvrij.
- Temperatuurbestendig van -40°C tot 110°C.



Voor gebruik bij temperaturen van -40°C tot 110°C

Met maatverdeling



GN 1/1	GN 1/2	GN 1/3	GN 1/4	GN 1/6	GN 1/9
530x325 mm	325x265 mm	325x176 mm	265x162 mm	176x162 mm	176x108 mm



862285

CONTAINER GN 1/1 WIT POLYCARBONAAT

code	liter	hoogte (mm)	€
862285	9	65	16,95



862476

CONTAINER GN 1/2 WIT POLYCARBONAAT

code	liter	hoogte (mm)	€
862483	4	65	8,25
862476	6.5	100	9,50



862575

CONTAINER GN 1/3 WIT POLYCARBONAAT

code	liter	hoogte (mm)	€
862568	5.7	150	9,95
862575	4	100	7,75
862582	2.5	65	6,25



862674

CONTAINER GN 1/4 WIT POLYCARBONAAT

code	liter	hoogte (mm)	€
862674	2.8	100	6,95
862681	1.8	65	5,50



862773

CONTAINER GN 1/6 WIT POLYCARBONAAT

code	liter	hoogte (mm)	€
862766	2.4	150	6,10
862773	1.6	100	4,95
862780	1	65	4,50



862964

DEKSEL VOOR GN CONTAINERS WIT POLYCARBONAAT

code	GN	mm	€
862919	GN 1/1	530x325	11,95
862964	GN 1/2	265x325	6,50
862971	GN 1/3	325x176	4,95
862988	GN 1/4	265x162	4,50
862995	GN 1/6	176x162	4,25

GASTRONORM CONTAINERS POLYCARBONAAT TRANSPARANT

- Hoogwaardige professionele Gastronorm producten gemaakt van transparant polycarbonaat.
- Reuk- en smaakvrij.
- Temperatuurbestendig van -40°C tot 110°C.



CONTAINER GN 2/1

code	liter	hoogte (mm)	€
861196	58	200	52,95

GN 2/1	GN 1/1	GN 1/2	GN 1/3	GN 1/4	GN 1/6	GN 1/9
650x530 mm	530x325 mm	325x265 mm	325x176 mm	265x162 mm	176x162 mm	176x108 mm



CONTAINER GN 1/1 POLYCARBONAAT

code	liter	hoogte (mm)	€
861202	28	200	28,25
861219	21	150	20,95
861226	14	100	18,75
861233	9	65	14,25



CONTAINER GN 1/2 POLYCARBONAAT

code	liter	hoogte (mm)	€
861400	12.5	200	14,50
861417	9.5	150	11,95
861424	6.5	100	8,95
861431	4	65	7,95



CONTAINER GN 1/3 POLYCARBONAAT

code	liter	hoogte (mm)	€
861509	7.8	200	11,50
861516	5.7	150	9,25
861523	4	100	7,35
861530	2.5	65	5,95



CONTAINER GN 1/4 POLYCARBONAAT

code	liter	hoogte (mm)	€
861608	5.5	200	10,25
861615	4	150	7,75
861622	2.8	100	6,60
861639	1.8	65	5,20



CONTAINER GN 1/6 POLYCARBONAAT

code	liter	hoogte (mm)	€
861707	3.4	200	6,95
861714	2.4	150	5,75
861721	1.6	100	4,75
861738	1	65	4,25



CONTAINER GN 1/9 POLYCARBONAAT

code	liter	hoogte (mm)	€
861820	1	100	4,25
861837	0.6	65	3,75



DEKSEL VOOR GN CONTAINERS

- Zonder uitsparing.
- Past ook op roestvast stalen Gastronormbakken Profi Line.

code	GN	mm	€
864098	GN 2/1	650x530	31,50
864104	GN 1/1	530x325	11,50
864128	GN 1/2	265x325	6,25
864135	GN 1/3	325x176	4,75
864142	GN 1/4	265x162	4,25
864159	GN 1/6	176x162	4,10
864166	GN 1/9	176x108	2,85

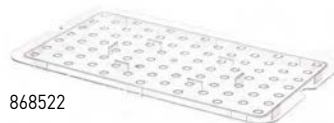

GEPERFOREERDE ROOSTERS VOOR GN CONTAINERS POLYCARBONAAT

code	GN	mm	€
868522	GN 1/1	467x263	8,50
868546	GN 1/2	265x206	5,40
868553	GN 1/3	266x116	2,50
868577	GN 1/6	118x106	1,65



DEKSEL VOOR GN CONTAINERS MET UITSPARING VOOR SOUS VIDE STICK

- Met uitsparing voor sous vide stick.
- Past ook op roestvast stalen Gastronormbakken Profi Line.

code	geschikt voor	GN	mm	€
864210	222645	GN 1/2	265x325	14,95
864203	222645	GN 1/1	530x325	18,95
864234	222997	GN 1/2	265x325	13,95
864227	222997	GN 1/1	530x325	17,95



Altijd up-to-date!

Onze catalogus is ook online beschikbaar met handige functies zoals:

- + krachtige zoektool
- + eenvoudige navigatie
- + snel delen.

Maar het belangrijkste is dat de prijzen **up-to-date** zijn.

Scan de QR-code en bookmark de pagina.



Scannen en verkennen



WELKOM BIJ DE DIGITALE CATALOGUS VAN HENDI

VRIENDELIJK / FUNCTIONEEL / ECOLOGISCH

+ EENVOUDIG TE NAVIGEREN



+ KLIK OP HET REGISTER OM NAAR HET HOOFDSTUK TE GAAN



+ EENVOUDIGE EN KRACHTIGE ZOEKFUNCTIE



+ MEER INFORMATIE OVER HET PRODUCT / FOTO'S / VIDEO'S



+ MAAK UW EIGEN CATALOGUS



+ DELEN MET ÉÉN KLIK



GASTRONORM CONTAINERS POLYPROPYLEEN PROFI LINE

- Geur- en smaakvrij.
- Temperatuurbestendig van -40°C tot 80°C.



GN 1/1	GN 1/2	GN 1/3	GN 1/4	GN 1/6	GN 1/9
530x325 mm	325x265 mm	325x176 mm	265x162 mm	176x162 mm	176x108 mm



880012

CONTAINER GN 1/1 POLYPROPYLEEN

code	liter	hoogte (mm)	€
880005	28	200	17,50
880012	21	150	13,75
880029	14	100	12,25



880111

CONTAINER GN 1/2 POLYPROPYLEEN

code	liter	hoogte (mm)	€
880104	12.5	200	8,95
880111	9.5	150	7,50
880128	6.5	100	5,85



880210

CONTAINER GN 1/3 POLYPROPYLEEN

code	liter	hoogte (mm)	€
880203	7.8	200	7,45
880210	5.7	150	6,20
880227	4	100	4,75



880319

CONTAINER GN 1/4 POLYPROPYLEEN

code	liter	hoogte (mm)	€
880302	5.5	200	6,00
880319	4	150	5,25
880326	2.8	100	4,25



880418

CONTAINER GN 1/6 POLYPROPYLEEN

code	liter	hoogte (mm)	€
880401	3.4	200	4,75
880418	2.4	150	4,15
880425	1.6	100	2,95



880524

CONTAINER GN 1/9 POLYPROPYLEEN

code	liter	hoogte (mm)	€
880524	1	100	2,30



880609

DEKSEL VOOR GN CONTAINERS POLYPROPYLEEN

- Geschikt voor alle Hendi polypropyleen Gastronomorm bakken, inclusief HACCP voorraaddozen.

code	GN	mm	€
880609	GN 1/1	530x325	5,55
880616	GN 1/2	325x265	3,30
880623	GN 1/3	325x176	2,65
880630	GN 1/4	265x162	1,85
880647	GN 1/6	176x162	1,30
880654	GN 1/9	176x108	1,15



SIL
silicone

881811

DEKSEL VOOR GN CONTAINERS LUCHTDICHTE AFSLUITING POLYPROPYLEEN

- Deksel met luchtdichte siliconen afsluiting, afsluiting is sterk genoeg om lekken te voorkomen wanneer de bak wordt gekanteld.
- Met lip om de luchtdichte afsluiting te verbreken voor eenvoudige opening.



code	GN	mm	€
881804	GN 1/1	530x325	14,25
881811	GN 1/2	325x265	10,25
881828	GN 1/3	325x176	7,15
881835	GN 1/4	265x162	5,75
881842	GN 1/6	176x162	5,25
881859	GN 1/9	176x108	4,75



GASTRONORM VOORRAADDOZEN HACCP

- Gastronorm bakken los - deksels niet inbegrepen.
- Luchtdicht afsluitbaar.
- Smaak- en reukvrij.
- Deksel en deksel clips (groen, geel, blauw, rood of paars volgens HACCP normen) los verkrijgbaar.
- Met slijtvast etiket voor voedsel opslag registratie.
- Speciale horecastiften niet inbegrepen.
- Temperatuurbestendig van -40°C tot 80°C.

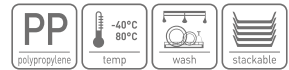

GN 1/1	GN 1/2	GN 1/3	GN 1/4	GN 1/6	GN 1/9
530x325 mm	325x265 mm	325x176 mm	265x162 mm	176x162 mm	176x108 mm



880050

CONTAINER GN 1/1

code	liter	hoogte (mm)	€
880050	28	200	18,25
880067	21	150	14,25
880074	14	100	12,75
880036	9	65	10,50



880159

CONTAINER GN 1/2

code	liter	hoogte (mm)	€
880159	12,5	200	10,25
880166	9,5	150	8,35
880173	6,5	100	6,95



880258

CONTAINER GN 1/3

code	liter	hoogte (mm)	€
880258	7.8	200	8,50
880265	5.7	150	7,30
880272	4	100	6,20
880289	2.5	65	5,10



880371

CONTAINER GN 1/4

code	liter	hoogte (mm)	€
880357	5.5	200	7,80
880364	4	150	6,45
880371	2.8	100	4,50
880388	1.8	65	4,15



880456

CONTAINER GN 1/6

code	liter	hoogte (mm)	€
880456	3.4	200	5,25
880463	2.4	150	4,90
880470	1.6	100	4,05
880487	1	65	3,45



880555

CONTAINER GN 1/9

code	liter	hoogte (mm)	€
880555	1	100	3,25
880562	0.6	65	2,90

DEKSEL VOOR GN CONTAINERS POLYPROPYLEEN

- Geschikt voor alle Hendi polypropyleen Gastronorm bakken, inclusief HACCP voorraaddozen.

code	GN	mm	€
880609	GN 1/1	530x325	5,55
880616	GN 1/2	325x265	3,30
880623	GN 1/3	325x176	2,65
880630	GN 1/4	265x162	1,85
880647	GN 1/6	176x162	1,30
880654	GN 1/9	176x108	1,15



880623

DEKSEL CLIPS VOOR HACCP VOORRAADDOZEN

- 12 stuks in blister.

code	kleur	verpakt per	€
880661	Rood	12	5,25
880678	Groen	12	5,25
880685	Geel	12	5,25
880692	Blauw	12	5,25
880869	Paars	12	5,25



880678

880869

880661

880685

880692

HORECASTIFTEN

- 2 stuks op een blister.

- Voor het beschrijven van voedselcontainers.

- Uitwisbaar.

code	verpakt per	€
871546	2	9,75



871546





FOOD ALLERGY

Bij de bereiding van gerechten voor klanten met voedselallergieën is het belangrijk om kruisbesmetting te voorkomen. De nieuwe paarse aanvulling op de HACCP kleuren biedt een methode om veilig maaltijden te bereiden voor mensen met voedselallergieën.



880050



880159



880258

CONTAINER GN 1/1

code	liter	hoogte (mm)	€
880050	28	200	18,25
880067	21	150	14,25
880074	14	100	12,75
880036	9	65	10,50

CONTAINER GN 1/2

code	liter	hoogte (mm)	€
880159	12.5	200	10,25
880166	9.5	150	8,35
880173	6.5	100	6,95

CONTAINER GN 1/3

code	liter	hoogte (mm)	€
880258	7.8	200	8,50
880265	5.7	150	7,30
880272	4	100	6,20
880289	2.5	65	5,10



880371



880456



880555

CONTAINER GN 1/4

code	liter	hoogte (mm)	€
880357	5.5	200	7,80
880364	4	150	6,45
880371	2.8	100	4,50
880388	1.8	65	4,15

CONTAINER GN 1/6

code	liter	hoogte (mm)	€
880456	3.4	200	5,25
880463	2.4	150	4,90
880470	1.6	100	4,05
880487	1	65	3,45

CONTAINER GN 1/9

code	liter	hoogte (mm)	€
880555	1	100	3,25
880562	0.6	65	2,90



171882

SERVEERTANG HACCP 250 MM

- Handvat voorzien van gekleurd PVC.



code	kleur	mm	€
171882	Paars	(L)250	3,95



881705



DEKSEL VOOR GN CONTAINERS PAARS

- Geschikt voor alle HENDI polypropyleen Gastronorm bakken, inclusief HACCP voorraaddozen.

code	GN	mm	€
881705	GN 1/1	530x325	5,75
881712	GN 1/2	325x265	3,45
881729	GN 1/3	325x176	2,75
881736	GN 1/4	265x162	1,95
881743	GN 1/6	176x162	1,45
881750	GN 1/9	176x108	1,25

826164



826065



SNIJPLANK HACCP

- Een zijde met sappeul, andere zijde geheel glad.
- Kan in professionele afwasmachines worden gereinigd (kort programma).

code	kleur	mm	€
826065	Paars	GN 1/1 - 530x325x(H)15	20,95
826164	Paars	GN 1/2 - 265x325x(H)12	9,75

825570



825662

SNIJPLANK HACCP

- Een zijde met sappeul, andere zijde geheel glad.
- Kan in professionele afwasmachines worden gereinigd (kort programma).

code	kleur	mm	€
825662	Paars	600x400x(H)18	33,50
825570	Paars	450x300x(H)12,7	11,25



880869

DEKSEL CLIPS VOOR HACCP VOORRAADDOZEN

- 12 stuks in blister.

code	kleur	verpakt per	€
880869	Paars	12	5,25



842775



KOKSMES

code	dikte (mm)	lemmet lengte (mm)	lengte (mm)	€
842676	2.5	180	320	6,65
842775	2.5	240	385	7,90

842270



842171



UNIVERSEEL MES

code	dikte (mm)	lemmet lengte (mm)	lengte (mm)	€
842270	1.2	90	190	3,65
842171	1.2	100	205	3,45



842478



VLEESMES

code	dikte (mm)	lemmet lengte (mm)	lengte (mm)	€
842478	2.5	150	280	4,95



**ZEER HARD
POLYETHY-
LENE**

SNIJPLANK HACCP



- Gemaakt van HDPE 500 kunststof.
- Voldoet aan de HACCP standaard.
- Beide zijden geschikt voor snijden.
- Kan in professionele afwasmachines worden gereinigd (kort programma).



826201



SNIJPLANKREK

- Voor 6 snijplanken van maximaal 20 mm dik.

code	mm	€
826201	303x211x(H)205	16,95

SNIJPLANK HACCP 600X400

code	kleur	mm	dikte (mm)	€
825600	Wit	600x400	18	33,50
825617	Rood	600x400	18	33,50
825624	Blauw	600x400	18	33,50
825631	Groen	600x400	18	33,50
825648	Bruin	600x400	18	33,50
825655	Geel	600x400	18	33,50
825662	Paars	600x400	18	33,50

SNIJPLANK HACCP 450X300

code	kleur	mm	dikte (mm)	€
825518	Wit	450x300	13	11,25
825525	Rood	450x300	13	11,25
825532	Blauw	450x300	13	11,25
825549	Groen	450x300	13	11,25
825556	Bruin	450x300	13	11,25
825563	Geel	450x300	13	11,25
825570	Paars	450x300	13	11,25

SNIJPLANK HACCP

- Gemaakt van HDPE 500 kunststof.
- Voldoet aan de HACCP standaard.
- Beide zijden geschikt voor snijden.
- Kan in professionele afwasmachines worden gereinigd (kort programma).



Zijde met
geul groove



Zijde
geheel glad



SNIJPLANK HACCP GASTRONORM 1/1

- Een zijde met sappeul, andere zijde geheel glad.

code	kleur	mm	dikte (mm)	€
826003	Wit	530x325	15	20,95
826010	Rood	530x325	15	20,95
826027	Blauw	530x325	15	20,95
826034	Groen	530x325	15	20,95
826041	Bruin	530x325	15	20,95
826058	Geel	530x325	15	20,95
826065	Paars	530x325	15	20,95

SNIJPLANK HACCP GASTRONORM 1/2

- Een zijde met sappeul, andere zijde geheel glad.

code	kleur	mm	dikte (mm)	€
826102	Wit	325x265	12	9,75
826119	Rood	325x265	12	9,75
826126	Blauw	325x265	12	9,75
826133	Groen	325x265	12	9,75
826140	Bruin	325x265	12	9,75
826157	Geel	325x265	12	9,75
826164	Paars	325x265	12	9,75
826171	Zwart	325x265	12	9,75

Groef om lekkage te voorkomen





SNIJPLANK HACCP GASTRONORM 1/2

code	kleur	mm	dikte (mm)	€
826706	Wit	265x325	9	7,50
826713	Rood	265x325	9	7,50
826720	Blauw	265x325	9	7,50
826737	Groen	265x325	9	7,50
826744	Bruin	265x325	9	7,50
826751	Geel	265x325	9	7,50



Flexibel

826300



HACCP SNIJPLAAT SET - 6-DELIG

- Kleur gecodeerde set van 6 matten om keukenhygiëne te vergemakkelijken.
- Wit, rood, blauw, groen, bruin, geel.
- Flexibel voor het makkelijk gieten van gesneden producten.
- Lichtgewicht en makkelijk op te bergen.

code	dikte (mm)	mm	€
826300	1	380x305x(H)6	12,95



506912

506905

SNIJPLANK

- Rubberwood.
- Met handgrepen.

code	-	mm	€
506912	GN 1/2	265x325x(H)45	18,95
506905	GN 1/1	530x325x(H)45	34,95



598047

ANTI-SLIP MAT

- Multifunctionele anti-slip mat.
- Gemaakt van PVC schuim.
- Zelf op maat te knippen.
- Geschikt voor handwas op 40°C.
- Niet geschikt voor direct contact met voedsel.

code	mm	€
598047	1500x300	3,25



505205



505106



826485

826348



VLEESPLANK

- Massief beukenhout.
- Met sapgeul.

code	dikte (mm)	mm	€
505205	16	390x230	10,95

SNIJPLANK MET GREEP

- Massief beukenhout.

code	dikte (mm)	mm	€
505106	13	390x160	6,95

SNIJPLANK MET HANDGREEP

- Gemaakt van polyethyleen HDPE.
- Beide zijden geschikt voor snijden.

code	kleur	mm	dikte (mm)	€
826348	Wit	250x150	10	3,25
826478	Zwart	250x150	10	3,25
826355	Wit	300x200	10	5,25
826485	Zwart	300x200	10	5,25



505502

SNIJPLANK

- Met uitneembaar houten raster.
- Met 4 anti-slipvoetjes.

code	dikte (mm)	mm	€
505502	20	475x322	36,50



Verwijderbaar rooster, eenvoudig te reinigen



570906

UIENBRIL

- Draag de bril tijdens het uien snijden om traanogen te voorkomen.

code	mm	€
570906	150x160x(H)45	10,75



WIEGEMES

code		mm	€
844359	enkel	(L)215	12,95
844366	dubbel	(L)215	19,50



844366

844359

Met handige messentas.



MESSESET 9-DELIG

- Gemaakt van één stuk hard, roestvast staal 3Cr13.
- Handgreep van roestvast staal 430 met anti-slip rubberen coating.
- Door de hoogste kwaliteit van het vakmanschap zijn messen duurzaam en bestand tegen corrosie met een langdurige scherpte van het mes.
- Met veilige, geprofileerde handgreep.
- De set omvat:
 - 1 - Officemes 193 mm
 - 2 - Uitbenenmes 285 mm
 - 3 - Broodmes 333 mm
 - 4 - Trancheermes 331 mm
 - 5 - Koksmes 330 mm
 - 6 - Koksmes 370 mm
 - 7 - Santokumes 336 mm
 - 8 - Aanzetstaal 340 mm
 - 9 - Vleesvork gebogen 320 mm
 - 10 - Handige draagtas

code	mm	€
975770	445x260x(H)65	78,50





MESSEN PROFI LINE

- Alle messen worden nauwkeurig gesmeed uit één stuk koolstofrijk Duits roestvaststaal.
- De speciale Chroom-Molybdeen-Vanadium legering X50CrMoV15 staat garant voor de volgende eigenschappen: - vlijmscherp - duurzaam scherp snijvlak - goed slijpbaar - zeer corrosiebestendig. Bij de productie van elk mes zijn wel 50 stappen betrokken.

- Traditionele vaardigheden en nauwkeurige machines vervolgen het slijpen en polijsten, tot uiteindelijk het snijvlak wordt aangebracht onder de ideale hoek voor het betreffende mes.
- Het handvat combineert balans, veiligheid, ergonomie en controle met een exclusief uiterlijk.
- Elk mes wordt individueel verpakt in een fraaie PET blister.



code		dikte (mm)	lemmet lengte (mm)	lengte (mm)	€
844205	1	3,3	250	390	35,95
844212	2	3,3	200	335	32,95
844311	3	2,7	250	380	32,95
844304	4	2,6	200	332	30,75
844229	5	9	150	285	25,95
844267	6	2	150	270	25,95
844250	7	2	150	265	25,25

code		dikte (mm)	lemmet lengte (mm)	lengte (mm)	€
844236	8	1,9	90	195	16,50
844328	9	2,6	300	430	36,50
844298	10	2,4	215	340	30,75
844281	11	2,4	215	340	30,75
844335	12	3	165	300	43,95
844274	13	3	180	310	33,25
844403	14		310	450	36,95



S.S. POM
stainless steel POM plastic

MESSEN KITCHEN LINE

- Gemaakt van hard chroom molybdeen staal.
- Dankzij de hoge kwaliteit afwerking zijn deze messen zeer duurzaam, corrosiebestendig en blijven zij lang scherp.
- Het unieke ontwerp van het heft voorkomt achterblijven

- van voedselresten in de overgang tussen lemmet en heft.
- Elk mes wordt individueel verpakt in een fraaie PET blister.
- Zwart POM plastic heft.



code		lemmet lengte (mm)	lengte (mm)	€
781319	1	Koksmes	200 340	14,75
781357	2	Koksmes	150 285	11,25
781340	3	Trancheermes	200 330	10,50
781364	4	Trancheervork	175 290	10,50
781371	5	Uitbeenmes	150 285	9,25
781333	6	Broodmes	210 335	11,35

code		lemmet lengte (mm)	lengte (mm)	€
781388	7	Keukenmes	125 240	6,25
781395	8	Schilmes	90 200	6,25
781401	9	Wildschaar	140 260	12,65
781302	10	Hakbijl	180 300	19,95
781326	11	Ham- zalmes	215 350	11,25
781418	12	Aanzetstaal	230 350	6,25



**ERGONOMISCHE
ANT-SLIP
HANDGREEP**

PP polypropyleen
S.S. stainless steel

ZWART - UNIVERSEEL

- Polypropyleen heft volgens HACCP richtlijnen.

Granton kuilen voor
kleefloos snijden



code		dikte (mm)	lemmet lengte (mm)	lengte (mm)	€
842706	1 Koksmes	2,5	240	380	7,90
842607	2 Koksmes	2,5	180	320	6,65
844441	3 Uitbeenmes	1,8	150	280	5,25
844434	4 Fileermes	1,8	150	260	5,25
842409	5 Trancheermes	2,5	150	290	4,95
842102	6 Universeelmes	1,2	100	210	3,45
842201	7 Universeelmes	1,2	90	200	3,65

code		dikte (mm)	lemmet lengte (mm)	lengte (mm)	€
842904	8 Ham- zalmes	1,7	350	490	10,50
843000	9 Broodmes	1,5	250	380	6,10
843109	10 Broodmes	1,5	300	430	6,10
844427	11 Slagersmes	2,5	200	330	6,45
844410	12 Slagersmes	2,5	250	380	7,75
781418	13 Aanzetstaal		230	350	6,25



Bekijk de video

JAPANESE MESSEN

- Hoogwaardige serie gesmede messen.
- Gemaakt van de roestvaststaal legering X50CrMoV15.
- Geproduceerd in 50 ambachtelijke productiestappen.
- Traditioneel houten heft.
- Elk mes wordt individueel verpakt in een fraaie PET blister.
- Beperkte oplage, exclusief voor HENDI.



code			dikte (mm)	lemmet lengte (mm)	lengte (mm)	€
845035	1	Mes ‚Santoku‘	4	165	295	25,50
845028	2	Groentemes ‚Usuba‘	4	180	325	37,95
845059	3	Mes ‚Sashimi‘	3	210	340	35,45
845042	4	Mes ‚Yanagiba‘	4	240	370	36,50



229835



NEW

TRUFFELSCHAAF

- Het perfecte gereedschap voor het snijden van dunne plakjes truffel.
- Mes van roestvrij staal (AISI 420) - hardheid 55HRC.
- Mesbehuizing van roestvrij staal (AISI 430).
- Afstelling van het mes door middel van een schroef.
- Snijdikte: van 0,2 tot 3 mm.

code	mm	€
229835	220x85	24,50



50566

505670



POLYETHYLEEN HAKBLOK

- Gemaakt van polyethyleen HDPE500.
- Verstevigd frame gemaakt van roestvast staal.

code		mm	€
505687	Onderstel met hakblok (H)80 mm	500x400x(H)800	285,00
505656	Hakblok HDPE	500x400x(H)50	79,50
505663	Hakblok HDPE	500x400x(H)80	112,50
505670	Onderstel voor hakblok	500x400x(H)750	172,50





MESSEN HACCP

- Polypropyleen heft volgens HACCP richtlijnen.
- Elk mes wordt individueel verpakt in een PET blister.

Granton kuilen voor kleeffloos snijden

Granton kuilen voor kleeffloos snijden



BRUIN - GEGAARD VLEES

code			lemmet lengte/ lengte (mm)	dikte (mm)	€
842669	1	Koksmes	180/320	2,5	6,65
842799	2	Koksmes	240/385	2,5	7,90
842966	3	Ham- zalmmes	350/490	1,7	10,50



ROOD - RAUW VLEES

code			lemmet lengte/ lengte (mm)	dikte (mm)	€
842423	4	Trancheermes	150/290	2,5	4,95
842522	5	Fileermes	150/300	0,9	4,40
842621	6	Koksmes	180/320	2,5	6,65
842720	7	Koksmes	240/385	2,5	7,90
842928	8	Ham- zalmmes	350/490	1,7	10,50



GEEL - GEVOGELTE

code			lemmet lengte/ lengte (mm)	dikte (mm)	€
842539	9	Fileermes	150/300	0,9	4,40
842638	10	Koksmes	180/320	2,5	6,65
842737	11	Koksmes	240/385	2,5	7,90



BLAUW - VIS

code			lemmet lengte/ lengte (mm)	dikte (mm)	€
842546	12	Fileermes	150/300	0,9	4,40
842645	13	Koksmes	180/320	2,5	6,65
842744	14	Koksmes	240/385	2,5	7,90



Granton kuilen voor kleeffloos snijden

Granton kuilen voor kleeffloos snijden



WIT - KAAS & BROOD



code			lemmet lengte/ lengte (mm)	model	dikte (mm)	€
842256	15	Universeelmes	90/190	kort model	1,2	3,65
842355	16	Universeelmes	130/230	lang model	1,2	4,05
842553	17	Fileermes	150/300		0,9	4,40
842652	18	Koksmes	180/320		2,5	6,65
842751	19	Koksmes	240/385		2,5	7,90
843055	20	Broodmes	250/385		1,5	6,10
843154	21	Broodmes	300/430		1,5	6,10

GROEN - GROENTE & FRUIT



code			lemmet lengte/ lengte (mm)	model	dikte (mm)	€
842218	22	Universeelmes	90/190	kort model	1,2	3,65
842119	23	Universeelmes	100/205	gekarteld	1,2	3,45
842317	24	Universeelmes	130/230	lang model	1,2	4,05
842614	25	Koksmes	180/320		2,5	6,65
842713	26	Koksmes	240/385		2,5	7,90

PAARS - ALLERGENEN

code			lemmet lengte/ lengte (mm)	dikte (mm)	€
842270	27	Universeelmes	90/190	1,2	3,65
842171	28	Universeelmes	100/205	1,2	3,45
842478	29	Vleesmes	130/280	2,5	4,05
842676	30	Koksmes	180/320	2,5	6,65
842775	31	Koksmes	240/385	2,5	7,90

SCHILMESSEN, SET VAN 6 KLEUREN

- Polypropyleen heft volgens HACCP richtlijnen.



842003

SCHILMESSEN

- Set met 6 verschillende kleuren: wit, rood, blauw, groen, zwart en geel.

code	lemmet lengte (mm)	lengte (mm)	€
842003	75	175	14,75



842010

SCHILMESSEN

- Set met 6 verschillende kleuren: wit, rood, blauw, groen, zwart en geel.

code	lemmet lengte (mm)	lengte (mm)	€
842010	90	185	15,35



841105

841112

841129

841136

SCHILMESSEN & DUNSCHILLERS

- Hoge kwaliteit



SCHILMES

code		lemmet lengte (mm)	mm	€
841105	recht model	75	(L)180	2,75
841112	spits model	87	(L)190	2,75
841129	gebogen model	60	(L)165	2,50

TOMATENMES

- Gekarteld.

- "Made in Germany".



code	lemmet lengte (mm)	lengte (mm)	€
841136	110	215	3,75



841020

SCHILMES MET HOUTEN HEFT

- "Made in Germany".



code	lemmet lengte (mm)	lengte (mm)	€
841020	60	165	3,25



841228

DUNSCHILLER

- Dwars model.



code	lemmet lengte (mm)	lengte (mm)	€
841228	50	110	2,25



841235

DUNSCHILLER

- Pendel model.



code	lemmet lengte (mm)	lengte (mm)	€
841235	50	150	2,25



6 messen
(lengte
max 400 mm)

856383

MESSEN DRAAGTAS

- Koffermodel voor 6 messen (max. lengte 400 mm).
- Messen worden gezekerd door elastiek.
- De koffer is extra verstevigd met duurzaam plastic.
- Opendeklapte afmetingen: 450x400 mm.
- Messen niet inbegrepen.

code	mm	€
856383	450x70x(H)110	22,95



17 messen
(lengte
max 450 mm)

856390

MESSEN DRAAGTAS

- Compacte tas met 17 sleuven.
- Geschikt voor 4 messen met een maximum lengte van 450 mm en 13 kleinere gereedschappen.
- Scheiding tussen sleuven versterkt met plastic.
- Messen en gereedschappen worden gezekerd door elastiek.
- Uitgevouwen afmetingen: 500x510 mm.
- Met schouderband.
- Messen niet inbegrepen.

code	mm	€
856390	500x120x(H)225	47,50



10 messen
(lengte max 450 mm)

856277

MESSEN DRAAGTAS

- Compacte tas met veel ruimte voor messen en accessoires.
- Ruimte voor 10 messen (max. lengte 450 mm), messen worden op hun plaats gehouden door elastiek.
- De messen worden beschermd door extra afdekkingen die op hun plaats worden gehouden door een ritsluiting of klittenband, dit zorgt ervoor dat de messen geen direct contact maken wanneer de tas wordt dichtgevouwen.
- De tas heeft 1 groot vak voor notitieblokken, 4 kleine vakken voor visitekaartjes en ruimte voor 3 pennen of andere kleine accessoires.
- De lengte van de schouderriem kan worden aangepast tussen 770 mm en 1270 mm.
- Afmetingen uitgekapt: 515x675 mm.
- Messen niet inbegrepen.

code	mm	€
856277	510x50x(H)170	39,95



281246



UV STERILISATOR

- Perfect voor het steriliseren van messen, capaciteit 14 messen.
- Gemaakt van roestvast staal met plexiglas deur.
- Inclusief van roestvast stalen messen houder.
- Steriliseert door middel van bacteriedodend ultraviolet licht.
- Voorzien van micro-schakelaar om inschakeling met geopende deur te voorkomen.
- Ingebouwde timer instelbaar tot 60 minuten.

code	V	W	mm	€
281246	230	25	510x160x(H)610	225,00



856314

WILDSCHAAR

- Gehard staal.
- Softgrip.

code	mm	€
856314	(L)240	13,95



856307

KEUKENSCHAAR

- Demonteerbaar - gemakkelijk te reinigen.
- Softgrip.

code	mm	€
856307	(L)200	9,95

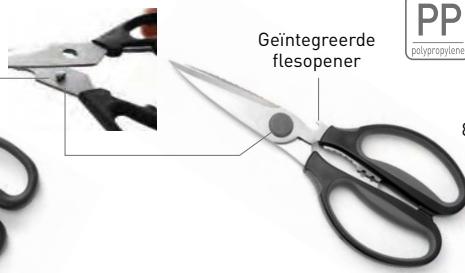

856284

Geïntegreerde flesopener



KEUKENSCHAAR SOFTGRIP

- Demonteerbaar - gemakkelijk te reinigen.
- Softgrip.

code	mm	€
856284	(L)225	13,95



556641



556665



SNIJBESTENDIGE HANDSCHOENEN - 2 ST.

- Biedt bescherming tijdens het hanteren van messen in de professionele keuken, zoals keukenmessen.
- De mix van HPPE, polyestervezels en nylon maakt deze handschoenen duurzaam en comfortabel.
- Niveau 4 snijbestendig.
- Niveau 3 schuurbestendig.

code	verpakt per	€
556641	2	14,75

OESTERHANDSCHOENEN

- Bestaat uit 2 handschoenen, een HPPE binnenhandschoen en de roestvast stalen maliën buitenhandschoen.
- Buitenhandschoen van roestvast staal, duurzaam, snijbestendig en goedgekeurd voor voedselcontact.
- Zachte en comfortabele HPPE binnenhandschoen.
- Geschikt voor rechts- en linkerhandgebruik.

code		mm	€
556672	Large	(L)330	31,95
556665	Medium	(L)305	30,95



781913



OESTERMES ROND

code	mm	€
781913	(L)170	5,95



781920



OESTERMES RECHT

code	mm	€
781920	(L)160	2,95



844458



OESTERMES LANG

code	mm	€
844458	(L)215	3,95



224403



MESSESLIJPER

- Voor het snel en gemakkelijk slijpen van messen.
- Schuurpapier gemakkelijk te vervangen.

code	V	W	mm	€
224403	230	50	295x110x(H)110	189,50
224410	Schuurpapier - Korrel 320		50x200	5,95
229828	Schuurpapier - Korrel 1000		50x200	7,95



Bekijk de video



820605



MESSESLIJPER

- Met vingerbescherm.
- Dubbele omkeerbare slijpmesjes van carbide.

code	mm	€
820605	140x15x(H)65	14,95



820612

CERAMIC: gekruiste
diamantstaafjes
voor keramische
messen.

COARSE: carbide
slijper brengt
nauwkeurig een
snijvlak aan.

FINE: gekruiste
keramische staafjes
voor professioneel
slijpen.

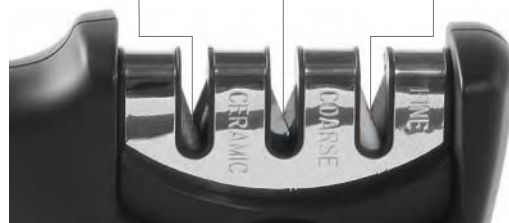

MESSESLIJPER

- Ergonomische handgreep en antislip voet voor veilig en comfortabel gebruik.
- 3 functies voor het slijpen van diverse messen, ook keramische.
- Niet geschikt voor gekartelde messen of scharen.

code	mm	€
820612	200x46x(H)75	11,50

MESSENMAGNEET

- Met 2 magneetstrippen.

code	-	mm	€
820209	3 haken	(L)340	7,25
820308	5 haken	(L)470	9,25
820407	6 haken	(L)625	11,75

820407





Bekijk de video



CITROEN/SAMBALTREKKER

code	mm	€
856031	(L)155	5,45



GRAPEFRUITMES

code	lemmet lengte (mm)	lengte (mm)	€
856185	100	210	7,95



GREENTEBOOR

code	lemmet lengte (mm)	lengte (mm)	€
856086	110	220	5,45



CITRUSSCHILLER

code	mm	€
856055	(L)175	5,75



MELOENBOLLETJESLEPEL OVAAL

code	ø	lengte (mm)	€
856017	ø26	(L)160	5,45



MELOENBOLLETJESLEPEL GEKARTELD

code	ø	lengte (mm)	€
856024	ø22	(L)150	5,45



MELOENBOLLETJESLEPEL DUBBEL

code	-	mm	€
856000	ø 22-25 mm	(L)165	7,95



SLEUFMES

code	mm	€
856048	(L)155	5,45



APPELBOOR

code	ø	lengte (mm)	€
856079	ø20	(L)215	5,45



DEEGSNIJDER GEKARTELD BLAD

code	ø	lengte (mm)	€
856154	ø60	(L)188	6,95



BOTERKRULLER - Gekarteld.

code	mm	€
856192	(L)190	6,75



BOTERMES - GETAND

code	lemmet lengte (mm)	lengte (mm)	€
855768	85	210	4,95



DUNSCHILLER

code	lemmet lengte (mm)	lengte (mm)	€
856178	65	175	5,45



DECORATIEMES

code	lemmet lengte (mm)	lengte (mm)	€
856062	90	200	7,25



TOMATENMESJE OFFSET

code	lemmet lengte (mm)	lengte (mm)	€
856253	110	224	7,50



KAASSCHAAF

code	mm	€
856208	(L)200	6,95



KAASSCHAAF VOOR ZACHTE KAAS

code	mm	€
856215	(L)160	6,75



KAASRASP

code	mm	€
856222	(L)170	7,75



KAASMES VOOR HARDE KAAS

code	lemmet lengte (mm)	lengte (mm)	€
856239	130	250	7,50



KAASMES VOOR ZACHTE KAAS

code	lemmet lengte (mm)	lengte (mm)	€
856246	160	270	7,50



PIZZASNIJDER

code	mm	€
617007	ø100x240	4,75



DECORATIESET - 6 DELIG

- Foudraal met:

- Fruit bolletjeslepel dubbel
- Fruitboor 20 mm
- Decoratiemesje
- Fruit bolletjeslepel gekarteld
- Citroen/sambal trekker
- Kanaalmes.

code	mm	€
856291	280x100x(H)50	48,95



PIZZASNIJDER

- Roestvast stalen mes, handvat van polypropyleen.
- Met HACCP-kleurcoderingssysteem, gekleurde pinnetjes zijn niet te verwijderen na plaatsen.

code	ø	lengte (mm)	€
617014	ø100	(L)230	6,75



Bekijk de video



680025

18/0
stainless steel

PINCET

code	mm	€
680018	(L)300	5,50
680049	(L)160	3,35
680032	(L)215	3,95
680025	(L)230	4,75

NEW



680186

18/0
stainless steel

PINCET GEBOGEN GREEP

code	mm	€
680186	(L)240	5,95



680063

18/0
stainless steel

PINCETTEN GEKROMD

code	mm	€
680070	(L)160	3,70
680063	(L)235	4,95
680056	(L)300	5,95



680162

NEW

18/0
stainless steel

PINCET MET VIERKANTE BEK

code	mm	€
680162	(L)145	3,50



680087

OFFSET PINCETTEN

code	mm	€
680087	(L)210	4,05
680094	(L)160	3,85



680124

PINCET MET RONDE KOP

code	mm	€
680124	(L)150	4,75
680193	(L)305	5,75 NEW



18/0
stainless steel

680179

PINCET MET CILINDRISCHE BEK

code	mm	€
680179	(L)170	4,95



18/0
stainless steel
wash

680131

**UNIVERSEEL PINCET
GECOAT**

- Met, door middel van PVD aangebracht, zwarte coating.
- Hoogwaardig en duurzaam.

code	mm	€
680131	(L)300	7,25



18/0
stainless steel
wash

680216

**PINCET MET RONDE
KOP GECOAT**

- Gemaakt van 18/0 roestvast staal.
- Zwarte PVD coating.
- Hoogwaardig en duurzaam.

code	mm	€
680216	(L)305	6,95



680155

VISPINCET PUNT BEK

code	mm	€
680155	(L)155	3,95



18/0
stainless steel

680117

680100

VISPINCET SCHUINE BEK

code	mm	€
680117	(L)115	2,75
680100	(L)135	4,75



680148

18/0
stainless steel

VISPINCET KLEINE PLATTE BEK

code	mm	€
680148	(L)100	2,95

NEW





PP 18/8
polypropylene stainless steel

Extreem scherp,
lasergesneden raspen



856352 856369 856376 856321 856338 856345

RASPEN

- Met laser gesneden snijvlakken, zeer nauwkeurig en extreem scherp.

code		lemmet lengte (mm)	mm	€
856352	Fijn	220	35x405	14,25
856369	Grof	220	35x405	14,25
856376	Lint	220	35x410	14,25

RASPEN

- Met laser gesneden snijvlakken, zeer nauwkeurig en extreem scherp.

code		lemmet lengte (mm)	mm	€
856321	Grof	134	65x330	11,95
856338	Lint	135	65x330	11,95
856345	Schijfjes	134	65x330	11,95

S.S. stainless steel wash

Al aluminium wash



RASP VIERZIJDIG

code	mm	€
443002	90x65x(H)200	7,50



570104

EIERSNIJDER - RECHTHOEKIG

code	mm	€
570104	130x85x(H)30	9,50



570012

EIERSNIJDER - OVAAL

code	mm	€
570012	120x115x(H)35	9,75

GROENTESNIJDER V-VORM

- Inclusief 5 hoogwaardige roestvast stalen messen.
- Uitklapbare voet met rubber noppen.
- V-vormig plakjes- en golfmes.
- Meskammen voor julienne of frites, 6 of 9 mm breed.
- Instelbare snijddikte 1 tot 9 mm.
- Producthouder met metalen pinnen.
- Hoogte 140 mm (met uitgeklapte voet).

code	mm	€
222614	130x335x(H)75	26,95



V-vormig mes
voor snel snijden

222614



GROENTESNIJDER V-VORM MET TWEE MESSEN

- Gemaakt van roestvast staal en zwart.
- ABS.
- V-vorm primair mes, gegolfd secundair mes.
- Snijddikte makkelijk aanpasbaar bij beide messen.
- Opvouwbaar onderstel met rubberen voet.
- Komt met twee extra messen voor julienne en friet, 6 of 9 mm breed.
- Met opbergbox voor de extra messen.
- Polypropyleen producthouder met metalen pinnen.

code	mm	€
222676	530x165x(H)203	52,50



222676



GROENTESNIJDER

- 2 snijmessen (1 gegolfd) 3 messen voor julienne (5, 7 and 10 mm).
- Met slede en opbergbox voor messen.
- Met non-slip voet.

code	mm	€
222652	395x125x(H)200	57,50



Compleet met producthouder,
5 messen en opslagdoos voor messen



222652





570159

TOMATENSIJDER

- Alleen geschikt voor het snijden van tomaten of zachte groenten/fruit.
- Sniiddikte ± 5 mm.
- Eenvoudig te reinigen.
- Met zuignap voetjes.
- Dopsleutel of schroevendraaier voor (de-)montage niet inbegrepen.

Voeten met zuignappen

code	mm	€
570159	432x202x(H)210	149,50

Met handbescherming



Speciale bevestigingsplaat maakt verwijderen en reinigen makkelijk



Voeten met zuignappen



FRITESSNIJDER

- Gemaakt van gietaluminium, messen van roestvast staal.
- Wordt geleverd met 4 messen: 6, 9 en 13 mm, en een mes voor 8 partjes.
- Geschikt voor montage op muur of werkblad.
- Handvat bedekt met plastic voor extra grip.
- Speciale bevestigingsplaat maakt verwijderen en reinigen makkelijk.
- Zuignap voeten zorgen voor extra stabiliteit bij het gebruik op een tafel.



code	mm	€
630402	430x168x(H)290	159,50



13x13	11x11	9x9	6x6	8 wiggens
932926	630419	932919	932902	932933

FRITESMES VOOR FRITESSNIJDER

- Past op HENDI aardappelsnijder 630402.
- Drukplaat inbegrepen.



code	mm	€
932926	13x13	12,75
630419	11x11	12,75
932919	9x9	12,75
932902	6x6	12,75
932933	8 wiggens	12,75

VLEESVERMALERS

VLEESHAMER

- Stevige handgreep.
- Puntig oppervlak voor varkens- en rundvlees.
- Vlak oppervlak voor vis en gevogelte.



code	mm	€
513002	(L)260	9,75



VLEESVERMALSER PROFI LINE

- Moderne en effectieve manier van vleesverbetering en -vermalings.
- Roestvast stalen messen schuiven door wanneer de vermalser vlees raakt en perforeren de gehele dikte.
- Dankzij de vermalser is nog maar 25% van de tijd nodig voor marinieren, vergeleken met traditionele methodes.
- Tijdens het bakken dringt een eventuele saus ook dieper in het vlees door.
- Zachte springveren, makkelijk te gebruiken met een goed resultaat.



Bekijk de video



Speciaal ontworpen handgreep

code	kleur	mm	€
843451	rood	42x150x(H)118	24,95

51 roestvast stalen messen om het vlees te snijden

Golf-vormige richels aan de onderzijde om het vlees te pletten



For German steak



843451



513538



559239



559208

VLEESHAKEN - SET VAN 4

code	mm	€
513538	90x4	3,50
513545	110x5	4,25
513552	130x5	4,50
513569	150x6	5,95

ROLLADE DRAAD

- Spoel met 200g draad.
- Gemaakt van ongebleekt katoen.
- Circa 132 m.

code	-	€
559239	132 m	5,75

ROLLADE DRAAD

- Spoel met 100g draad.
- Gemaakt van ongebleekt katoen.

code	-	€
559208	70 m	3,95
559222	140 m	7,50

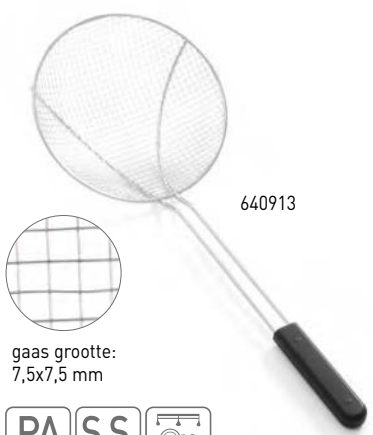

640913



gaas grootte:
7,5x7,5 mm



FRITUURSCHEP

- Roestvast staal met PA greep.
- Met extra diepe schep.

code	mm	€
640913	ø240x640	25,75
640920	ø260x650	26,95

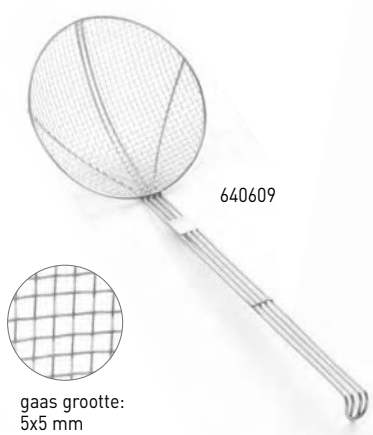

640609



gaas grootte:
5x5 mm



FRITUURSCHEP

- Met versterkte draadgreep.

code	mm	€
640401	ø160x470	14,75
640500	ø180x470	16,50
640609	ø200x510	16,95
640708	ø220x540	18,50
640807	ø240x540	20,50



640203

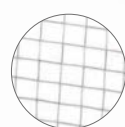

gaas grootte:
5x5 mm



FRITUURSCHEP

- Met draadgreep.

code	mm	€
640104	ø100x310	7,25
640203	ø125x360	8,25

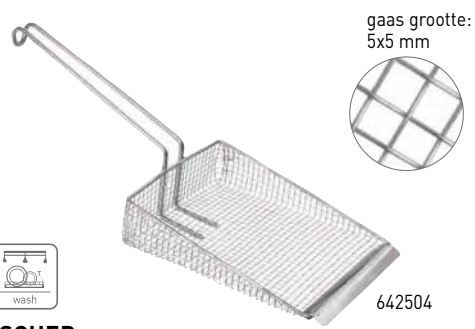

gaas grootte:
5x5 mm

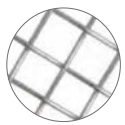

642504



FRITESSCHEP

- Met 150 mm lange draadgreep.

code	mm	€
642504	470x180	24,25



gaas grootte:
5x5 mm/ 1x1 mm

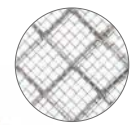

642603



FRITESSCHEP

- Met 225 mm lange draadgreep.
- Dubbelgas.

code	mm	€
642603	335x175	23,50

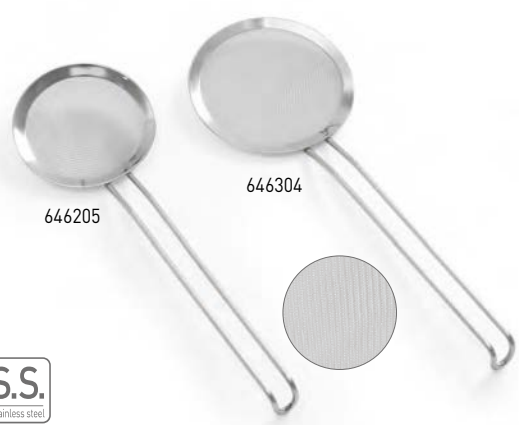

646205

646304

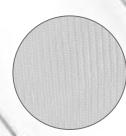

VETSPAAN

- Met draadgreep.

code	mm	€
646205	ø125x350	10,65
646304	ø150x440	11,75



646601



VOGELNESTVORM

- Met draadgreep en sluitingsring.

code	mm	€
646601	ø100x390	11,95



642566



FRITES AFVULSCHEP

- Vul opening 70 mm.
- Links- en rechtshandig.

code	mm	€
642566	233x205	9,75



642559



FRITES AFVULSCHEP

- Met 2 afneembare handgrepen.
- Vul opening 75 mm.
- Links- en rechtshandig.

code	mm	€
642559	230x220	12,95



630136

630235

PEPER- EN ZOUTSTROOIER

- Met schroef dop.



code	-	mm	€
630235	Peperstrooier	ø63x(H)100	4,25
630136	Zoutstrooier	ø80x(H)175	9,50



630105

630204

PEPER- EN ZOUTSTROOIER

- Met schroef dop.



code	-	mm	€
630204	Peperstrooier	ø65x(H)105	3,50
630105	Zoutstrooier	ø80x(H)195	8,25



630006



FRITURVERGIET ALUMINIUM

- Vaste bodem met uitneembare zeef.

code	mm	€
630006	ø400x(H)170	26,50



630808



FRITURVERGIET ROESTVASTSTAAL

- Volledig roestvast stalen uitvoering.
- Met roestvast stalen handgreep.
- Met afneembare bodembak.

code	mm	€
630808	ø410x(H)170	38,95



630808



516713

DEKSEL VOOR EMMER MET VERSTERKTE VOET

code	-	mm	€
516690	516683	ø280x(H)15	12,25
516713	516706	ø290x(H)15	12,95
516737	516720	ø305x(H)15	16,50

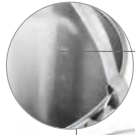

Maatverdeling



516683



516720

Brede, versterkte voet voor stabiliteit en hygiëne

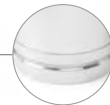

516744



EMMER MET VERSTERKTE VOET

- Met maatverdeling en verstevigde voet.

code	liter	mm	€
516676	7	ø230x(H)245	36,95
516683	10	ø280x(H)265	42,95
516706	12	ø300x(H)310	49,95
516720	15	ø305x(H)330	54,50

EMMER

- Made of stainless steel

- Shape of the edge ensures easy control of the liquid while pouring

code	liter	mm	€
516744	12	ø310x(H)300	29,95



632802

VETFILTER VOOR FRITEUZE - 50 ST.

- Gemaakt van rayon (synthetische zijde).

code	verpakt per	mm	€
632802	50	254x254	17,95



632901

VETFILTERHOUDER VOOR FRITEUZE

code	mm	€
632901	ø250x(H)240	11,75



196007



EMMER

- Met deksel.

- Geschikt als vetopslagemmer.

code	liter	mm	€
196007	11.5	ø300x(H)230	5,25



MAATBEKER POLYPROPYLEEN

- Met schaalverdeling.

code	liter	mm	€
567104	0.5	ø90x(H)140	2,50
567203	1	ø110x(H)170	4,25
567302	2	ø140x(H)215	6,75
567401	3	ø160x(H)240	8,95
567500	5	ø190x(H)270	13,95



MAATBEKER STAPELBAAR

- Schaalverdeling in reliëf in de zijkant van de maatbeker.

- Door de vorm van het handvat kunnen meerdere maatbekers worden gestapeld.

code	liter	mm	€
567814	0.5	ø95x(H)136	1,75
567821	1	ø124x(H)170	2,85
567838	2	ø160x(H)205	4,25
567845	3	ø181x(H)233	5,75
567852	5	ø210x(H)270	8,75



MAATBEKER ROESTVAST STAAL

- Stevig en duurzaam.

code	liter	mm	€
516102	0.5	ø90x(H)105	13,50
516201	1	ø120x(H)130	17,95
516300	2	ø140x(H)170	28,95



WINKELSCHEP ALUMINIUM

code	liter	mm	€
521205	0.125	(L)180	3,25
521304	0.2	(L)205	3,65
521403	0.3	(L)245	4,95
521502	0.5	(L)265	7,25
521601	0.65	(L)310	7,95
521809	2	(L)390	17,95



WINKELSCHEP POLYPROPYLEEN

code	liter	mm	€
562000	0.125	(L)187	1,55
562017	0.25	(L)250	2,65
562079	0.65	(L)330	5,75





Externe waterstand indicator



209981

ELEKTRISCHE WATERKOKER - 1,8 L

- Behuizing en verwarmingselement van roestvast staal.
- Handvat, deksel en basis zijn gemaakt van polypropyleen.
- Ketel kan 360 graden draaien op de basis.
- Verborgen verwarmingselement is beschermd tegen kalk, waardoor de levensduur van de verwarming en de gehele ketel wordt verlengd.
- Indicatorlicht geeft aan dat de verwarming aan staat.
- Externe waterstand indicator.
- Interne maximale waterstand indicator.
- Automatische uitschakeling na het koken.
- Dubbele droogkookbescherming.
- Alleen geschikt voor het koken van water, het koken van andere vloeistoffen zal het apparaat beschadigen.

code	liter	V	W	mm	€
209981	1.8	230	2150	221x163x(H)249	23,95



NEW

Bedieningspaneel met digitaal display



209943

DRAADLOZE ELEKTRISCHE WATERKOKER MET TEMPERATUURREGELING

- Voor het bereiden van dranken die specifieke temperatuur vereisen, zoals groene thee, witte thee of yerba mate.
- AISI 304 roestvast stalen behuizing en verwarming.
- Polypropyleen handvat, deksel en basis.
- Temperatuurregeling en -behouden - water kan worden verwarmd tot een van de volgende temperaturen: 40°C, 60°C, 80°C, 100°C.
- Element onder de bodem geplaatst, beschermd tegen kalkaanslag.
- Bedieningspaneel met digitaal display.
- Indicatielampje thermostaat.
- Indicator in de ketel voor maximum waterniveau.
- Automatische uitschakelfunctie nadat het water is gekookt.
- Dubbele bescherming tegen het inschakelen van een lege waterkoker.
- De waterkoker kan worden gedraaid - 360° basis.
- LET OP: alleen bedoeld voor het koken van water, het koken van andere vloeistoffen kan de waterkoker beschadigen.

code	liter	V	W	mm	€
209943	1.8	230	1800	221x163x(H)249	35,95

462904



OLIEKANNETJE

- Met half scharnierend deksel.

code	liter	mm	€
462904	0.3	ø70x(H)115	6,75

518700



TRECHTER

code	mm	€
518700	ø120x(H)115	7,50

567616



TRECHTER

code	mm	€
567616	ø100x(H)115	0,95
567630	ø127x(H)130	1,35
567654	ø150x(H)140	2,25



690000

STAARTBUSOPENER

- Bevestiging met duimschroef.
- Geschikt voor blikken tot 335 mm.

code	mm	€
690000	250x115x(H)550	89,50



570715



KNOFLOOKPERS

code	mm	€
570715	175x30	8,95



856123



KNOFLOOKPERS

- Gemakkelijk schoon te maken.
- Met twee uitneembare roosters.

code	mm	€
856123	180x25	9,95



BLIKOPENER

code	mm	€
856116	(L)180	7,75



856116



VEILIGE BLIKOPENER

- Deze veilige blikopener maakt geen scherpe randjes aan het deksel of blik en staat toe het deksel terug te plaatsen op het blik.
- Het mechanisme snijdt het blik open aan de zijkant net beneden het deksel.

code	mm	€
856161	(L)190	9,95

856161



BONNENHOUDER

- Gesatineerd aluminium.
- Schroeven voor montage inbegrepen.

code	mm	€
513736	(L)455	10,95
513705	(L)610	14,75
513712	(L)915	19,95
513743	(L)1015	21,95
513750	(L)1220	24,95



513750



SERVEERTANG - 2 ST.

code	verpakt per	mm	€
171028	2	(L)240	6,95
171127	2	(L)300	8,95



SERVEERTANG GEBOGEN

code	mm	€
171417	240	5,95
171516	300	7,40



SERVEERTANG - 2 ST.

code	mm	€
171400	(L)240	3,25
171509	(L)300	4,25



**SOLIDE
UITVOERING
- DIKTE
1 MM**

SALADETANG

- Met afsluitklem.
- Stevig ontwerp.



code	mm	€
171707	(L)250	3,25
171806	(L)310	4,50
171905	(L)400	5,50



SERVEERTANG

- Met hittebestendige siliconenbek.
- Soft-grip met vergendeling.

code	mm	€
171301	(L)267	5,75
171318	(L)345	6,95
171325	(L)445	8,25



Bekijk de video



SERVEERTANG HACCP 250 MM

- Handvat voorzien van gekleurd PVC.

code	kleur	mm	€
171837	Rood	(L)250	3,95
171929	Bruin	(L)250	3,95 NEW
171844	Blauw	(L)250	3,95
171875	Groen	(L)250	3,95
171882	Paars	(L)250	3,95
171899	Geel	(L)250	3,95

SERVEERTANG HACCP 300 MM

- Handvat voorzien van gekleurd PVC.

code	kleur	mm	€
171721	Rood	(L)300	4,50
171936	Bruin	(L)300	4,50 NEW
171738	Blauw	(L)300	4,50
171745	Groen	(L)300	4,50
171783	Paars	(L)300	4,50
171790	Geel	(L)300	4,50



SERVEERTANG

- Handvat voorzien van PVC.

code	kleur	mm	€
171752	Zwart	(L)250	3,95
171851	Zwart	(L)300	4,50

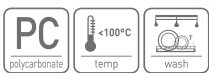

SERVEERTANG

code	kleur	mm	€
657621	Transparant	(L)230	3,10
657607	Zwart	(L)230	3,10



SERVEERTANG

code	kleur	mm	€
657669	Zwart	(L)250	3,25
657676	Zwart	(L)300	3,40





524008

UNIVERSEELTANG

- Met klemsluiting.
- Demontabel.



code	mm	€
524008	(L)270	7,95



524039

UNIVERSEELTANG MET TEFLON COATING

- Met klemsluiting.



code	mm	€
524039	(L)270	8,50



NEW

171349

171332



SILICONEN PINCET VOOR KOKEN

- Gemaakt van hittebestendig siliconen.
- Bestand tegen temperaturen tot 280°C waardoor het ideaal is voor gebruik tijdens het koken.
- De pincet biedt veel grip en is comfortabel in gebruik.

code	mm	€
171332	(L)170	5,95
171349	(L)290	8,95



658000

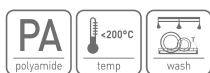

BAKSPATEL

code	mm	€
658000	(L)280	4,50



525142

BRAADSPATEL

- Hout.

code	verpakt per	mm	€
525142	4	(L)300	4,95



659502



BAKSPATEL

- Met sleuven.
- Gemaakt van versterkte polyamide.

code	mm	€
659502	(L)300	10,95



659601

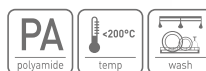

BAKSPATEL

code	mm	€
659601	(L)325	10,95



855713



PLAATMES

code	lemmet (mm)	mm	€
855713	124	102x265	6,95



855119



PLAATMES

- Met houten handvat.

code	lemmet (mm)	mm	€
855119	118	100x251	4,85



855508

855607

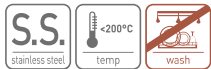

HAMBURGER TURNER

- Met houten greep.

code	lemmet (mm)	mm	€
855508	120	75x270	6,75
855607	150	110x305	8,50



855676

855652

HAMBURGER TURNER

code	lemmet (mm)	mm	€
855676	143	77x283	8,95
855652	174	108x313	11,95



855669

855737

TURNER FLEXIBEL

code	dikte (mm)	mm	€
855737	1	375x73	8,25
855669	1.2	320x96	8,95



855720



TURNER FLEXIBEL, GEPERFOREERD

code	dikte (mm)	mm	€
855720	1	375x75	8,25





PANNENLIKKER

- ABS kunststof greep.
- Siliconen blad.

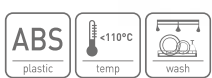

code	lemmet (mm)	mm	€
659205	90	52x257	2,45
659304	116	70x358	3,80
659403	116	70x410	4,85

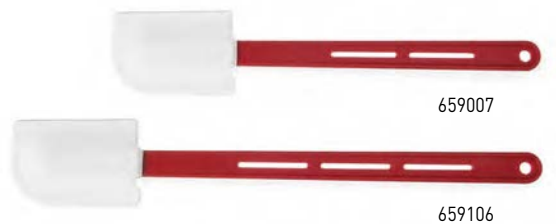

PANNENLIKKER

- ABS kunststof greep.
- Siliconen blad.



code	lemmet (mm)	mm	€
659014	90	55x270	5,75
659007	105	70x360	7,75
659106	105	70x420	8,95



PANNENLIKKER

- Greep van met glasvezel versterkt nylon.
- Blad van natuurlijk rubber.
- Alleen geschikt voor de bereiding van koud voedsel.



code	lemmet (mm)	mm	€
658604	90	55x260	4,65
658703	90	75x320	8,95
658802	90	75x425	10,75
658901	150	100x515	18,75



PANNENLIKKER LEPELVORM

- ABS kunststof greep.
- Blad van synthetisch rubber.

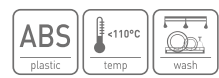

code	lemmet (mm)	mm	€
659458	88	57x254	3,50
659465	117	75x357	4,85
659472	117	75x408	5,95

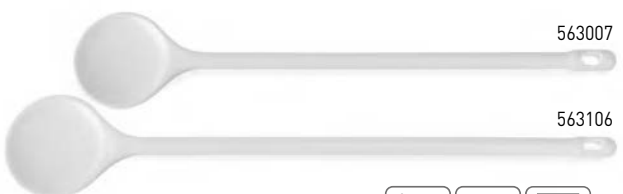

ROERLEPEL PBT



code	mm	€
563007	375x70	4,45
563106	450x80	6,25
563205	575x105	9,95



POLLEPEL

- Gemaakt van versterkte polyamide.



code	mm	€
659700	(L)305	7,95
659809	(L)385	11,50



POLLEPEL

- Gemaakt van hout.
- Set van 3 verschillende maten, L 300/350/400.



code	€
525005	4,25

JUSLEPELS & SCHUIMSPANEN PROFI LINE

- Professioneel, naadloos uit 1 stuk
- Voldoet aan HACCP eisen

- Extra zwaar roestvaststaal
- Dikte 2,7 mm

2.7 MM
DIKTE



OPSCHEPLEPEL NON-DRIP

- Met non-drip schenkrand.

code	liter	mm	€
540107	0.05	ø60x360	6,50
540305	0.125	ø80x400	9,25
540404	0.25	ø100x430	10,75
540503	0.5	ø120x555	14,50
540602	0.75	ø145x575	17,50
540701	1	ø165x630	20,75

SCHUIMSPAAN

code	mm	€
541104	ø80x390	5,45
541203	ø100x400	6,25
541302	ø120x460	7,75
541500	ø160x530	12,95

GROENTELEPEL

code	mm	€
542507	485x75	11,25

VLEESVORK

code	mm	€
542705	(L)350	7,75

BEDRUIPELEPEL

code	mm	€
542606	410x100	11,25

BAKSPAAN

code	mm	€
542200	510x100	12,75

SCHEPWERK KITCHEN LINE

1.5 MM
DIKTE



OPSCHEPLEPEL

code	liter	mm	€
527108	0.05	ø60x320	3,50
527207	0.18	ø90x390	3,95
527306	0.21	ø100x420	4,95

SCHUIMSPAAN

code	mm	€
528105	ø90x310	3,50
528204	ø115x370	4,50

BAKSPAAN MET SLEUVEN

code	mm	€
526118	(L)355	3,95

BAKSPAAN

code	mm	€
526101	(L)350	3,95

VLEESVORK

code	mm	€
526200	350x35	3,95

GROENTELEPEL

code	mm	€
526309	(L)325	3,50

GARDES

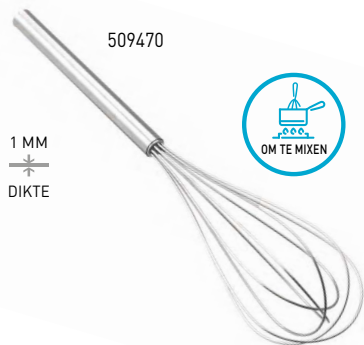

1 MM
DIKTE



2.2 MM
DIKTE



2 MM
DIKTE

FRANSE GARDE

- 8 zware stijve draden, met ophangoog.
- Draaddikte: 2,2 mm.

code	mm	€
510100	(L)340	6,75
510001	(L)300	6,50
510209	(L)380	7,75
510308	(L)430	8,50
510407	(L)480	9,25
511503	(L)540	10,95
511701	(L)640	12,75

FRANSE GARDE MET PP HANDGREEP

- 8 zware stijve draden, met ophangoog.
- Draaddikte: 2 mm.

code	mm	€
509012	(L)230	4,50
509005	(L)270	5,50
509104	(L)310	6,95
509203	(L)350	7,75
509302	(L)410	7,95
509401	(L)450	8,75

PIANO GARDE

- 5 flexibele draden, met dun handvat.
- Draaddikte: 1 mm.

code	mm	€
509470	(L)280	2,75



509487



510100

510209

510308



Harde draden



509012

509203

509302



Harde draden

SPIRAALGARDE

code	mm	€
509487	(L)260	2,95



856109



PANGARDE

code	mm	€
856109	(L)300	7,50



530702

530405

530108



KEUKENKOM

code	liter	mm	€
530108	0.8	ø160x(H)63	3,35
530207	1.3	ø205x(H)70	4,25
530306	1.6	ø225x(H)83	5,50
530405	2.3	ø250x(H)84	5,75
530504	3.1	ø280x(H)99	8,50
530603	5	ø315x(H)108	11,50
530702	6	ø345x(H)118	13,75



1.4 MM
DIKTE

PIANO GARDE

- 7 flexibele piano draden, met ophangoog.
- Draaddikte: 1,4 mm.

code	mm	€
532003	(L)230	3,25
532102	(L)280	3,75
532201	(L)325	4,25
532300	(L)375	4,75



1.4 MM
DIKTE

PIANO GARDE

- 12 flexibele piano draden.
- Roestvast staal handvat met ophangoog.

code	mm	€
511718	(L)290	3,85
511725	(L)330	4,45
511732	(L)380	4,95
511749	(L)430	5,45
511756	(L)470	6,25



1.4 MM
DIKTE

PIANO GARDE MET 12 DRADEN

- 12 flexibele piano draden.
- Polypropyleen handvat met ophangoog.
- Draaddikte: 1,4 mm.

code	mm	€
509418	(L)270	4,35
509425	(L)290	4,95
509432	(L)330	5,50
509449	(L)380	6,75
509456	(L)420	7,95
509463	(L)470	8,95



532102

532201

532300



511725

511732

511749



509432

509449

509456



Extreem flexibele draden, perfect voor zweepslagen



Extreem flexibele draden, perfect voor zweepslagen



Extreem flexibele draden, perfect voor zweepslagen



517604

517109

517307

BESLAGKOM

code	liter	mm	€
517109	0.7	ø158x(H)55	2,25
517208	1.4	ø197x(H)68	3,10
517307	2.3	ø240x(H)88	4,75
517406	3.3	ø259x(H)92	5,50
517604	4.9	ø300x(H)118	6,45



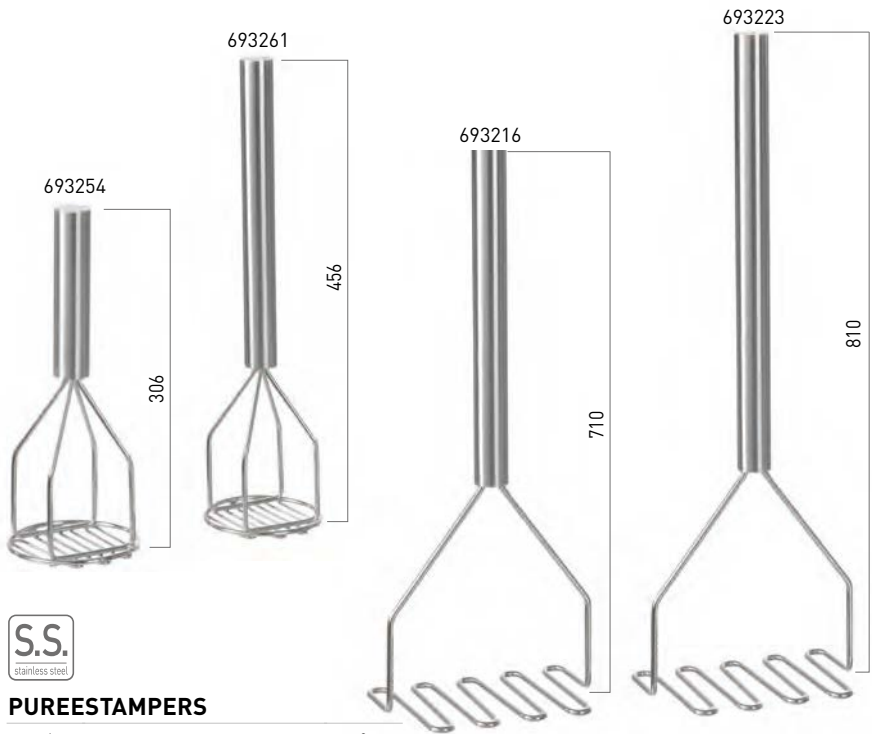

PUREESTAMPERS

PUREESTAMPERS

code	mm	€
693254	ø118x(H)310	16,95
693261	ø118x(H)455	17,95

code	mm	€
693216	200x130x(H)610	20,50
693223	200x130x(H)810	23,95



PUREESTAMPER

- Comfortable handle made of polypropylene.

code	mm	€
856147	ø95x(H)230	7,95

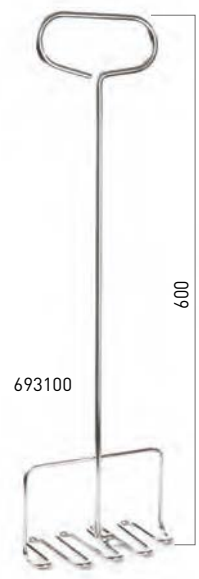

PUREEKNIJPER

PUREESTAMPERS

code	mm	€
515105	320x110	37,95

code	mm	€
693001	130x85x(H)355	28,95
693100	180x85x(H)600	31,25
693209	180x85x(H)770	35,95



647509

647516



647561

647554



547502

547304

gaas grootte:
0,5x0,5 mm



PUNTZEEF, GAAS

- Fijn gaas met draadgreep.

code	mm	€
647516	ø160x360	10,65
647509	ø180x415	12,75

gaas grootte:
0,5x0,5 mm



PUNTZEEF, HALF GAAS

- Fijn gaas.

code	mm	€
647554	ø205x460	24,50
647561	ø245x500	29,95

gaas grootte:
ø2 mm



PUNTZEEF

code	mm	€
547304	ø180x380	16,95
547502	ø235x435	19,50



515501



556719

PASSEERDOEK

- 100% Katoen.
- Wasbaar tot 95°C.

code	mm	€
556719	700x700	13,75



Voorzien van
2 schraap draden
op de bodem



GROENTZEEF

- Zeer geschikt voor de bereiding van
gebonden soep en tomatensaus.
- Inclusief 2 zeven (ø140 mm), grof en fijn.

code	mm	€
515501	400x215x(H)175	49,95



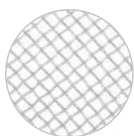

gaas grootte:
1x1 mm



635001

635209

635407

635605



PASSEERZEEF

- Met draadgreep.

code	mm	€
635001	ø120x290	1,95
635155	ø160x340	2,65
635209	ø180x355	3,30
635308	ø200x365	3,65
635407	ø230x395	5,10
635605	ø250x420	6,35

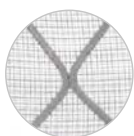

gaas grootte:
4x4 mm/1,5x1,5 mm



639009

639016

639023



OPLEGZEEF, DUBBELGAAS

- Houten handgreep.

- Beschermbeugel.

code	mm	€
639009	ø260x580	18,75
639016	ø310x800	21,95
639023	ø360x850	25,75

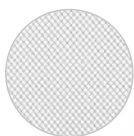

gaas grootte:
0,5x0,5 mm



638309

638507

638705

638903



BOLZEEF

- Fijn gaas met draadgreep.

code	mm	€
638309	ø100x255	5,25
638507	ø145x340	9,35
638705	ø210x450	16,75
638903	ø250x455	22,95



gaas grootte:
1x1 mm



637104

637302

637500

637609



PASSEERZEEF

- Met draadgreep.

code	mm	€
637104	ø160x325	5,50
637203	ø185x350	6,25
637302	ø200x365	7,50
637401	ø220x385	8,95
637500	ø240x405	10,75
637609	ø260x425	11,95

VERGIETEN



VERGIET PROFI LINE

- Met voet en 2 geklonken handgrepen.

code	mm	€
535523	ø415x(H)210	59,50
535516	ø365x(H)185	49,50
535509	ø325x(H)175	43,50



535516



535301

535103

535202

535424



535417

535400

VERGIET KITCHEN LINE

- Op voet, met 2 grepen.



code	mm	€
535103	ø240x(H)110	5,50
535202	ø280x(H)135	7,95
535301	ø340x(H)160	10,75



535431

VERGIET GEPERFOREERD

- Op voet, met 2 grepen.



code	mm	€
535431	ø180x(H)90	11,95
535448	ø220x(H)110	16,95
535455	ø260x(H)140	22,50

VERGIET GEPERFOREERD

- Op voet, met 2 grepen.



code	mm	€
535295	ø165x(H)65	5,75
535400	ø225x(H)90	8,95
535417	ø285x(H)100	15,00
535424	ø315x(H)120	15,95



535271

VERGIET VIERKANT

- Vierkant model, met voet en 2 handgrepen.



code	mm	€
535271	240x169x(H)65	9,75
535288	290x218x(H)80	10,95

SLACENTRIFUGE

- Ideaal voor het drogen van grote hoeveelheden groenten en fruit na het wassen.
- Voorzien van een gemakkelijk te gebruiken waterafvoer.
- Uitneembare binnenmand.
- Niet verkrijgbaar in Frankrijk.

code	liter	mm	€
222553	12	ø335x(H)430	112,50
222560	25	ø430x(H)530	149,50



WEEGSCHALEN



NEW



580011

HOGE PRECISIEWEEGSCHAAL 3000G. MET TIMER

- Weegt tot 3.000 gram in stappen van 0,1 gram met een minimum van 0,5 gram.
- De metingen worden geleverd door een zeer nauwkeurige rekstrooksensoren.
- Geeft weer in gram (g), pond (lb) of ounces (oz).
- De weegschaal is volledig gemaakt van zwart ABS en heeft een verlicht LCD-display.
- Met automatische uitschakeling, automatische tarra, overbelasting en indicatie van laag vermogen.
- De timer kan maximaal 20 minuten aftellen.
- Werkt op 2 AAA-batterijen (niet inbegrepen).

code	mm	€
580011	130x190x(H)25	18,75



580226



KEUKEN WEEGSCHAAL

- Weegt tot 5000g met een onderverdeling van 1g, minimum gewicht: 5g.
- Naadloos aluminium weeg oppervlak met ingebouwd display.
- Hoge precisie rekstrook sensor voor nauwkeurige metingen.
- Uitleesbaar in g, kg, oz of lb'oz.
- Aanraakgevoelige bediening met on-off/tare en gewichtseenheid knoppen.
- Met tarra functie, overbelasting en lege batterij indicator.
- Automatische uitschakeling, werkt op 2 CR2032 batterijen, inbegrepen.

code	max. kg	mm	€
580226	5	200x151x(H)11	26,95



NEW



580028

PRECISIEWEEGSCHAAL 10 KG

- Weegt tot 10 kg in stappen van 1 gram met een minimum van 3 gram.
- De metingen worden geleverd door een precisie-rekstrooksensoren.
- Lees af in gram (g), kilogram (kg), milliliter (ml), pond (lb) of ounces (oz).
- De behuizing is gemaakt van zwart ABS met een plateau van gesatineerd roestvast staal.
- Makkelijk schoon te maken dankzij de spatwaterdichte behuizing.
- Voorzien van een duidelijk verlicht LCD-display.
- Met automatische uitschakeling, automatische tarra, overbelasting en indicatie van laag vermogen.
- Aangedreven door ingebouwde oplaadbare lithiumbatterij (450 mAh).
- USB-kabel meegeleverd voor opladen.

code	mm	€
580028	160x210x(H)30	20,95



18/8

stainless steel

KEUKENWEEGSCHAAL 15 KG

- Weegt tot 15.000g in stappen van 1g met een minimum van 2g.
- Naadloos oppervlak van roestvast staal, behuizing gemaakt van HIPS plastic met ingebouwd display.
- Hoogwaardige rekstroken leveren nauwkeurige metingen op.
- Weergave in gram.
- Aanraakgevoelige bediening met aan/uit en tarra knoppen.
- Met auto-tarra en indicaties voor overbelasting en laag batterijvermogen.
- Automatische uitschakeling.
- Werkt op 3. AAA batterijen (niet inbegrepen).

code	max. kg	mm	€
580233	15	266x269x(H)34	29,95



580233



580301



S.S.

stainless steel

GROTE DIGITALE WEEGSCHAAL

- Capaciteit maximaal 100kg (220lb).
- Schaalverdeling 50g (2oz).
- Uitleesbaar in kg of lb.
- Zeer nauwkeurige meting d.m.v. rekstrookjes techniek.
- Met RVS weeggedeelte.
- Met tarra functie.
- Bediening d.m.v. los digitaal display met 4 knoppen.
- Met energiezuinig LCD display.
- Met batterij indicator.
- Werkt op 2 AAA batterijen, inbegrepen.

code	max. kg	mm	€
580301	100	300x255x(H)35	109,75



Thermometer



	Infrarood thermometer		Schokbestendige thermometer met sonde	Snel reagerende thermometer
Code	271148	271254	271407	271230
Eenheid	°C / °F	°C / °F	°C / °F	°C / °F
Reactietijd	snel	snel	gemiddeld	snel
Minimum temperatuur	-32°C	-60°C	-50°C	-50°C
Maximum temperatuur	400°C	350°C	300°C	350°C
Nauwkeurigheid	± 1,5°C	± 1°C	± 1°C	± 0,8°C
Schaalverdeling	0,1°C	0,2°C	0,1°C	0,1°C
Vergrendelstand	✓		✓	✓
Sonde lengte		96 mm	213 mm	130 mm
Sonde materiaal		roestvast staal	roestvast staal	roestvast staal
Geschikt voor gebruik in de oven				
Waterdicht			✓	✓
Automatische uitschakeling	✓	✓	✓	✓
Batterij inbegrepen	✓	✓	✓	✓
Meer informatie	Afstand/meetpunt verhouding 12:1. Laserrichter voor nauwkeurige metingen.	Afstand/meetpunt verhouding 1:1	Min / Max temperatuur functie. Met tafelstandaard, inclusief beschermhoes.	IP65 Waterdicht. Met beschermkap voor de sonde.





Thermometer met inklapbare sonde

Zakthermometer met sonde

Waterdichte thermometer

Bakthermometer/timer

271308	271209	271162	271346
°C / °F	°C / °F	°C / °F	°C
gemiddeld	gemiddeld	gemiddeld	langzaam
-50°C	-40°C	-50°C	0°C
300°C	200°C	300°C	300°C
± 1°C	± 1°C	± 1°C	± 1°C
0,1°C	0,1°C	0,1°C	1°C
✓	✓	✓	✓
110 mm	65 mm	120 mm	150 mm
roestvast staal	roestvast staal	roestvast staal	roestvast staal

alleen sonde

✓	✓	✓	✓
✓	✓	✓	✓
Min / Max temperatuur functie.	Met beschermkap voor de sonde.	Meet temperatuur binnen 1 seconde. Met hoes en ergonomische greep.	Met timer functie. Met temperatuur alarm instelling.



	Zakthermometer	Biefstuk thermometer	Oven-thermometer	Koelkast thermometer	Koelkast thermometer	Koelkast thermometer	Melkschuim thermometer	
Code	271216	271339	271179	271186	271117	271124	271261	271247
Eenheid	°C	°C	°C	°C	°C	°C	°C	°C
Reactietijd	gemiddeld	langzaam	langzaam	langzaam	langzaam	langzaam	langzaam	langzaam
Minimum temperatuur	0°C		50°C	-50°C	-40°C	-50°C	-40°C	-10°C
Maximum temperatuur	100°C		300°C	25°C	40°C	50°C	0°C	110°C
Schaalverdeling	1°C		10°C	10°C	1°C	1°C	1°C	1°C
Sonde lengte	127 mm	50 mm						140 mm
Sonde materiaal	roestvast staal	roestvast staal						roestvast staal
Geschikt voor gebruik in de oven		✓	✓					
Meer informatie	Sonde beschermkap met klem.	Met "rare - medium - well done" indicatie schaal.	Met speciale haak en voetsteun. Makkelijk afleesbaar.	Met speciale haak en voetsteun. Makkelijk afleesbaar.	Met ophanghaak.	Met ophanghaak.	Met ophanghaak.	Met clip om de thermometer te bevestigen aan de melkkan.





271148

INFRAROED THERMOMETER

- Laser richter voor accuraat meten.
- Meetbereik: -32°C tot 400°C.
- Schaalverdeling 0,1°C, nauwkeurigheid ±1,5°C/±1,5%.
- Afstand spot ratio 12:1 "Lock" modus voor doorlopende temperatuurmeting.
- Schakelt automatisch uit.
- Batterij inbegrepen.



271254

INFRAROED THERMOMETER MET SONDE HACCP

- Temperatuur wordt gemeten door middel van infrarood of de inklapbare sonde.
- HACCP controlelampje om in 1 oogopslag wel/niet voedselveilige temperaturen te herkennen.
- Met 96 mm lange inklapbare sonde van roestvast staal.
- Meetbereik -60°C to 350°C.
- Gradatie 0,2°C.
- Infrarood meetbereik: -60/65°C ±1°C, 65/350°C ±1.5%.
- Sonde meetbereik: -60/-5°C ±1°C, -5/65°C ±0.5°C, 65/350°C ±1%.
- Afstand spot ratio 8:1.
- Schakelt automatisch uit na 15 seconden.
- Batterijen 2xAAA (niet inbegrepen).



271407

SCHOKBESTENDIGE THERMOMETER MET STIFTSONDE

- Spatwaterdicht.
- Temperatuurbereik -50°C tot 300°C.
- Afleesbaar in °F of °C.
- Gradatie 0,1°, nauwkeurigheid 1°C tussen -30°C en 150°C.
- "Lock" modus voor doorlopende temperatuurmeting.
- Min/max temperatuur functie.
- 213 mm verwijderbare roestvast stalen sonde.
- Automatische uitschakeling.
- Met tafelstandaard en beschermende hoes.
- Batterij inbegrepen.

code	bereik	mm	€
271148	-32/400°C	37x70x(H)150	57,50

code	bereik	mm	€
271254	-60/350°C	39x53x(H)158	92,50

code	bereik	mm	€
271407	-50/300°C	195x85x(H)45	79,50



271230



Geeft snel en accuraat de temperatuur weer



271308

DIGITALE THERMOMETER MET SONDE

- Geeft snel en accuraat de temperatuur weer.
- IP65 waterdicht.
- Meetbereik -50°C tot 350°C, meeteenheid: °C of °F.
- Gradatie 0,1°C, nauwkeurigheid ±0,8%/0,8°C.
- "Hold" functie om de gemeten temperatuur vast te houden op het scherm.
- 130 mm lange roestvast stalen sonde.
- Schakelt automatisch uit.
- Met sonde beschermhoes.
- Batterij inbegrepen.

code	bereik	mm	€
271230	-50/350°C	204x42x(H)20	57,50

THERMOMETER MET INKLAPBARE SONDE

- Meetbereik -50°C tot 300°C.
- Eenheid instelbaar °C of °F.
- Schaalverdeling 0,1°C, nauwkeurigheid 1°C tussen 0° en 100°C.
- "Hold" functie om de gemeten temperatuur vast te houden op het scherm.
- Min/Max temperatuur functie.
- Inklapbare roestvast stalen sonde 110 mm lang.
- Schakelt automatisch uit na 60 minuten.
- Batterij inbegrepen.

code	bereik	mm	€
271308	-50/300°C	160x40x(H)25	24,95

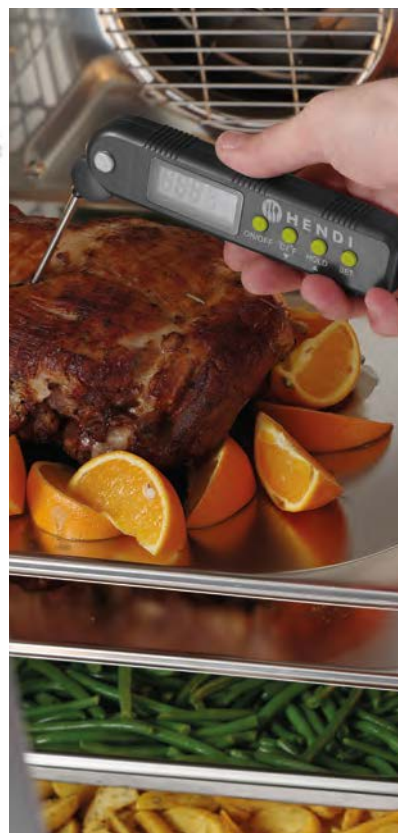



271209

ZAK THERMOMETER MET SONDE

- Temperatuur bereik -40°C tot 200°C.
- Instelbaar in °C en °F.
- Schaalverdeling 1°C.
- Nauwkeurigheid ± 2°C.
- "Hold" functie om de gemeten temperatuur vast te houden op het scherm.
- 65 mm roestvast stalen sonde.
- Schakelt automatisch uit.
- Met beschermkap voor de sonde.
- Batterij inbegrepen.

code	bereik	mm	€
271209	-40/200°C	150x20x(H)15	15,95



271162

WATERDICHTE THERMOMETER

- Waterdicht.
- Temperatuurbereik -50°C tot 300°C.
- Schaalverdeling 0.1°C tussen -19.9 en 199.9°C, voor overige temperaturen 1°C.
- Nauwkeurigheid 1°C tussen -20°C en 100°C, voor overige temperaturen ± 2°C.
- Vergrendel stand voor doorlopende temperatuurmeting.
- 120 mm roestvast stalen sonde.
- Meet de temperatuur in één seconde.
- Met beschermhoes en ergonomische handgreep.
- Schakelt automatisch uit na 10 minuten.
- Batterij inbegrepen.

code	bereik	mm	€
271162	-50/300°C	290x48x(H)40	15,25



271346

BRAAD THERMOMETER/TIMER

- Met timer functie.
- Temperatuurbereik van -50°C tot 250°C.
- Metingen in °C of °F.
- Schaalverdeling 1°C.
- Continustand - voor constant meten van temperaturen.
- Min/max temperatuur functie.
- Instelbaar temperatuur alarm.
- 150 mm lange roestvast stalen sonde geschikt voor de oven (hittebestendig).
- 1 x 1.5V AAA Alkaline Batterij inbegrepen (niet oplaadbaar).

code	bereik	mm	€
271346	-50/250°C	65x70x(H)17	13,75



271216

**ZAKTHERMOMETER**

- Temperatuur bereik van 0°C tot 100°C.
- Schaalverdeling 1°C 127 mm roestvast stalen sonde.
- Sonde met beschermhuls.
- Gemakkelijk af te lezen.

code	bereik	mm	€
271216	0/100°C	ø44.5x(H)140	4,75



271179

**OVENTHERMOMETER**

- Meetbereik van 50°C tot 300°C.
- Schaalverdeling per 10°C.
- Roestvast stalen behuizing met speciale ophanghaak en steun.
- Gemakkelijk af te lezen.

code	bereik	mm	€
271179	50/300°C	60x40x(H)70	4,95



271339

**STEAK THERMOMETER - 4 ST.**

- Met indicatie rood-medium-doorbakken.
- 50 mm roestvast stalen sonde.
- Geschikt voor gebruik in de oven.

code	verpakt per	mm	€
271339	4	ø25x(H)70	8,25



271186

KOELKAST THERMOMETER

- Meetbereik van -50°C tot +25°C
- Schaalverdeling 2,5°C.
- Roestvast stalen behuizing met speciale ophanghaak en steun.
- Gemakkelijk af te lezen

code	bereik	mm	€
271186	-50/25°C	60x40x(H)70	4,95



271117

KOELKAST THERMOMETER

- Met ophanghaak.
- Meetbereik van -40 tot 40 °C.
- Schaalverdeling 1°C.

code	bereik	mm	€
271117	-40/40°C	150x23x(H)9	1,95



271124

KOELKAST THERMOMETER

- Met ophanghaak.
- Meetbereik -50 °C tot 50 °C.
- Gemakkelijk af te lezen.

code	bereik	mm	€
271124	-50/50°C	ø72x(H)21	2,95



271261

KOELKAST THERMOMETER

- Horizontaal model, met ophanghaken.
- Meetbereik van -40 tot 20 °C.
- Schaalverdeling 1°C.

code	bereik	mm	€
271261	-40/20°C	123x30x(H)19	3,50



271247

MELKSCHUIM THERMOMETER

- Met clip om de thermometer te bevestigen aan de melkkan.
- Groene markering voor de ideale melktemperatuur voor cappuccino etc.
- Temperatuurbereik -10 tot 110°C.
- Schaalverdeling 1°C.
- Sonde van roestvast staal met beschermhuls.
- Gemakkelijk af te lezen.

code	bereik	mm	€
271247	-10/110°C	ø44x(H)140	4,50



271155



With clip



582022

DIGITALE KEUKENWEKKER

- Met standaard en magneet.
- 99 min. 59 s. count-down.

code	mm	€
582022	65x70x(H)17	7,95



582015

ANALOGE KEUKENWEKKER

- Max. 60 minuten.
- Nauwkeurigheid 1 minuut.
- Magnetische achterzijde.
- Rode markering laat resterende tijd zien.
- Goed afleesbaar van afstand.

code	mm	€
582015	ø80x(H)30	9,95



Magnetic

KOOKWEKKER DIGITAAL

- Met magneetclip.
- 99min59s count-down.
- 1 x 1.5V AAA Alkaline Batterij inbegrepen (niet oplaadbaar).

code	mm	€
271155	67x20x(H)67	5,95





551813

Met drie spuitmondjes
(Ø 4, 5 en 6 mm)



18/8
stainless steel

FONDANTRECHTER KITCHEN LINE

- Ergonomische handgreep, ontwerp van stopklep garandeert strakke afsluiting.
- Met 3 spuitmondjes (Ø 4, 5 en 6 mm).
- Speciaal voor het aanbrengen van sauzen van diverse samenstellingen, bijvoorbeeld als decoratie.
- Met standaard.

code	liter	mm	€
551813	1.5	270x195x(H)270	49,95



Ergonomische handgreep van ABS



Bekijk de video

551806



Met drie spuitmondjes
(Ø 2, 4 en 6 mm)



FONDANTRECHTER PROFI LINE

- Ergonomische handgreep van ABS.
- Ontwerp van stopklep garandeert strakke afsluiting.
- Met 3 spuitmondjes (Ø 4, 5 en 6 mm).
- Met houder en afdruiptkommetje.
- Speciaal voor het aanbrengen van sauzen van diverse samenstellingen, bijvoorbeeld als decoratie.

code	liter	mm	€
551806	1.5	Ø190x(H)220	67,50



DISPENSER FLACON

- Fles gemaakt van polyethyleen, dop gemaakt van polypropyleen.
- Afsluiter bevordert de hygiëne en houdt saus langer goed.



558003

558010

558027

557808

557815

557822

557907

557914

557921

DISPENSER FLACON

code	verpakt per	kleur	liter	mm	€
558003	1	Geel	0.2	ø50x(H)185	1,05
558010	1	Rood	0.2	ø50x(H)185	1,05
558027	1	Transparant	0.2	ø50x(H)185	1,05
557808	1	Geel	0.35	ø55x(H)205	1,35
557815	1	Rood	0.35	ø55x(H)205	1,35
557822	1	Transparant	0.35	ø55x(H)205	1,35
557907	1	Geel	0.7	ø70x(H)240	1,85
557914	1	Rood	0.7	ø70x(H)240	1,85
557921	1	Transparant	0.7	ø70x(H)240	1,85

DISPENSER FLACON SETS - 3 ST.

code	verpakt per	kleur	liter	mm	€
558058	3	Transparant	0.2	ø50x(H)185	3,50
557853	3	Transparant	0.35	ø55x(H)205	4,75
557952	3	Transparant	0.7	ø70x(H)240	6,50

NEW



203521

203538

203545



SAUSDISPENSER MET POMP

- Pompdispenser voor diverse soorten sauzen, buffetten en tijdens cateringevenementen.
- Voor gebruik in snackbars, restaurants.
- ABS-behuizing, uitneembare sauscontainer volledig BPA-vrij - tast de smaak en geur van de inhoud niet aan.
- Sauscontainer met inhoudsschaal, deksel met verwijderbare pomp, allemaal gemaakt van polypropyleen.
- Pomp voorzien van slot om onbedoeld doseren tijdens transport te voorkomen.
- Inhoud: 2,5 l.
- Dosering: 20ml.
- Temperatuurbestendigheid van -40 °C tot +70 °C.
- Makkelijk uit elkaar te halen en stapelbaar.
- Verkrijgbaar in rood, geel en wit.

code	kleur	liter	mm	€
203545	Wit	2.5	230x210x(H)250	21,95
203521	Rood	2.5	230x210x(H)250	21,95
203538	Geel	2.5	230x210x(H)250	21,95



design by
Robert Bronwasser

PE
polyethyleen

NEW

558096

NON-DRIP DISPENSER FLACON

- Ontworpen door Robert Bronwasser.
- Transparante fles met speciaal ontworpen doseerdop.
- De fles kan ondersteboven worden geplaatst waardoor hij altijd klaar is voor gebruik.
- Het speciale ontwerp voorkomt lekken bij plaatsing ondersteboven.

code	liter	mm	€
558096	0.23	ø50x(H)160	1,75



Non-drip tip



630648

HOTDOG STANDAARD

- Hoogwaardige afwerking.
- Biedt plaats aan 2 hotdog broodjes en 2 saus dispensers.
- Geschikt voor Hendi dispenser flacons 70 cl.

18/0
stainless steel

code	mm	€
630648	260x110x(H)118	15,95



557976

SAUS STANDAARD

- Hoogwaardige afwerking.
- Geschikt voor Hendi dispenser flacons.
- Verkrijgbaar met 3 en 5 uitsparingen.

18/0
stainless steel

code	-	mm	€
557969	3 gaten ø50 mm	209x80x(H)78	11,95
557976	3 gaten ø57 mm	229x90x(H)78	12,95
557983	3 gaten ø70 mm	274x102x(H)98	14,95



429457

429440

TACO HOUDER

S.S.
stainless steel

code	-	mm	€
429440	2 sleuven	135x115x(H)50	6,95
429457	4 sleuven	225x115x(H)50	10,25



NEW



RECHARGEABLE
BATTERY

ROOKPISTOOL OPLAADBAAR - MET 3 BLAAS SNELHEDEN

- Roken is een zeer smaakvolle toevoeging aan je vlees-, vis- en groentegerechten, maar kan ook een wow-factor creëren bij het serveren.
- De koude rook is zacht voor delicate groenten en fruit, rookt ingrediënten zonder de textuur of temperatuur te veranderen.
- Enkele bedieningsknop, het rookpistool heeft 3 snelheden en de ventilator kan omgekeerd worden om lucht te zuigen.
- De aluminium ventilatorkamer fungeert als koellichaam en koelt de rook af voordat deze over het gerecht wordt geblazen.
- Hout hoeft niet vooraf te worden geweekt voordat het wordt gerookt.
- Ook te gebruiken met thee of kruiden.
- Verwijderbare rookkamer met geïntegreerd gaasfilter.
- Flexibele siliconenslang (50 cm lang) voor gemakkelijke injectie van rook in hersluitbare zakken en containers.
- Lichtgewicht met een comfortabele handgreep waardoor het gemakkelijk met één hand te gebruiken is.
- Aangedreven door een oplaadbare lithiumbatterij van 1000 mAh.
- Zeer compleet, wordt geleverd met 3 reserve filtergaasjes, een pincet en USB oplaadkabel.
- Hout of kruiden om te roken niet inbegrepen.



199640

code	mm	€
199640	215x70x(H)160	76,50





199992



ROOKAPPARAAT

- De aluminium behuizing functioneert als een koellichaam, waardoor de rook afkoelt voordat het wordt uitgestoten.
- Het hout vereist geen voorbehandeling voor het roken.
- Ook geschikt voor thee en kruiden.
- Verwijderbare rookkamer met ingebouwd filter.
- Flexibele rubberen slang (30 cm lang) voor eenvoudige injectie van rook in afsluitbare zakken en containers.
- Compact en licht genoeg om met 1 hand te gebruiken.

- Zacht genoeg voor gebruik op kwetsbare fruit en groenten zonder hun textuur of temperatuur te beïnvloeden.
- Werkt op 2 AA batterijen, niet inbegrepen.
- Hout of kruiden voor roken niet inbegrepen.

code	mm	€
199992	90x54x(H)122	24,95



GLAZEN STOLP MET VENTIEL

- Gemaakt van borosilicaat glas, uitgerust met een rubberen ventiel om de slang van een rookapparaat vast te houden.
- Ideaal voor gebruik in combinatie met het rookapparaat, zo kunnen gerechten op spectaculaire wijze gepresenteerd worden.

code		mm	€
199657	cocktail stolp	ø130x(H)282	32,50
199664	borden stolp	ø260x(H)174	79,50



199978

GLAZEN STOLP

- Perfect om te gebruiken in combinatie met het rookapparaat, creëer een spectaculaire manier om gerechten aan klanten te presenteren.

code	mm	€
199978	ø245x(H)150	16,95



198124

GASAANSTECKER - 2 ST.

- Navulbaar (aanstecker wordt ongevuld geleverd).

code	verpakt per	mm	€
198124	2	(L)230	7,95





beukenhout
199671



elzenhout GOLD
199688



eiken
199695



kersenhout
199701



appelhout
199718



pruimenboom hout
199725



esdoorn hout
199732



abrikoos hout
199749



elzen- en beukenhout
speciaal
199763



AROMATISCHE HOUTSNIPPERS

- Voor roken in een rookbox of rookoven.

code		liter	€
199671	beukenhout	1	2,95
199732	esdoorn hout	1	2,95
199688	elzenhout GOLD	1	2,95
199695	eiken	1	2,95
199701	kersenhout	1	2,95
199718	appelhout	1	2,95
199725	pruimenboom hout	1	2,95
199749	abrikoos hout	1	2,95
199763	elzen- en beukenhout speciaal	1	2,95



199787

ROOK HOUTSTOF

- Zeer fijne aromatische eikenchips.

- Voor gebruik met koude-rookapparaten/rookpistolen.

code	gewicht (kg)	€
199787	0.5	6,50

NEW

199268

**ROOKSTOF**

- Perfect voor koud roken van allerlei gerechten en zelfs drankjes, geeft een uniek rokerig aroma.
- Gemaakt van de beste kwaliteit hout of van de beste rijpingsvaten.
- Voor koud roken met een rookpistool of rookgenerator.

code	-	gewicht (kg)	€
199268	cognac	0.45	6,50
199183	beuken	0.45	6,50
199190	olijf	0.45	6,50
199213	citrus	0.45	6,50
199220	amandel	0.45	6,50
199237	perzik	0.45	6,50
199244	rode wijn	0.45	6,50
199251	whisky	0.45	6,50

NEW**ROOKSTOF ASSORTIMENT****- SET VAN 9 SMAKEN**

- Voor gebruik met rookpistolen.
- Assortiment van 9 verschillende soorten, zeer fijne, aromatische houtschilfers.
- Smaken in deze set: amandel, beuk, citrus, cognac, eik, olijf, perzik, rode wijn en whisky.

code	gewicht (kg)	€
199794	1.35	39,95

NEW

199336

**ROOKCHIPS KLEIN**

- Gemaakt van de beste kwaliteit hout of van de beste rijpingsvaten.
- Uniek aroma.
- Chips kunnen direct over houtskool of op een rookplateau of in een rookbuis worden geplaatst.

code	-	gewicht (kg)	€
199336	rode wijn	0.7	10,95
199343	whisky	0.7	10,95
199275	beuken	0.7	10,95
199350	cognac	0.7	10,95
199282	eik	0.7	10,95
199299	olijf	0.7	10,95
199305	citrus	0.7	10,95
199312	amandel	0.7	10,95
199329	perzik	0.7	10,95

NEW**ROOK CHIPS**

- Gemaakt van de beste kwaliteit hout of van de beste rijpingsvaten.
- Uniek aroma.
- Chips kunnen direct over houtskool of op een rookplateau of in een rookbuis worden geplaatst.



199404

code	-	gewicht (kg)	€
199404	amandel	0.7	10,50
199411	perzik	0.7	10,50
199428	rode wijn	0.7	10,50
199435	whisky	0.7	10,50
199367	beuken	0.7	10,50
199442	cognac	0.7	10,50
199374	eik	0.7	10,50
199381	olijf	0.7	10,50
199398	citrus	0.7	10,50

NEW**GROTE BROKKEN**

- Speciaal voor bereiding bij middelhoge tot hoge temperaturen
- Ideaal voor pizzaovens, buitenovens en barbecues - rechtstreeks naar houtskool
- Uniek aroma
- Versterk de smaak van uw favoriete gerechten
- Gemaakt van de beste kwaliteit hout of van de beste rijpingsvaten.



199473

code	-	gewicht (kg)	€
199473	olijf	3	22,50
199480	citrus	3	22,50
199497	amandel	3	22,50
199503	perzik	3	22,50
199510	rode wijn	3	22,50
199459	beuken	3	22,50
199527	whisky	3	22,50
199466	eik	3	22,50
199534	cognac	3	22,50

HOOTSKOOL MARABU

- Voor het barbecueën van vlees, vis, zeevruchten en groenten.
- Geproduceerd door carbonisatie van hardhout bij temperaturen tussen 400 en 700°C, zonder lucht, 100% natuurlijk.
- Gemaakt van de invasieve maraboe-plant die in Cuba groeit - grondstof voor milieuvriendelijke en sociaal verantwoorde productie.
- 100% natuurlijk.
- Geeft tijdens het branden een rokerig aroma af wat het voedsel een unieke smaak geeft.
- Hoog caloriegehalte, laag vonkniveau.
- Twee keer zo lange brandduur in vergelijking met veelgebruikte zachte houtskoolsoorten.



199541

code	gewicht (kg)	€
199541	10	25,95

NEW



SLAGROOMAPPARATEN



588017



588024

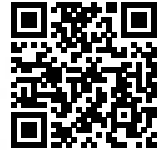

Bekijk de video



SLAGROOMAPPARAAT PROFI LINE

- Maakt heerlijke slagroom, mousses, desserts, koude schuimen en sauzen in een handomdraai Ideaal voor garneren van cappuccino, koffie, shakes en ijs.
- Geschikt voor warme sauzen tot 70°C.
- Inhoud blijft tot 14 dagen vers in de koelkast.
- Inclusief 3 roestvast stalen spuitmondjes.
- Slagroompatronen (N₂O) vereist voor gebruik, niet inbegrepen.

code	liter	mm	€
588017	0.5	ø85x(H)235	67,50
588024	1	ø98x(H)330	78,50



589205

ONDERDELENSET

code		mm	€
589205	Profi Line	120x30x(H)240	14,75



Voor room

Voor vloeistoffen

Voor decoreren

Voor decoreren

DECOREER EN VUL SPIJTMONDJES

- Ideaal voor decoratie, vulling, injecties en marineren.
- Set van 4 roestvast stalen mondjes:
 - 1 lange injector ø3 mm
 - 1 lange injector ø5 mm
 - 1 korte injector ø3 mm
 - 1 korte injector ø5 mm.
- Alleen te gebruiken in combinatie met Hendi Profi Line slagroom apparaten.

code	€
589106	14,75



588376

588369

588031

SLAGROOMAPPARAAT KITCHEN LINE

- Aluminium kop, witte aluminium fles en patroonhouder.
- Met set van 3 polypropyleen spuitmondjes en schoonmaakborsteltje.
- Niet geschikt voor hete sauzen.
- Slagroompatronen (N₂O) vereist voor gebruik, niet inbegrepen.

code	liter	mm	€
588031	0.25	ø80x(H)200	28,95
588369	0.5	ø80x(H)260	30,95
588376	0.95	ø95x(H)320	34,95

ONDERDELENSET

code	-	mm	€
589007	Kitchen Line	120x30x(H)240	9,75



589007



SLAGROOMAPPARAAT KITCHEN LINE ZWART

- Mat zwart gecoate aluminium fles, kop en patroonhouder.
- Met set van 3 polypropyleen spuitmondjes en schoonmaakborsteltje.
- Niet geschikt voor hete sauzen.
- Slagroompatronen (N₂O) vereist voor gebruik, niet inbegrepen.

code	liter	mm	€
588420	0.5	ø80x(H)260	31,95



588420





UNIVERSEEL
VOOR ALLE
SLAGROOMAP-
PARATEN



588208



588215



586907



SLAGROOMPATRONEN

- Geschikt voor in de handel verkrijgbare slagroomapparaten.
- N₂O Houdbaar tot 5 jaar na productiedatum.

code	verpakt per	€
588208	10	4,65
588215	24	10,50
586907	50	20,50



755808

755815

755822

755839

18/10
stainless steel**IJS SPATELS MET TRITAN GREEP**

code	kleur	mm	€
755808	Blauw	(L)260	6,25
755815	Rood	(L)260	6,25
755822	Geel	(L)260	6,25
755839	Paars	(L)260	6,25



755556



755686



755655

stöckel**IJSDIPPER STÖCKEL**

code	-	mm	€
755556	1/20	ø56x120	32,50
755563	1/24	ø51x120	32,50
755570	1/30	ø49x120	32,50

IJSDIPPER STÖCKEL

- Met keramische mantel en extra lange greep.

code	-	mm	€
755686	1/20	ø56x170	56,25
755693	1/30	ø49x170	56,25

IJSDIPPER STÖCKEL

- Met extra lange greep.

code	-	mm	€
755655	1/20	ø56x170	43,50
755679	1/30	ø49x170	43,50



759301

**IJSDIPPER KITCHEN LINE**

- Met extra lange greep.
- Oliegevuld zodat het ijs gemakkelijk losglijdt.

code	-	mm	€
759301	1/20	ø56x225	16,95



755730

**IJSHOORNSTANDAARD**

- Voor 3 hoorntjes.

code	mm	€
755730	200x95x(H)85	10,50



PORTIONEERLEPEL PROFI LINE

code	-	mm	€
759233	1/24	ø51	30,95
759240	1/30	ø49	30,95
759257	1/36	ø46	30,95
759264	1/40	ø44	30,95



**PORTIONEERLEPEL
KITCHEN LINE**

code	-	mm	€
572016	1/10	ø70	12,85
572115	1/12	ø66	12,85
572214	1/16	ø59	12,85
572313	1/20	ø56	12,85
572412	1/24	ø53	12,85
572511	1/30	ø50	12,85
572610	1/36	ø48	12,85
572719	1/40	ø44	12,85



stöckel

IJSCHEP STÖCKEL

- Perfecte keuze, niet alleen voor ijs, maar ook voor het serveren van aardappelpuree.
- Gemakkelijk om porties identiek in grootte te houden.

code	-	mm	€
755006	1/4	ø100	43,50
755013	1/8	ø80	43,50
755020	1/10	ø70	43,50
755037	1/12	ø67	39,95
755044	1/16	ø59	39,95
755051	1/20	ø56	39,95
755068	1/24	ø51	39,95
755075	1/30	ø49	39,95
755082	1/36	ø47	39,95
755099	1/40	ø45	39,95
755105	1/50	ø43	39,95
755112	1/60	ø40	39,95
755143	1/100	ø30	39,95





PORTIONEERLEPEL STÖCKEL

- Greep van glasvezel versterkt nylon.
- Gemakkelijk porties maken.

code	-	mm	€
755334	1/12	ø67	39,50
755341	1/16	ø59	39,50
755358	1/20	ø56	39,50
755365	1/24	ø51	39,50
755372	1/30	ø49	39,50
755389	1/36	ø47	39,50
755396	1/40	ø45	39,50

Identificeer de portiegrootte met gemak



PORTIONEERLEPEL OVAAL STÖCKEL

code	-	mm	€
755259	1/20	70x52	45,25
755273	1/30	62x43	45,25



PORTIONEERLEPEL REINIGER

- Maakt snel en grondig wassen van portioneerlepels en andere kleine ijsaccessoires mogelijk.
- Maakt schoonmaken met laag waterverbruik.
- Zeer eenvoudig in gebruik en reiniging.
- Kan op een muur worden gemonteerd met item 802014 of op gekoelde display counters en voedselapparatuur.
- 3/8" wateraansluiting, 3/4" afvoer.
- Gemaakt van roestvast staal AISI 304.

code	mm	€
802007	270x111x(H)115	59,50



MONTAGEBEUGEL VOOR PORTIONEERLEPEL REINIGER

- Monteer de HENDI Portioneerlepel reiniger 802007 stevig met deze montage beugel.
- Montage gaten: ø4,5 mm.
- Benodigd aantal montage gaten: 2x2.
- Materiaaldikte: 0,8 mm.

code	mm	€
802014	302x115x(H)122	23,95





274231

Maatbeker en lepel
inbegrepen**IJSMACHINE**

- Ideaal voor het maken van roomijs, sorbets en yoghurtijs
- binnen 90 minuten.
- Roestvast stalen ijshouder met 2 Liter inhoud.
- Luchtgekoelde compressor met temperatuurbereik -10° tot -35°C.
- Koelhoud functie om tot twee uur na bereiding de consistentie van het ijs in stand te houden.
- Voor-koelen van ingrediënten is niet vereist.
- Groot digitaal scherm met achtergrondverlichting toont de bedrijfstijd, vriestemperatuur en de beweging van de mixer.
- Eenvoudig te plaatsen mengschoep van polypropyleen.
- Transparant deksel van polycarbonaat met "Twist-Lock" veiligheidssluiting.
- Maatbeker en lepel inbegrepen.
- Koelmiddel: R600a.

S.S.
stainless steel

code	V	W	mm	€
274231	230	180	272x315x(H)362	442,50

S.S.
stainless steel**OPZET VRIESVITRINE 77L**

- Bedoeld voor presenteren en serveren van bevroren voedsel tot maximaal 4 uur.
- Niet bedoeld voor langdurige opslag van bevroren producten.
- Behuizing van hoogwaardig roestvast staal, voorzien van drievoudig glazen deksel met eenvoudig te openen systeem.
- Geforceerde luchtkoeling met automatische ontdooiing, compressor naast de koelruimte geplaatst.
- Geschikt voor 8x GN 1/6 GN bakken of 4x GN 1/3 bakken, passen



- op 150 mm hoge bakken; GN niet inbegrepen.
- Met 4 verstelbare roestvast stalen poten.
- Digitale temperatuurregelaar en display.
- Koelmiddel: R290.
- Klimaatklasse: 4
- Energielabel: E (A-G).

code	bereik	V	W	mm	€
233689	-24/-20°C	230	220	805x666x(H)305	1050,00

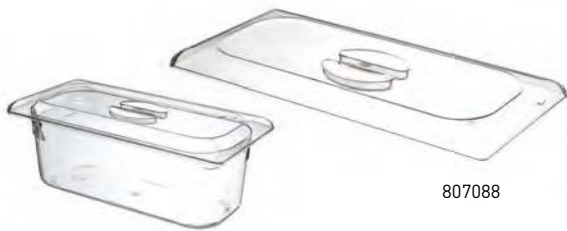

807088



IJSCONTAINER DEKSEL POLYCARBONAAT

– Geschikt voor polycarbonaat ijscontainers.

code	mm	€
807088	360x165	5,25
807095	360x250	7,15

807026



807057



807071

807033



IJSCONTAINER VAN POLYCARBONAAT

code	kleur	liter	mm	€
807026	<input type="checkbox"/> Transparant	5	360x165x(H)120	8,50
807033	<input checked="" type="checkbox"/> Zwart	5	360x165x(H)120	9,45
807071	<input type="checkbox"/> Zwart	5	360x250x(H)80	9,95
807057	<input checked="" type="checkbox"/> Transparant	5	360x250x(H)80	9,45



802021

802038

802045

802052



IJSCONTAINER PROFI LINE

- Professionele topkwaliteit.
- 0,8 mm dik.
- Solide design.
- Gladde, eenvoudig te reinigen randen.
- Kan gebruikt worden in vriezers.

code	liter	mm	€
802045	3.6	360x165x(H)80	20,25
802038	5	360x165x(H)120	19,25
802021	6.5	360x165x(H)150	28,95
802052	5	360x250x(H)80	18,95



IJSCONTAINER KITCHEN LINE

- Zeer solide ontwerp.
- Gladde randen, eenvoudig te reinigen.
- Kan gebruikt worden in vriezers.

code	liter	mm	€
807019	5	360x165x(H)120	12,95



807019





Sterk en duurzaam

Niet giftig

Geurloos

Voor warme en koude inhoud



557105

SPUITZAK - 100 ST.

- Wegwerpzakken.
- Geschikt voor warme en koude bereiding.
- Voldoet aan HACCP richtlijnen.
- Materiaal dikte 80 micron.
- Rol van 100 stuks in doos.



code	mm	€
557112	445x220	14,75
557105	530x285	19,75



557303



SPUITZAK ANTI SLIP - 100 ST.

- Biologisch afbreekbare wegwerpzakken.
- Geschikt voor warme en koude bereiding.
- Voldoet aan HACCP richtlijnen.
- Materiaal dikte 80 micron.
- Rol van 100 stuks in doos.



code	mm	€
557303	515x280	18,95

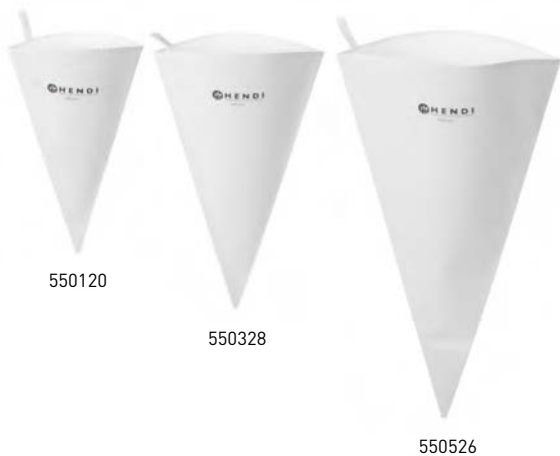

550120

550328

550526



550106

550304

550502

SPUITZAK KATOEN - 2 ST.

- Katoen, met polyurethaan binnenlaag.
- Met ophangoog.
- Uitkookbaar.

code	verpakt per	mm	€
550120	2	(L)300	6,50
550229	2	(L)350	7,50
550328	2	(L)400	9,50
550427	2	(L)450	10,95
550526	2	(L)500	12,95

SPUITZAK - 100 ST.

- Naadloos super nylon.
- Heavy-duty, met ophangoog.
- Uitkookbaar.

code	verpakt per	mm	€
550106	100	(L)300	5,95
550205	100	(L)350	6,50
550304	100	(L)400	7,25
550403	100	(L)450	7,95
550502	100	(L)500	8,95



550113



WANDREK VOOR SPUITZAKKEN

- Met 4 uitsteeksels voor het ophangen van ijszakken, 31 steunen voor het bewaren van spuitmondjes, 7 haken om gereedschappen zoals spatels op te hangen en een klein rek voor kleine accessoires.

code	mm	€
550113	500x360x(H)560	67,50





551202



**DECORATIE SPUITMONDJES
BLOEMEN & BLAADJES**

- Set bestaat uit 5 spuitmondjes voor decoratie:
- 2x closed Star
- 1x drop Flower
- 1x french Star
- 1x v-shaped.
- Extra nauwkeurig dankzij scherpe randen.

code	€
551202	14,95



551790

SPUITMONDJES - GEKARTELD

- Set van 5 maten.

code	-	€
551790	ø6-8-10-12-14	16,95



551691

SPUITMONDJES - GLAD

- Set van 5 maten.

code	-	€
551691	ø2-4-6-8-10	16,95



551592



SET SPIJTMONDJES VULLEN & DECOREREN

- Deze set van 5 spuitmondjes is geschikt voor:

- Vullen
- Macarons maken
- Decoreren
- Basket weave maken
- Schrijven Extra nauwkeurig dankzij scherpe randen.

code	€
551592	16,95

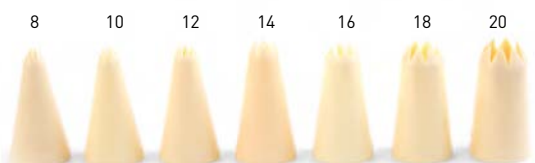

551110



SPIJTMONDJES - GEKARTELD

- Set van 7 maten.

code	-	€
551110	ø 3-5-7-9-11-13-15	6,95

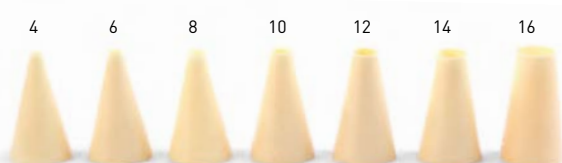

551011



SPIJTMONDJES - GLAD

- Set van 7 maten.

code	-	€
551011	ø 5-7-9-11-13-15-17	6,95



551400



SPIJTMONDJES - ASSORTI

- Set van 12 verschillende spuitmondjes in opbergbox.

code	-	€
551400	ø 6-8-10-12	17,95



BABAFORM



code	-	mm	€
689806	met gladde rand	ø70x(H)68	3,45
689608	Met gekraalde rand	ø70x(H)68	3,80



CAKEFORM

- Rechthoekig.

code	mm	€
682104	180x80x(H)60	9,25
682302	260x100x(H)75	11,50
682401	300x110x(H)75	14,50



VOEDSELRING EN DUWER VIERKANT

- Perfect voor het fraai vormgeven van gerechten.

code	-	mm	€
512166	voedselring	65x65x(H)45	3,85
512173	voedselring	80x80x(H)45	4,95
512227	duwer	63x63x(H)55	2,25
512234	duwer	80x80x(H)55	2,65

VOEDSELRING EN DUWER ROND

- Perfect voor het fraai vormgeven van gerechten.

code	-	mm	€
512142	voedselring	ø80x(H)45	3,25
512159	voedselring	ø100x(H)45	4,25
512203	duwer	ø80x(H)55	2,25
512210	duwer	ø100x(H)55	2,65

VOEDSELRING ROND

- Perfect voor het fraai vormgeven van gerechten.

code	mm	€
512135	ø60x(H)45	2,75
512104	ø70x(H)45	2,95
512302	ø90x(H)45	3,75

DEEGSCHRAPERS & -SNIJDERS



554432



554364



554166

DEEGSCHRAPER - 3 ST.

code	verpakt per	mm	€
554432	3	216x128	4,95

DEEGSCHRAPER - 6 ST.

code	verpakt per	mm	€
554364	6	120x96	4,45

DEEGSCHRAPER FLEXIBEL - 6 ST. - Half rond.

code	verpakt per	mm	€
554166	6	120x88	3,25



855751



553404



DEEGSTEKER

- Roestvast staal met polypropyleen greep.

code	mm	€
855751	150x110	5,75



DEEGSTEKER

code	mm	€
553404	150x110	4,75



673416



674413

UITSTEKVORM SET

- 14-delige set, rond model.



code		mm	€
673416	met gladde rand, ø19-112	(H)35	11,50
674413	met kartelrand, ø18-108	(H)35	11,50

JAN-HAGELSNIJDER

- Snijdikte kan eenvoudig aangepast worden van 56 tot 515 mm.
- Met 5 gladde ø55 mm roestvast stalen snijwielen.



code	mm	€
515044	222x56x(H)55	69,50



515044



855775

855782

855683



PALETMES

- Met flexibel, offset blad.

code	lemmet lengte (mm)	mm	€
855775	110	19x220	5,75
855782	200	32x343	6,95
855683	254	37x390	9,25

**NEW
MODEL**



855706

855690

855744



PALETMES

- Voor o.a. patisserie.

- Glad, flexibel blad.

code	lemmet lengte (mm)	mm	€
855706	110	17x220	5,75
855690	203	34x345	6,95
855744	255	37x400	8,50



515037



DEEGPRIKKER

- 60 mm brede roller met 32 lange duurzame kunststof spikes om dik deeg te bewerken.
- Kan zowel op brood-, als pizzadeeg worden gebruikt.
- Gebruik het om ongewenste stijgingen of blaasjes te voorkomen.

code	mm	€
515037	210x73	8,50



833032



BAIN-MARIE PAN

- Dubbelwandig, met geïntegreerd bain-marie reservoir voor water.
- Vul het reservoir met water om chocolade au bain-marie te smelten.
- Met roestvast stalen handgreep.

code	liter	mm	€
833032	1	330x165x(H)95	18,95



BAKMAT ANTI-AANBAK SILICONEN

code	dikte (mm)	mm	€
677810	0.7	530x325	14,75
677834	0.7	300x400	11,50
677827	0.7	600x400	18,50



677810

BOTER- EN VETKWAST PLAT

- Met roestvast stalen borstelharens.
- Bestand tegen hoge temperaturen.



code	mm	€
515389	200x25	4,75
515396	220x50	5,95



515389



515396



515228



515327

BOTER- BAKKWAST PLAT - 2 ST.

- Met houten steel.



code	mm	€
515228	210x20	3,95
515327	210x40	6,45



515358



515365

BOTER-BAKKWAST SILICONEN

- Met polypropyleen steel.

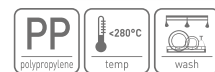

code	mm	€
515358	220x32	3,95
515365	230x45	4,50





659304



659403

PANNENLIKKER

- ABS kunststof greep.
- Blad van synthetisch rubber.

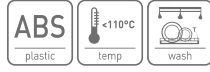

code	lemmet lengte (mm)	mm	€
659205	90	52x257	2,45
659304	116	70x358	3,80
659403	116	70x410	4,85



659007



659106

PANNENLIKKER

- ABS kunststof greep.
- Siliconen blad.



code	lemmet lengte (mm)	mm	€
659014	90	55x270	5,75
659007	105	70x360	7,75
659106	105	70x420	8,95



658604



658802



658901

PANNENLIKKER

- Greep van met glasvezel versterkt nylon.
- Blad van natuurlijk rubber.
- Alleen geschikt voor de bereiding van koud voedsel.



code	lemmet lengte (mm)	mm	€
658604	90	55x260	4,65
658703	90	75x320	8,95
658802	90	75x425	10,75
658901	150	100x515	18,75



659458



659458



659472

PANNENLIKKER LEPELVORM

- ABS kunststof greep.
- Blad van synthetisch rubber.

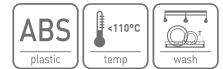

code	lemmet lengte (mm)	mm	€
659458	88	57x254	3,50
659465	117	75x357	4,85
659472	117	75x408	5,95



563007



563106

**ROERLEPEL PBT**

code	mm	€
563007	375x70	4,45
563106	450x80	6,25
563205	575x105	9,95



659700



659809

**POLLEPEL**

- Gemaakt van versterkte polyamide.

code	mm	€
659700	(L)305	7,95
659809	(L)385	11,50



525005

**POLLEPEL**

- Gemaakt van hout.
- Set van 3 verschillende maten, L 300/350/400.

code	mm	€
525005	(L)475	4,25

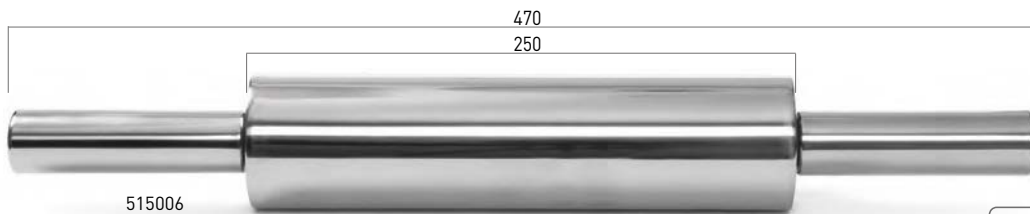

DEEGROLLER

- Roller breedte: 250 mm.
- Met glijlagers

code	mm	€
515006	ø65x470	24,95

DEEGROLLER

- Roller breedte: 250 mm.
- Roestvast stalen deegroller met kleefvrije coating.
- Met glijlagers.
- Inclusief verchromde standaard.

code	mm	€
515013	ø65x470	32,95

HOUTEN DEEGROLLER

- Roller breedte: 380 mm.
- Met kogellagers.

code	mm	€
515020	ø75x590	37,95

Voor poedersuiker
0,5x0,5 mm



Voor bloem en meel
1x1 mm

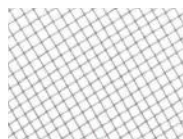

Voor paneermeel
3x3 mm

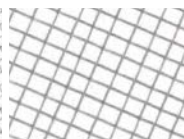

637791



BAKKERSZEEF

- Met ophangoog.

code		mm	€
637791	voor poedersuiker	ø250x(H)75	10,75
637821	voor poedersuiker	ø410x(H)80	20,95
637807	voor bloem en meel	ø250x(H)75	10,75
637838	voor bloem en meel	ø410x(H)80	20,95
637814	voor paneermeel	ø250x(H)75	10,75
637845	voor paneermeel	ø410x(H)80	20,95



SILICONEN BAKVORMEN

- 100% anti-aanbak siliconen.

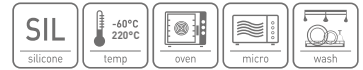

676202



676202

SEMI-SPHERE

code		bakken [mm]	moules	€
676202	GN 1/3	ø70x(H)32	6	10,95



677001

MINI-CAKE

code		bakken [mm]	moules	€
677001	GN 1/3	80x30x(H)33	9	12,50



676509

TARTELETTE

code		bakken [mm]	moules	€
676509	GN 1/3	ø50x(H)17	15	10,95



676905

MUFFINS

code		bakken [mm]	moules	€
677209	GN 1/3	ø69x(H)40	6	12,50
676905	GN 1/3	ø53x(H)30	11	12,50



677506

CANNELE BORDELAIS

code		bakken [mm]	moules	€
677506	GN 1/3	ø54x(H)48	8	12,50



676707

MADELEINES

code		bakken [mm]	moules	€
676707	GN 1/3	70x47x(H)17	9	10,95



Bekijk de video

198209



198223



199008



KOKSBRANDER

- Gas, navulbaar - met automatische ontsteking.
- Brander wordt ongevuld geleverd.
- Compleet met standaard.

code	mm	€
198209	145x70x(H)190	31,95

KOKSBRANDER

- Gas, hervulbaar.
- Automatische ontsteking.
- Wordt leeg geleverd.
- Compleet met standaard.

code	mm	€
198223	115x50x(H)155	17,95

GASBUS - 4 ST.

- Met diverse vulnippels.

code	verpakt per	liter	€
199046	4	0,2	9,95



783153

783160

783177

RAMEKIN

- Geribbeld.

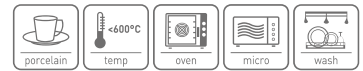

code	besteleenheid	mm	€
783153	12	ø70x(H)35	1,25
783160	6	ø90x(H)48	2,25
783627	6	ø100x(H)25	1,75
783177	6	ø120x(H)55	3,25



Prijzen zonder BTW en niet bindend



design by
Robert Bronwasser**TEMPERATUURSTABILISATOR**

Vanaf de eerste seconde van de werking bereikt de brander de optimale vlamtemperatuur van 1300 °C.
HERHAALBAAR EEN BLAUWE VLAM

KIEUWACHTIGE LUCHTINLAAT

Luchtinlaten van de verbrandingskamer bieden een verhoogde capaciteit.
HOOG VLAMVERMOGEN,
ROETVRIJE VERBRANDING

LANG MONDSTUK 100 MM

- veilig flamberen
 - precieze plaatsing van de brandzone en warmtezone
 - maximale afstand tussen de hand en de vlam
- COMFORT en VRIJHEID

NAUWKEURIGE VLAMREGELING

Ideaal voor het bruinen van suikers, eiwitten, kaas, fruit, groenten en vlees.
TRAPLOZE VLAMLENGTEREGELING VAN 15 TOT 150 MM

SNELLE INSTALLATIE

Met het indicatiegroef op de VEILIGHEIDSAFDEKKING kunt u de gasbus snel installeren. Eén klik en de gasbus wordt VEILIG vervangen. WANNEER TIJD VAN ESSENTIEEL BELANG IS – KUNT U ER OP VERTROUWEN DAT DE GASBUS CORRECT WORDT GEÏNSTALLEERD

**KOKSBRANDER ANTI-FLAKKER
DESIGN BY ROBERT BRONWASSER**

- Ontworpen met chef-koks in gedachten door Robert Bronwasser.
- Deze Crème-Brûlée brander is een genot om te gebruiken dankzij het stijlvolle matzwarte design met groene accenten en de ergonomische greep.
- De brander wordt eenvoudig en veilig op de gasbus bevestigd en bedekt de hele bovenzijde van de gasbus.
- De vlam is makkelijk te starten dankzij de piëzo ontsteking, de grote gasknop maakt het mogelijk om eenvoudig de vlamgrootte en intensiteit aan te passen.
- Deze Crème-Brûlée brander kan onder elke hoek worden gebruikt, zelfs ondersteboven, zonder dat de vlam gaat flakkeren.

code	-	mm	€
198247	Brander	185x65(H)100	19,95
198254	Set brander en gasbus	175x68(H)260	22,95



198247

199039



VERTICAL WORK – Gen 2.0

- intens – OMNI-DIRECTIONELE vlam / 360 graden.
 - de vlam trekt zich niet terug naar de brander en de hand
- VEELZIJDIG EN VEILIG

GASAFDEKKING

Gemaakt van een afdekklaar en een enkeldoorklaar en biedt permanente bescherming tegen de interferentie van vlammen met de gebruikte materialen met de gasklep tijdens het werk.

VEILIGHEID

ONTWORPEN OM GEMAKKELIJK TE HERKENNEN

Met contrasterende kleuren kunt u het apparaat onmiddellijk tussen uw keukengerei vinden.



BETROUWBAAR

De vlamontsteking gebruikt de elektrische ontleding die op het kristaloppervlak verschijnt als gevolg van het indrukken van de knop. GEWOON DUWEN EN HET WERKT – HET IS NIET NODIG OM DE VUURSTENEN TE VERVANGEN OF EEN ANDERE BRANDER TE KOPEN

ONTWORPEN OM AAN CULINAIRE BEHOEFTE TE VOLDOEN

De brander is dankzij de hoogwaardige materialen en de lichtgewicht en duurzame structuur. Stevige behuizing met gasdeksel. KOOP GEEN SPEELGOED – KIES EEN HULPMIDDEL DAT U JARENLANG MEEGAAT



199039

LPG GASFLESJES

- Geschikt voor gebruik met HENDI koksbranders 198247 & 198216.
- Niet geschikt voor navullen van aanstekers e.d.
- Verpakt per 4 gasflesjes.
- Besteleenheid: doos met 7 sets van 4 gasflessen.

code	verpakt per	gewicht (kg)	€
199039	4	0,227	10,75





Grote invoer voor grote stukken groenten

Kleine invoer voor kleinere groenten



5 Messen inbegrepen:
2 voor schijfjes,
3 voor raspens



Bekijk de video



231807

GROENTESNIJDER PROFI LINE

- Geschikt voor het gemakkelijk snijden van grote hoeveelheden groenten.
- Inclusief 5 messen voor verschillende snijresultaten: schijven 2 en 4 mm en raspens 3, 4,5 en 7 mm.
- Grote opening met hendel voor het invoeren van grote stukken groenten.
- Kleine opening voor het invoeren van kleinere groenten.
- Behuizing van giet aluminium.
- 2 beveiligingen: ten eerste vergrendelt een schroefknop het deksel, ten tweede schakelt een sensor de machine uit wanneer het deksel geopend wordt.
- Snelheid: 295 tpm.
- Productiviteit: 100 - 300 kg/u
- Gewicht: 24 kg

code	V	W	mm	€
231807	230	550	540x240x(H)450	850,00



280096

SCHIJFJES MES

- Voor groentesnijder 231807 & 231852.

code	dikte (mm)	€
280096	1	52,50
280102	2	52,50
280126	4	52,50
280201	6	52,50
280218	8	52,50
280225	10	52,50



280317

RASP MES

- Voor groentesnijder 231807 & 231852.

code	dikte (mm)	€
280294	2	45,95
280300	3	45,95
280416	4,5	45,95
280317	7	45,95



234730

BLOKJES MES

- Voor groentesnijder 231807 & 231852.

- Moet tegelijkertijd met schijfjes mes gebruikt worden.

code	dikte (mm)	€
234747	10	107,50
234730	8	107,50



234754

FRITES MES

- Voor groentesnijder 231807 & 231852.

- Moet tegelijkertijd met schijfjes mes gebruikt worden.

code	dikte (mm)	€
234761	10	89,95
234754	8	89,95





5 Messen inbegrepen:
2 voor schijfjes,
3 voor raspen



Bekijk de video



Kleine invoer voor kleinere groenten

Grote invoer voor grote stukken groenten



231852

GROENTESNIJDER HEAVY DUTY

- Bestemd voor het snijden van grote hoeveelheden groenten.
- Grote opening met hendel voor het invoeren van grote stukken groenten, tot ø165 mm.
- Kleine opening voor het invoeren van lange groenten, bijvoorbeeld wortelen, komkommers tot ø55 mm.
- Snijkamer behuizing van gegoten aluminium, onderkant van de behuizing van roestvast staal.
- Handige druk hendel.
- 750W = 1pk luchtgekoelde krachtige motor.
- Laagspannings-knoppen: STOP, START (24 V).
- 2 veiligheidssystemen: groentesnijder schakelt uit na optillen van de hendel handvat en als de deksel van de snijkamer wordt opgetild.
- De groentesnijder start automatisch als de hendel aangedruwd wordt.
- Messen gemakkelijk en snel te vervangen.
- Wordt geleverd met 5 messen: 2 mm schijfjes (schijf met 3 messen) 4 mm schijfjes (schijf met 3 messen) 3 mm rasp 4,5 mm rasp 7 mm rasp Uitwerpschijf.
- 4 rubberen antislip voeten.
- Snelheid: 300 toeren.
- Productiviteit: 100 – 350 kg/u
- Gewicht: 25 kg.

code	V	W	mm	€
231852	230	750	500x250x(H)470	1075,00



280423

JULIENNE MES

- Voor groentesnijder 231807 & 231852.



280621

SCHAAFMES

- Voor groentesnijder 231807 & 231852.



918500

UITWERPSCHIJF VOOR GROENTESNIJDERS

- Vervang uw kapotte of verloren uitwerpschijf en verleng de levensduur van uw groentesnijder.
- Werkt met HENDI groentesnijders 231807 & 231852.



280690

REK VOOR 18 GROENTESNIJDER MESSEN

code	dikte (mm)	€
280423	3	82,50

code	€
280621	44,95

code	mm	€
918500	ø220	15,00

code	mm	€
280690	400x250x(H)190	19,50



Bekijk de video

PRESTATIE

tijdelijk naar
220 kg/h

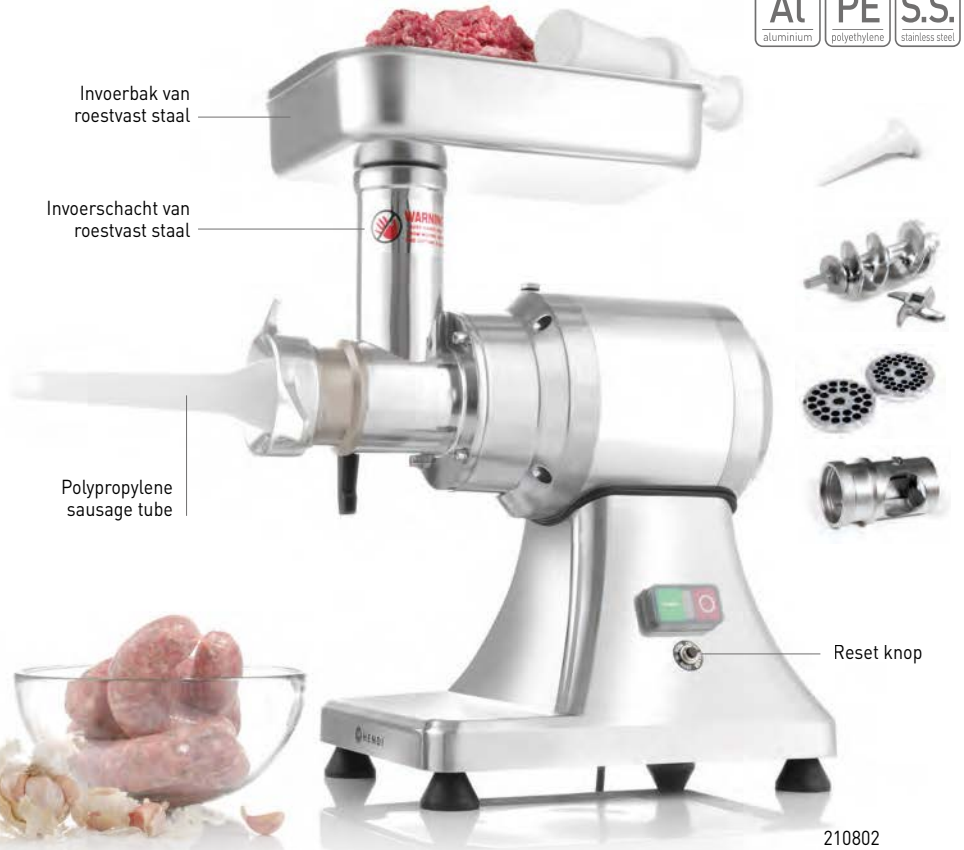

210802

GEHAKTMOLEN KITCHEN LINE 12

- Roestvast stalen invoer bak, doorvoerschacht van speciale aluminium legering.
- Mes en wormschroef van roestvast staal, trechter van gietijzer.
- Inclusief stamper en twee ø70 mm geperforeerde platen met ø6 en 8 mm perforaties.
- Eenvoudige demontage en reiniging.
- Motor beveiligd tegen oververhitting.
- Anti-slip voetjes.
- Doorvoer 100 kg/u.
- Niet voor continu gebruik.

code	V	W	mm	€
210802	230	550	432x261x(H)484	589,50

GEHAKTMOLEN KITCHEN LINE 22

- Roestvast stalen invoer bak, doorvoerschacht van speciale aluminium legering.
- Mes en wormschroef van roestvast staal, trechter van gietijzer.
- Inclusief stamper en twee ø82 mm geperforeerde platen met ø6 en 8 mm perforaties.
- Eenvoudige demontage en reiniging.
- Motor beveiligd tegen oververhitting.
- Anti-slip voetjes.
- Doorvoer 200-220 kg/u.
- Niet voor continu gebruik.

code	V	W	mm	€
210819	230	750	427x261x(H)486	679,50



282267

**GEPERFOREERDE PLAAT**

- ø70 mm.

code	-	mm	€
282229	210802	ø8	17,95
282250	210802	ø3	17,95
282243	210802	ø4.5	17,95
282236	210802	ø6	17,95
282267	210802	ø2	17,95



282014

**GEPERFOREERDE PLAAT**

- ø82 mm.

code	-	mm	€
282014	210819	ø8	25,00
282021	210819	ø6	25,00
282038	210819	ø4.5	25,00
282045	210819	ø3	25,00
282052	210819	ø2	39,50



933367

WORMSCHROEF

code	-	€
933367	210819	60,00
931257	210802	65,00



282359

GEHAKTMOLENMES

code	-	€
282359	210802	7,95
282076	210819	12,50

GEHAKTMOLEN 198

- Ideaal voor kleine hoeveelheden en worsten maken, niet voor professioneel gebruik.
- Aluminium behuizing.
- Gietijzeren invoerbak met vleeshouder en stofdeksel.
- Stamper van plastic.
- Aluminium wormschroef en roestvast stalen mes.
- Inclusief 2 platen $\varnothing 65,8$ mm: 4 mm en 7 mm perforaties.
- 3 vultrechters voor worsten: $\varnothing 12$, 15 en 20 mm.
- Filet.
- Americain accessoire.
- Aan/uit/achteruit schakelaar.
- Niet voor continu gebruik.
- Gewicht 5,2 kg.

code	V	W	mm	€
210864	230	400	275x190x(H)347	159,50



Drie worstenvul tubes inbegrepen

Wormschroef van aluminium, mes van roestvast staal



Vleesschaal met stofkap

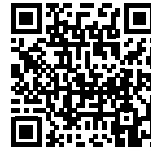

Bekijk de video



Aluminium behuizing

210864



Inclusief vleesvermalser voor rund en varken



Bekijk de video

ELEKTRISCHE VLEESVERMALSER

- Ideaal voor restaurants, slagerijen en catering bedrijven.
- Maximale vlees stuk grootte: 160 mm breed x 30 mm dik.
- Roestvast stalen behuizing.
- Rollers voor rund en varken inbegrepen.
- Vermalser mes snelheid 75 TPM.
- Motor wordt gekoeld met een ingebouwde ventilator.
- 4 rubberen voeten.

code	V	W	mm	€
975305	230	350	465x220x(H)430	775,00



975305



975329



975312



976180

ROLLERS VOOR GEVOGELTE

- Voor gebruik met HENDI Elektrische vleesvermalser 975305.
- Roestvast stalen behuizing.
- 2 rollers van polypropyleen.
- Roller lengte 180 mm.

code	mm	€
975329	235x130x(H)120	179,50

ROLLERS VOOR SHOARMA

- Voor gebruik met HENDI Elektrische vleesvermalser 975305.
- Roestvast stalen behuizing en messen.
- 2 sets messen snijden 4 mm brede stroken.
- Roller lengte 165 mm.

code	mm	€
975312	235x130x(H)120	525,00

ROLLERS VOOR RUND EN VARKEN

- Voor gebruik met HENDI Elektrische vleesvermalser 975305.
- Roestvast stalen behuizing en messen.
- Maximale afmetingen van het vlees 160 mm breed en 30 mm dik.

code	mm	€
976180	235x130x(H)120	232,50

WORSTENVUL MACHINES



CAPACITY UP TO

10 L



Bekijk de video

Duurzaam tandwielsysteem
- gemaakt van gehard staal

Onderdelen die in
contact komen met
voedsel kunnen
eenvoudig worden
verwijderd, waardoor het
vullen en reinigen wordt
vergemakkelijkt

282151

282151

Gemaakt van roestvast staal

WORSTENVUL MACHINE PROFI LINE

- Behuizing van gelakt staal, cilinder en duwer van roestvast staal.
- Voorzien van een eenvoudig te gebruiken vul systeem met 2 snelheden.
- Duwer eenvoudig te verwijderen voor vullen en reiniging.
- Met lagers en aandrijving van gehard staal, zeer druk bestendig.
- Inclusief set van 4 roestvast stalen trechters, diameters: 16/22/32/38 mm.

code	liter	mm	€
282571	3	304x304x(H)525	189,50
282588	5	304x304x(H)640	235,00
282090	7	300x340x(H)830	279,50
282151	10	415x315x(H)690	312,50

Inclusief set
van 4 roestvast
stalen trechters





282113



HAMBURGERPERS

- Maakt ø130 mm hamburgers.
- Delen die in aanraking komen met voedsel zijn van roestvast staal.
- Bodemplaat gemaakt van geanodiseerd aluminium.
- Handige hefboom voor het verwijderen van bereide hamburgers uit de perskom.
- Houder voor scheidscel.

code	mm	€
282113	330x250x(H)300	212,50

HAMBURGER SCHEIDERS

- Gemaakt van transparant cellulose.
- Bestand tegen hoge temperaturen en biologisch afbreekbaar.
- ø130 mm
- Verpakt per ±1400 stuks.

code	verpakt per	mm	€
282120	1255	ø130	47,50



513026

HAMBURGERPERS

- Maakt ø115 mm hamburgers.
- Gemaakt van aluminium legering met anti-aanbaklaag.
- Handgreep van polypropyleen.

code	mm	€
513026	ø120x(H)80	8,95



513033



TORTILLAPERS

- Maak max. ø200 mm tortilla's.
- Gemaakt van aluminium legering met rode poedercoating aan de buitenzijde.

code	mm	€
513033	685x250x(H)200	19,95



SNIJMACHINES PROFI LINE

- Bestemd voor professioneel commercieel gebruik.
- Behuizing van gecoat aluminium voorzien van non-slip voetjes.
- Schuingeplaatst gehard roestvaststalen mes met groot koppel.
- Luchtgekoelde motor is voorzien van beveiliging tegen oververhitting.
- Motor heeft een extra hoog vermogen voor het snijden van harde vleeswaren.
- Voorzien van mes beschermer en slijpinrichting.
- Slede met veiligheidsschild en verticaal te vergrendelen restenhouder.
- Snel en eenvoudig te demonteren voor reiniging.

- Voldoet aan alle veiligheidseisen voor commercieel gebruik door o.a.:
 - Met het mes in de 0-stand blijft het snijvlak achter de mesbeschermer
 - Beveiligd tegen inschakelen als de slijpinrichting niet gemonteerd is, beveiliging ook actief als de beschermplaat van het mes verwijderd wordt
 - Slede kan enkel vergrendeld en verwijderd worden als het mes in de 0-stand staat
- Niet geschikt voor het snijden van kaas, alleen mogelijk met apart verkrijgbaar mes met antikleefcoating.



Bekijk de video



210031



210048

SNIJMACHINE PROFI LINE 195

- Mes diameter: 195 mm.
- Traploos instelbare snijdikte tot en met 12 mm.
- Maximale snij diameter: 120 mm.

code	V	W	mm	€
210031	230	200	400x400x(H)330	389,50

SNIJMACHINE PROFI LINE 220

- Mes diameter: 220 mm.
- Traploos instelbare snijdikte tot en met 15 mm.
- Maximale snij diameter: 150 mm.

code	V	W	mm	€
210048	230	280	440x420x(H)350	432,50



210000



210017

SNIJMACHINE PROFI LINE 250

- Mes diameter: 250 mm.
- Traploos instelbare snijdikte tot en met 15 mm.
- Maximale snij diameter: 180 mm.

code	V	W	mm	€
210000	230	320	485x420x(H)395	498,50

SNIJMACHINE PROFI LINE 300

- Mes diameter: 300 mm.
- Traploos instelbare snijdikte tot en met 15 mm.
- Maximale snij diameter: 200 mm.

code	V	W	mm	€
210017	230	420	600x480x(H)450	825,00



Snijdikte eenvoudig instelbaar



Ingebouwd slijpparaat



Zware producthouder



970294

SNIJMACHINE PROFI LINE 220 RODE UITVOERING

- Mes diameter: 220 mm.
- Traploos instelbare snijdikte tot en met 15 mm.
- Maximale snij diameter: 150 mm.
- Afgewerkt met een speciale rode coating.

code	V	W	mm	€
970294	230	280	440x420x(H)350	447,50



210086

SNIJMACHINE PROFI LINE 250 RODE UITVOERING

- Mes diameter: 250 mm.
- Traploos instelbare snijdikte tot en met 15 mm.
- Maximale snij diameter: 180 mm.

code	V	W	mm	€
210086	230	320	485x420x(H)395	512,50



975732



SNIJMACHINE MES MET ANTIKLEEFCOATING

- Voor het snijden van kaas.

code	-	mm	€
975800	210031	ø195	89,50
975732	210048	ø220	99,75
975749	210000	ø250	132,50
975756	210017	ø300	162,50



901915

VERVANGINGSMES VOOR ELEKTRISCHE SNIJMACHINES

- Vervang je mes om de levensduur van je elektrische snijmachine te verlengen.
- Voor gebruik met HENDI Snijmachines Profi Line 210215, 210017, 210086.

code	mm	€
901915	ø250	149,50
901922	ø300	195,00

NEW



AARDAPPELSCHILMACHINES KITCHEN LINE**NEW**

- Bedoeld voor professioneel gebruik, ideaal voor grootkeukens, instellingskeukens of elke keuken die elke dag grote hoeveelheden aardappelen of andere knolgroenten moet schillen.
- Schilt de aardappelen door middel van een schuurschijf en schuurpads aan de binnenkant van de trommel.
- Trommel, schijf en schuurpads gemaakt van hoogwaardig roestvrij staal, wat resulteert in een zeer duurzame, efficiënte en gemakkelijk te reinigen machine.
- Schuurschijf is uitgerust met agitatoren gemaakt van aluminiumlegering.
- Deksel is gemaakt van duurzaam polycarbonaat; hierdoor kun je het schilproces in de gaten houden.

- Dankzij de krachtige motor duurt het schillen slechts 2 tot 3 minuten.
- Bedieningspaneel voorzien van 8 minuten timer en controlelampjes.
- Zeer veilig in gebruik, een microscharakelaar stopt de machine wanneer het deksel wordt geopend.
- Voorzien van water- en afvoeraansluitingen, voor het spoelen van aardappelen tijdens het schillen.
- Met een effectieve schilopvangbak, bestaande uit 2 containers waarvan één geperforeerd, voorkomt verstopping van de riolering.
- Poten zijn voorzien van kunststof voetjes voor stabiliteit, twee poten zijn voorzien van montageplaten voor verankering aan de vloer.
- Waterbestendigheidsklasse: IP23.



229217



229200

AARDAPPELSCHILMACHINE KITCHEN LINE 10 KG

- Volume van 22 liter.
- Capaciteit van 10 kg aardappelen per lading.
- Kan 140 tot 200 kg per uur schillen.
- Gewicht: 39,6 kg.

code	V	W	mm	€
229217	230	750	622x540x(H)857	1495,00

AARDAPPELSCHILMACHINE KITCHEN LINE 5 KG

- Capaciteit van 5 kg aardappelen per lading, kan 70 tot 100 kg per uur schillen.
- Gewicht: 39,2 kg.

code	V	W	mm	€
229200	230	550	622x540x(H)802	1395,00



PLANEETMIXERS



- Aluminium behuizing (222829) of gietijzeren behuizing op vier voeten (222836, 222843).
- Robuuste kom gemaakt van AISI201 roestvrij staal.
- Geleverd met 3 accessoires gemaakt van roestvast staal AISI430: een garde, een platte klopper en een deeghaak
- Kan mengen op 3 snelheden.
- Duurzame wormaandrijving van verchroomd staal en bronzen tandwielen.
- Uitgerust met een hendel om de kom op zijn plek te hijsen.
- Eenvoudig te gebruiken digitaal bedieningspaneel (222829) of analogoog bedieningspaneel (222836, 222843).
- Bescherming tegen activering van de mixer met de kap omhoog of de kom in de verkeerde positie.
- Resetbare oververhittingsbeveiliging.
- Timer die kan worden ingesteld tot 60 minuten (222829).

MAX CAPACITEIT

5 kg



222829



222836



222843



code	222829	222836	222843
liters	7 l	10 l	20 l
mee/deeggladig	0,8 kg/2 kg	2,5 kg/4 kg	5 kg/8 kg
dimensies	240x420x(H)425 mm	380x470x(H)730 mm	490x580x(H)780 mm
controle	digitaal	mechanical	mechanical
snelheid	128/252/545 tpm	148/244/480 tpm	197/317/462 tpm
vermogen/spanning	650 W/230 V	600 W/230 V	1100 W/230 V
€	769,50	945,00	1275,00





design by
Robert Bronwasser



6 VOORAF INGESTELDE SNELHEDEN

Verhoog uw efficiëntie.
JE HOEFT GEEN PROFESSIONAL
TE ZIJN OM HERHAALBARE
RESULTATEN TE KRIJGEN

ERGONOMISCHE EN LICHTGEWICHT BODY

Geprofileerde handgreep voor
een STEVIGE en STERKE grip.
Juiste bedieningshoek.
COMFORTABELE BEDIENING + NATUURLIJKE
POSITIE VAN DE WIJSVINGER OP DE SCHAKELAAR

STIL

Stille aandrijving voor
gebruik in OPEN KEUKENS.
Populair bij CHEFS



STAAFMIXER - DESIGN BY BRONWASSER

- Ontworpen voor koks door Robert Bronwasser.
- ABS plastic behuizing en een roestvast stalen schacht.
- Roestvast stalen kruisvormig mes met titanium coating.
- Krachtige 250W motor, 6 snelheden met LCD display.
- Maximum snelheid 13500 tpm.
- Geschikt voor het verwerken van 1 tot 4 liter.

code	V	W	mm	€
222157	230	250	ø71x(H)444	98,50

VOOR HET
BLENDEN
VAN 1 TOT
4 LITER



HD ONTWERP

Verhoogde breuk-
en krasbestendigheid
dankzij ABS TERPOLYMER

INDRUKWEKKEND SNELHEIDSBEREIK

van 6.600 tot 13.500 tpm.
VERKORTING VAN
DE VOORBEREIDINGSTIJD

222157

MESJES MET TITANIUM COATING

3 keer duurzamer en bestand
tegen bot worden.
TITANISCHE DUURZAAMHEID

MEER MOGELIJKHEDEN

Blenderschacht is 20 cm,
zodat u met grote hoeveelheden
kunt werken



STICK BLENDER KITCHEN LINE

- Voor professioneel gebruik zoals de bereiding van soepen, sauzen, vullingen, purees, ijsmengsels, etc.
- Variabele snelheid: 4.000-16.000 tpm.
- Geventileerde krachtige motor in een mat zwarte behuizing van polyamide.
- Met 2,5 m lang snoer met gearde stekker.



STAAFMIXER MOTORBLOK - VARIABELE SNELHEID 350W

code	V	W	mm	€
221884	230	350	ø100x416	122,50

STAAFMIXER MOTORBLOK - VARIABELE SNELHEID 500W

code	V	W	mm	€
221891	230	500	ø100x416	139,50



MIXERSTAAF VOOR STAAFMIXER

- Roestvast stalen schacht en mes.
- Past op staafmixers Kitchen Line 221884, 221891.
- Inclusief mesverwijderingsset.

code	mm	€
222225	(L)250	79,50
222232	(L)300	89,50
222249	(L)400	98,50
222256	(L)500	109,95



GARDE OPZETSTUK VOOR STAAFMIXER 221884 & 221891

- Bestaat uit twee roestvast stalen gardes.
- Veilig en eenvoudig te monteren aan de motor.

code	mm	€
222263	(L)250	98,50

STAAFMIXER KITCHEN LINE 160 MET REGELBARE SNELHEID

- Voor professioneel gebruik in o.a. restaurants en hotelkeukens, voor het bereiden van ijs, soep, puree, saus, mayonaise, tomatenpuree, pesto etc.
- Geventileerde motor.
- Behuizing met ergonomische greep van duurzaam plastic.
- Roestvast stalen schacht en mes: lengte 160 mm, ø25 mm Snelheid: Ong.
- 4,000 - 20,000 tpm.
- Gewicht met schacht: ca. 1,6 kg.

code	V	W	mm	€
222140	230	220	ø75x(H)464	139,50



222164



185 mm

GARDE OPZETSTUK VOOR STAAFMIXER 222140

- Bestaat uit twee roestvast stalen gardes.
- Veilig en eenvoudig te monteren aan de motor.

code	mm	€
222164	(L)185	92,50



STAAFMIXERS PROFI LINE

- Professionele uitvoering.
- Behuizing van met glasvezel versterkt Polyamide (PA66).
- Roestvast stalen staaf en mes.
- Eenvoudig te reinigen.

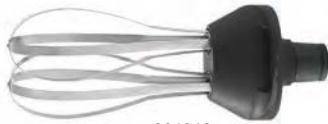

224342

**GARDE VOOR STAAFMIXER PROFI LINE 300, 400 & 500**

- Bestaat uit twee gardes.
- Eenvoudige en veilige montage.

code	mm	€
224342	ø120x(H)330	189,50

Uitgerust met een digitaal display



224335



224397



224328

STAAFMIXER 250 - MET VASTE SNELHEID

- Staaf lengte: 250 mm.
- Capaciteit tot 20 liter.
- Gewicht: 1,45 kg.
- Snelheid: 15.000 T/min.

STAAFMIXER PROFI LINE 300 - MET REGELBARE SNELHEID

- Elektronisch instelbare snelheid (9 standen).
- Staaf lengte: 300 mm.
- Capaciteit tot 50 liter.
- Gewicht: 3,45 kg.
- Variabele snelheid: 2000 - 9000 T/min.
- Maximale snelheid: 13.000 T/min.

STAAFMIXER PROFI LINE 400 MET REGELBARE SNELHEID

- Roestvast stalen staaf en mes.
- Eenvoudig te reinigen.
- Elektrisch bedieningspaneel (9 snelheden).
- Aslengte: 400 mm
- Geschikt voor gerechten tot 80 liter
- Gewicht: 4,1 kg
- Variabele snelheid: 2000 - 9000
- RPM Maximale snelheid: 15.000 RPM

code	V	W	mm	€
224328	230	250	ø75x(H)285	279,50

code	V	W	mm	€
224335	230	300	ø100x(H)350	457,50

code	V	W	mm	€
224397	230	400	ø100x(H)350	525,00



224359

224052

STAAFMIXER PROFI LINE 500 - MET REGELBARE SNELHEID

- Elektronisch bedieningspaneel (9 snelheden).
- Staaflengte: 500 mm.
- Capaciteit tot 100 liter.
- Gewicht: 4,1 kg.
- Variabele snelheid: 2000 - 9000 T/min.
- Maximale snelheid: 15.000 T/min.

code	V	W	mm	€
224359	230	400	ø100x(H)350	537,50



STAAFMIXER PROFI LINE 500 SET

- Elektronisch bedieningspaneel (9 snelheden).
- Schachtlengte: 500 mm.
- Geschikt voor hoeveelheden tot 120 liter.
- Gewicht: 4,25 kg.
- Variabele snelheid: 2000 - 9000 RPM.
- Maximale snelheid: 15.000 TPM.

code	V	W	mm	€
224052	230	500	ø100x(H)350	655,00



224380

224342

934029

OPBERGREK MET MUURBEVESTIGING

code	mm	€
934029	365x130x(H)70	42,50





HENDI – BE INSPIRED!

Tools for Chefs





STAAFMIXER PROFI LINE 400 - MET REGELBARE SNELHEID. SET MET OPBERGREK.

- Professionele uitvoering.
- Behuizing van met glasvezel versterkt Polyamide (PA66).
- Roestvast stalen staaf en mes.
- Eenvoudig te reinigen.
- Met garde opzetstuk en opbergrek met muurbevestiging.
- Elektronisch bedieningspaneel.
- Snelheid in 9 stappen instelbaar tussen 2000 en 9000 tpm.
- Capaciteit tot 80 liter.
- Schacht lengte: 400 mm.
- Gewicht: 4,75 kg.

code	V	W	mm	€
224380	230	400	ø100x(H)350	687,50



224380



STAAFMIXER VARIABELE SNELHEID MET GARDE EN MUURREK.

- Voor professioneel gebruik zoals de bereiding van soepen, sauzen, vullingen, purees, ijsmengsels, etc.
- Variabele snelheid: 4.000-16.000 tpm.
- 400 mm lange staaf met roestvast stalen messen.
- De 250 mm lange garde bestaat uit twee roestvast stalen gardes.
- Kan tot 60 liter mixen en tot 50 liter kloppen.
- Inclusief roestvast stalen wandrek.
- Geventileerde krachtige motor in een mat zwarte behuizing van polyamide.
- Met 2,5 m lang snoer met geaarde stekker.

code	V	W	mm	€
222393	230	350	ø100x416	325,00



222393



STAAFMIXER 250VV - MET REGELBARE SNELHEID

- Professionele versie.
- Behuizing gemaakt van versterkt nylon.
- Roestvast stalen as en mes.
- Garde opzetstuk meegeleverd (290 mm).
- Eenvoudig verwisselbaar koppeling accessoire.
- Makkelijk schoon te maken.
- Ergonomische handgreep.
- Schacht lengte: 250 mm.
- Geschikt tot 20 liter.
- Snelheidsregelknop, snelheid: 2500 - 15000 RPM Gewicht 1,9 kg.

code	V	W	mm	€
224373	230	250	ø75x(H)555	412,50



224373



Veilige bescherming

- Bescherming tegen oververhitting
- Intrekbaar mes
- Niet-geleidend vergrendelhendel
- Antislip stabiliserende voeten
- Overbelasting zekering
- Verlichte schakelaar
- Zichtbare HOT-markering

Automatisch openen

Het deksel is uitgerust met een veer en opent na het ontsluiten. Verhoogt de efficiëntie.

Robuust ontwerp

Het frame is gemaakt van zuurbestendig staal met een dikte van meer dan 2 mm. Stevig en robuust ontwerp.

Niet-klevend afdichtingsplaat

Voorkomt dat alle soorten film aan het oppervlak blijven plakken. Snelle afdichting, duurt 1-3 seconden (afhankelijk van de dikte van de film).

Drukdemper

Voorkomt dat de verpakking breekt. Elimineert microlekken en lekkages.

Krachtig verwarmingselement

Krachtig verwarmingselement verkort de verwarmingstijd, het duurt slechts 8-10 minuten (afhankelijk van de ingestelde temperatuur). Uniforme temperatuur over het gehele afdichtingsoppervlak. Thermische isolatie vermindert warmteverlies.

Film snijden

Met een automatisch intrekbaar mes met 133 scherpe tanden. Geweldig voor allerlei soorten films, zelfs dikke films. De film wordt net achter de afgesloten container in een speciale strip gesneden op basis van AIR-CUT-technologie.

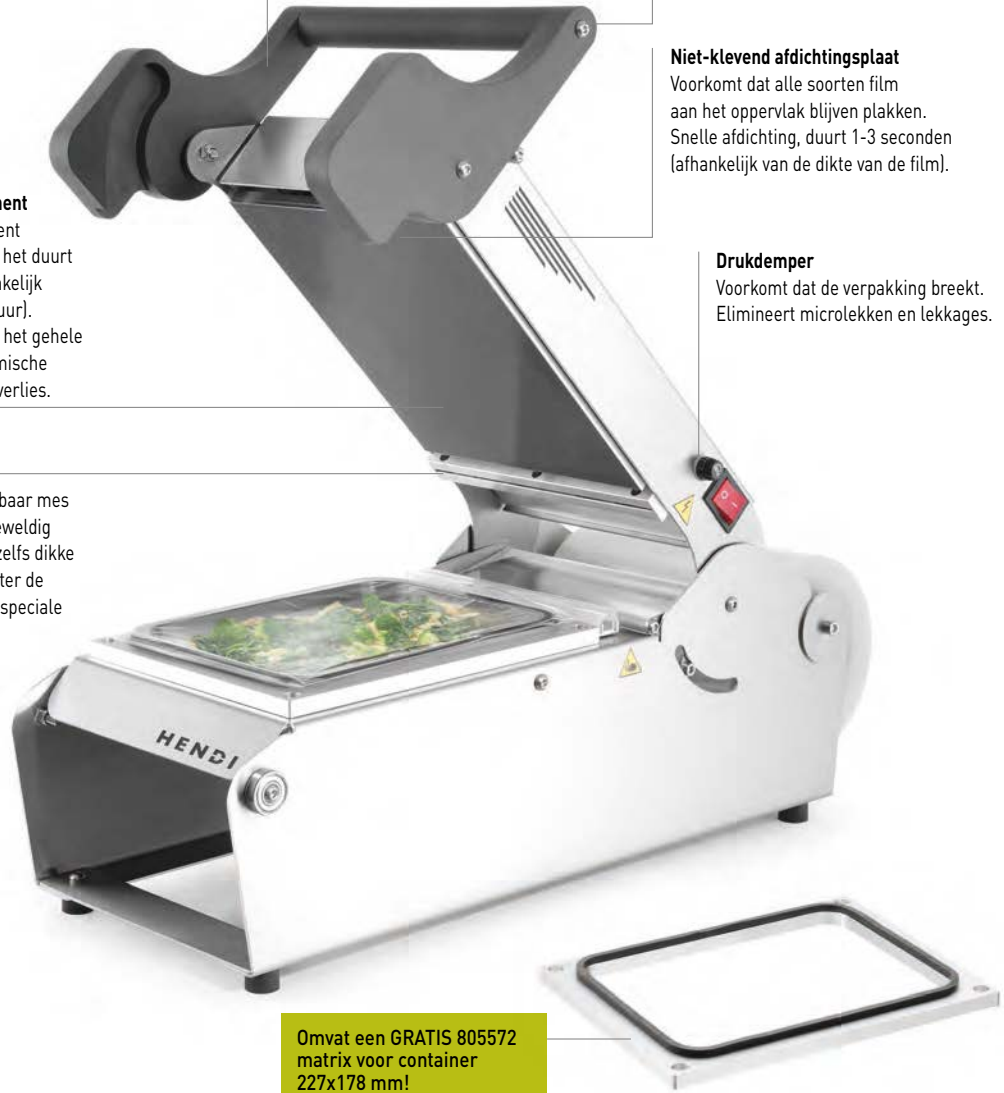

Omvat een GRATIS 805572 matrix voor container 227x178 mm!

Onderhoud/veilige zone

Framebasis geïsoleerd van hoge temperatuur en elektrische spanning. Hoogwaardige materialen en naadloos ontwerp voor snelle reiniging van het onderste deel van het apparaat, zonder het apparaat uit te hoeven schakelen.

Warmtepunt temperatuurregelaar

Temperatuurregelaar met een bereik van 50-210°C. Voor nauwkeurige aanpassing van de hechtsterkte voor een breed scala aan verpakkings- en afdichtingsfolies.

Filmaanvoer met rollers en spanner

Veelzijdig apparaat voor verschillende afdichtingsfilmbreedtes - max. 187 mm. Past JUMBO-rollen met een diameter tot 170 mm. De spanner zorgt voor een gelijkmatige positionering van de film, voorkomt afwikkelen en overmatig film gebruik.



HANDMATIGE TRAYSEALER

- Bedoeld voor het verpakken van voedsel en andere producten in kunststof trays voor eenmalig gebruik, geschikt voor warme en koude gerechten.
- Kan worden gebruikt voor het sealen van allerlei soorten trays, de tray-matrijs kan worden verwisseld voor verschillende maten matrijzen.
- Geschikt voor trays met afmetingen tot 235x190x(H)155 mm en bekertjes met een maximale hoogte van (H)170 mm.
- Geleverd met een matrijs van aluminiumlegering voor trays van 227x178 mm (805572), zonder scheiding.
- Andere maten apart verkrijgbaar.
- Duurzame roestvast stalen constructie.
- Ergonomische handgreep is gemaakt van schadebestendig kunststof.
- De sealplaat is voorzien van een veermechanisme, waardoor het eenvoudiger is om deze na het sealen te openen.
- De sealtemperatuur kan worden ingesteld van 50° tot 210°C.
- Doordat het apparaat is uitgerust met krachtige verwarmingselementen, bedraagt de opwarmtijd slechts 8-10 minuten en de sealtijd slechts 1-3 seconden.
- De sealplaat is voorzien van een antiaanbaklaag, dit voorkomt dat de folie na het sealen blijft plakken.
- De sealplaat fungeert als drukdemper.
- Bij het vergrendelen van de sealplaat wordt de druk gelijkmatig over de rand van de container verdeeld, wat breuken en microscheuren voorkomt en lekken vermindert.
- Een ingebouwd uitschuifbaar mes snijdt de folie direct achter de gesealde container.
- De foliedispenser is universeel voor rollen tot 187 mm breed en geschikt voor rollen met een max. diameter van 170 mm.
- Voorzien van een foliespanner, die zorgt voor strak gesealde folie zonder krullen en vouwen.
- Zeer veilig dankzij het gebruik van een overbelastingszekering, oververhittingsbeveiliging en verlichte schakelaar.



- De antislipvoetjes zijn zeer stabiel en beschermen het tafelblad tegen krassen.
- Voorzien van afneembaar netsnoer van 1,5 m met geaarde stekker.
- Nettogewicht: 10 kg.

code	V	W	mm	€
976722	230	700	247x637x(H)258	875,00

TRAYSEALER MATRIX 976722

- Gemaakt van gepolijst aluminium.
- Zwarte siliconen afdichting.

vorm	code	type	€
	805572	container 227x178 mm	119,50
	805589	2x container 178x113 mm	119,50
	805596	Twee-delige container 227x178 mm	119,50
	805619	soepcontainer ø165 mm	119,50
	805626	Driedelige container 227x178 mm	119,50

vorm	code	type	€
	805633	2x soepcontainer ø115 mm	119,50
	805640	Tweedelige colt container colt 227x178 mm	119,50
	805657	2 containers (1x 178x113 mm, 1x ø115 mm)	119,50
	805664	container 187x137 mm	119,50

SEALER FILM PET/CPP PEEL 12/40.4

- Bestemd voor het verpakken van PET 12 / CPP 40 voedseltrays.
- PEEL-laag die het scheuren van de verzegelde film vergemakelijkt.
- Afmetingen folie: dikte: 52 µm, breedte: 18,5 cm, lengte: 250 m.
- Roldiameter: ø15 cm.
- Gewicht folierol: ca. 2,9 kilo.

code	€
970720	39,95



970720





VACUÛMKAMER VERPAKKINGSMACHINE KITCHEN LINE

- Behuizing en vacuümkamer van hoogwaardig roestvast staal.
- Transparant.
- ABS deksel om het proces te controleren.
- Voor professioneel gebruik.
- Vacuüm en seal tijd instelbaar.
- Digitaal display.
- Pomp capaciteit: 77 L/min.
- Kamer afmetingen: 350x300x(H)140 mm.
- Gewicht: 22,3 kg.



975398

VACUÛMKAMER VERPAKKINGSMACHINE PROFI LINE

- Ontworpen voor het verpakken van voedsel en diverse voorwerpen.
- Behuizing en vacuümkamer gemaakt van hoogwaardig 304 roestvast staal.
- Verhoogd deksel (en in model 975251 een verdieping in de vacuümkamer) vergemakkelijken het verpakken van grote porties.
- Hoogwaardig duurzaam transparent deksel staat visuele controle van het verpakking proces toe.
- V-vormige pakking garandeert goede afsluiting.
- Digitaal scherm.
- Gebruikersvriendelijk.
- Automatische werking.
- Instelbare sealtijd.
- Luchtdruk meter.
- Pomp capaciteit: 133 L/min., 975275: 333 L/min.



975268

code	975398	975268	975275
afmetingen	359x429x(H)345 mm	370x480x(H)435 mm	425x560x(H)460 mm
kamer afmetingen	350x300x(H)110 mm	320x370x(H)185 mm	370x450x(H)220 mm
lengte sealstrip	295 mm	300 mm	350 mm
pomp capaciteit	77 l/min	133 l/min	333 l/min
vermogen/spanning	630 W/230 V	370 W/230 V	750 W/230 V
gewicht	24,4 kg	38 kg	62 kg
€	975,00	1195,00	1395,00



201435



Bekijk de video

VACUÛMKAMER VERPAKKINGSMACHINE PROFI LINE

- Instelbare vacuüm, seal, inlaat en koeltijden, automatische en handmatige bediening.
- Geschikt voor het vacuüm verpakken van vloeistof en nat voedsel.
- Voorzien van digitaal display en analoge vacuüm meter.
- Hoogwaardige oliepompe biedt hoge druk (1009 mbar) en trekt snel vacuüm.
- Behuizing en vacuüm kamer van roestvast staal.
- Een grote uitsparing in de kamer en de koepel op het transparante deksel maken het mogelijk om grote porties te verpakken.

code	201435	201442
afmetingen	359x425x(H)356 mm	505x567x(H)465 mm
kamer afmetingen	300x350x(H)110 mm	425x457x(H)100 mm
lengte sealstrip	300 mm	410 mm
pomp capaciteit	8 m ³ /h - 133,3 l/min	20 m ³ /h - 333,3 l/min
vermogen/spanning	950 W/230 V	1000 W/230 V
gewicht	27 kg	58,8 kg
€	1095,00	1895,00





970362

VACUÛM VERPAKKINGSMACHINE PROFI LINE

- Roestvast stalen behuizing.
- Professionele pomp en vacuÛmmeter.
- Handmatige of automatische bediening.
- Digitaal display.
- Instelbare sealtijd.
- Sealstrip voorzien van teflon laag.
- Pomp capaciteit: 20 L/min.
- Alleen voor gebruik met zakken met reliëf.

code	seal strip (mm)	V	W	mm	€
970362	350	230	250	370x280x(H)170	525,00



975374

VACUÛM VERPAKKINGSMACHINE KITCHEN LINE

- 420 mm lange sealstrip, 5 mm breed.
- Geschikt voor zakken op rol in combinatie met rolhouder 970638.
- Digitale weergave van vacuÛm en seal cyclus.
- VacuÛm kan worden gezogen in continu- of pulse-stand.
- Snelknoppen voor vacuÛm zuigen en sealen op de handgreep.
- Automatische uitschakeling na 10 minuten rust - energiebesparend.
- Hoog vermogen sealstrip vermindert sealtijd tot 2-3 s.
- Dubbele pomp met hoge capaciteit: 16L/min.
- Behuizing van roestvast staal.
- Stevige handgreep.
- Alleen geschikt voor vacuÛmzakken met profiel, tot 406 mm breedte.
- Gewicht: 5 kg.

code	V	W	mm	€
975374	230	550	490x260x(H)145	319,50



970638

HOUDER VOOR VACUÛMZAKKEN OP ROL VOOR 975374 VACUÛM VERPAKKINGSMACHINE KITCHEN LINE

- Kan worden bevestigd aan 975374 vacuÛm verpakkingmachine Kitchen Line of als losse toevoeging gebruikt worden bij andere vacuÛm verpakkingapparaten.
- Voorzien van een verwijderbaar mes om precies de juiste lengte zak af te snijden.
- Interne afmetingen: 412x101x(H)101 mm.
- Voor zakken op rollen tot \varnothing 100x400 mm.
- Behuizing van ABS.
- Transparant polycarbonaat deksel.

code	mm	€
970638	487x122x(H)107	22,95

VACUUMVERPAKKINGZAKKEN



VACUÛMKOOKZAKKEN

- Speciaal voor gebruik in combinatie met het sous vide systeem.
- 2-laags zakken.
- Binnenlaag van Polyethyleen is geschikt voor contact met voedsel en is 60 µm.
- Buitenlaag van Polyamide (Nylon) is 15 µm.
- Totale dikte 75 µm.
- De gebruikte materialen fungeren als een UV-filter.
- De zakken kunnen worden gebruikt bij temperaturen van -20° tot 110°C.
- Geschikt voor vacuümkamerverpakkingsmachines.

code	verpakt per	mm	€
970676	100	200x150	7,15
970652	100	250x150	8,75
970683	100	300x200	12,65
970669	100	350x250	19,25
970690	100	400x300	24,50
971314	50	450x350	15,75
971321	50	400x400	17,25
971338	50	500x380	18,85

VACUÛMVERPAKKINGSZAKKEN - 100 ST.

- 2-laags zakken.
- Binnenlaag van Polyethyleen is geschikt voor contact met voedsel.
- Buitenlaag van Polyamide (Nylon).
- Totale dikte 65 µm.
- Geschikt voor kamervacuümverpakkingsmachines.
- Niet geschikt voor sous vide koken.

code	mm	€
970607	200x140	4,95
970386	230x160	7,95
970614	300x200	10,75
970393	350x250	14,50
970621	400x300	18,95



VACUÛMVERPAKKINGSZAKKEN MET RELIËF OP ROL - 2 ST.

- 2-laags, binnenlaag 60 µm, gemaakt van contact met levensmiddelen goedgekeurd Polyethyleen, buitenlaag 15 µm gemaakt van Polyamide (nylon).
- Totale dikte is 75 µm.
- De gebruikte materialen fungeren als een UV-filter.
- Reliëf verbetert de luchtstroom uit de zak tijdens het vacuümverpakkingsproces.
- De zakken kunnen worden gebruikt bij temperaturen van -20° tot 100°C.
- Geschikt voor kamer- en externe vacuümverpakkingsmachines.

code	verpakt per	mm	€
971062	2	6000x200	8,95
971079	2	6000x280	12,25

VACUÛMVERPAKKINGSZAKKEN MET RELIËF

- 2-laags, binnenlaag 60 µm contact met levensmiddelen goedgekeurd Polyethyleen, buitenlaag 15 µm Polyamide (nylon).
- Totale dikte is 75 µm.
- De gebruikte materialen fungeren als een UV-filter.
- Het reliëf verbetert de luchtstroom uit de zak tijdens het vacuümverpakkingsproces.
- Zakken kunnen worden gebruikt bij temperaturen van -20° tot 100°C.
- Geschikt voor kamer- en externe vacuümverpakkingsmachines.

code	verpakt per	mm	€
971017	100	150x250	11,50
971024	100	200x300	17,50
971048	100	150x400	17,50
971055	100	250x350	26,50
971031	100	300x400	33,95
971000	50	400x500	29,75

GASFORNUIS KITCHEN LINE 4 PITS OF 6 PITS

- Branders: 2 x 3,5 kW + 2 x 6 kW of 3 x 3,5 kW + 3 x 6 kW
- Geschikt voor potten en pannen: Ø120-300 mm.
- Gietijzeren pannendrager 335x300 mm, één voor elke brander.
- Thermokoppel.
- Bovenkant van het fornuis: AISI 304.
- Behuizing: AISI 430.
- Verstelbare stalen poten.

HETELUCHTOVEN GN 1/1:

- Elektrisch 3 kW / 230 V.
- Roestvast stalen ruimte: 640x370x (H) 350 mm.
- 4 set geleiders voor GN 1/1.
- Afstand tussen rails: 75 mm.
- 1 GN 1/1-rooster meegeleverd.
- Thermostaat.

gietijzeren pannendrager
335x300 mm, één voor
elke brander

voor ø120-300 mm potten

bovenkant van
het fornuis: AISI 304,
behuizing: AISI 430

heteluchtoven GN 1/1

verstelbare stalen poten
100-165 mm



839997

PANDRAGER VERKLEINER

- Voor het plaatsen van kleine pannen op grote pandragers.

code	mm	€
839997	255x255x(H)25	4,75

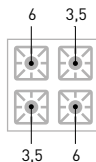

code 227381

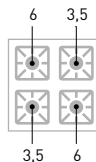

code 225882

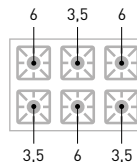

code 226094

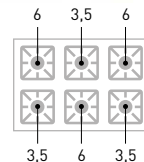

code 225899

code	227381	225882	226094	225899
dimensies	800x700x(H)310 mm	800x700x(H)900 mm	1200x700x(H)900 mm	1200x700x(H)900 mm
oven afmetingen	-	640x370x(H)350 mm	-	640x370x(H)350 mm
brander vermogen	2x 3,5 kW + 2x 6 kW	2x 3,5 kW + 2x 6 kW	3x3,5 kW + 3x6 kW	3x3,5 kW + 3x6 kW
soort oven	-	convectie, elektrisch	-	convectie, elektrisch
oven vermogen	-	3 kW	-	3 kW
totale kracht	19 kW [HS]	19 kW [HS]	28,5 kW [HS]	28,5 kW [HS]
spanning	-	230 V	-	230 V
gewicht	35 kg	82 kg	95 kg	105 kg
€	1375,00	2495,00	2295,00	2995,00



S.S.
stainless steel



225806

GASFORNUIS - 5 PITS, MET OMBOUW

- Geschikt voor aardgas.
- 3 branders van 3.0 kW.
- 1 spaarbrander van 1.8 kW.
- 1 wokbrander van 3.5 kW.
- Met elektronische ontsteking en thermokoppels.
- Gietijzeren pandragers in drie delen.
- Gewicht: 45 kg.

code	kW[HS]	mm	€
225806	14.3	900x600x(H)850	1425,00



225707

GASFORNUIS - 5 PITS MET ELEKTRISCHE OVEN

- Geschikt voor aardgas.
- Ombouwset voor propaangas wordt bijgeleverd.
- 3 branders van 3.0 kW.
- 1 spaarbrander van 1.8 kW.
- 1 wokbrander van 3.5 kW.
- Piëzo-electrische ontsteking en thermokoppels.
- Gietijzeren pandragers in drie delen.
- Heteluchtoven 1/1 GN met een vermogen van 2.7 kW voorzien van twee ventilatoren, thermostaatknop tot 275°C en tijd klok.
- Inclusief 2 rooster.
- Extra bovenelement van 2.5 kW voor grillfunctie.
- Roestvast stalen ovenruimte en binnenzijde deur.
- Gewicht: 78 kg.

code	V	W	kW[HS]	mm	€
225707	230	2900	14.3	900x655x(H)900	1995,00

NEW



237687

18/8
stainless steel



INDUCTIEFORNUIS MET 4 KOOKPLATEN

- Ideaal voor de professionele keuken die veel kracht nodig hebben.
- Gemaakt van duurzaam roestvast staal met extra versterkt frame.
- Uitgerust met twee inductiekookplaten van 5000W en twee inductiekookplaten van 3500W.
- Elke kookplaat heeft een eigen grote bedieningsknop die elk in 11 vermogensinstellingen kan worden ingesteld.
- Met 2 afzonderlijke kookplaten gemaakt van 5 mm dik gehard glas dat 320x560 mm meet.
- De maximale gespreide belasting van de kookplaten is 100 kg.
- Geschikt voor pannen met een bodemdiameter van 160 tot 260 mm.
- De voeten zijn in hoogte verstelbaar (±30mm), zodat het toestel waterpas kan worden geplaatst.
- Frame uitgerust met een grote opbergruimte voor potten, pannen of andere accessoires.
- Geleverd zonder stekker, een elektricien is nodig om dit apparaat op het elektriciteitsnet aan te sluiten.

code	V	W	mm	€
237687	400	17000	800x700x(H)870	2595,00

NEW



237670

18/8
stainless steel



INDUCTIE HOKKER HOOG VERMOGEN

- Ideaal voor gebruik met een wok of extra grote pannen.
- Gemaakt van duurzaam roestvast staal met extra versterkt frame.
- De grote bedieningsknop kan worden ingesteld op 11 vermogensinstellingen.
- Het kookoppervlak is gemaakt van 5 mm dik gehard glas van 340 x 340 mm en kan tot 40 kg dragen.
- Geschikt voor pannen met een bodemdiameter van 160 tot 300 mm.
- De voeten zijn in hoogte verstelbaar (±30mm), zodat de hokker waterpas kan worden geplaatst.
- Geleverd zonder stekker, een elektricien is nodig om dit apparaat op het elektriciteitsnet aan te sluiten.

code	V	W	mm	€
237670	400	5000	400x400x(H)380	695,00



**NEW
MODEL**

NEW



147801



147276



147108



HOKKER KITCHEN LINE

- Model Kitchen Line - voor propaan/butaangas.
- Volledig roestvast stalen frame.
- Uitgerust met thermokoppel en elektronische ontsteking.
- Voorzien van geëmailleerde pandrager.
- Wordt compleet geleverd met gaslang en drukregelaar.

code	kW[HS]	mm	€
147801	6	440x400x(H)390	312,50

HOKKER KITCHEN LINE XL

- XL model, werkt op propaan/butaangas.
- Ombouwset inbegrepen om het geschikt te maken voor aardgas.
- Voorzien van een extra grote geëmailleerde pandrager.
- Volledig roestvast stalen frame.
- Uitgerust met thermokoppel en elektronische ontsteking.
- Wordt compleet geleverd met gaslang en drukregelaar.

code	kW[HS]	mm	€
147276	10.8	580x650x(H)400	398,50

HOKKER PROFI LINE

- Voor propaan- en butaangas.
- Extra robuust roestvast stalen frame voor het dragen van zware lasten.
- Uitgerust met thermokoppel en elektronische ontsteking.
- Voorzien van geëmailleerde pandrager.
- Wordt compleet geleverd met gaslang en drukregelaar.
- Uit te breiden met onderstel (147306), wokring (147207) en wokpan (626504).

code	kW[HS]	mm	€
147108	6.7	425x425x(H)400	575,00

626504



147207



147306

WOK

- Met grepen, plaatstaal 1,5 mm dik.
- Speciaal geschikt voor roestvast stalen wokhouder 149546 i.c.m. Green Fire barbecues en i.c.m. roestvast stalen ring 147207 en hokker 147108.



code	mm	€
626504	ø700x(H)235	112,50

RING VOOR HOKKER

- Extra voorziening voor gebruik met wok 626504.



code	mm	€
147207	ø360x(H)80	69,95

ONDERSTEL HOKKER

- Enkel voor Hokker Big Flame: 147108.



code	mm	€
147306	425x425x(H)400	179,50



273869

273876

273845



Infrarood
warmtelamp
919200 included



273883

273890

273852

WARMTELAMP VERSTELBAAR CONISCH

- Dankzij het verstelbare snoer is deze warmtelamp zeer flexibel, de lengte van het snoer is variabel tussen 70 en 150 cm.
- De afgegeven hitte is te regelen door de lengte van het snoer te veranderen.
- Aan de bovenkant van de kap is een aan/uit knop geplaatst.
- De inbegrepen hitte lamp is onsplinterbaar waardoor deze geschikt is voor het warm houden van voedsel.



code	kleur	V	W	mm	€
273869	Zilver	230	250	ø275x(H)250	76,50
273876	Koper	230	250	ø275x(H)250	76,50
273845	Zwart	230	250	ø275x(H)250	76,50

WARMTELAMP VERSTELBAAR CILINDRISCH

- Dankzij het verstelbare snoer is deze warmtelamp zeer flexibel, de lengte van het snoer is variabel tussen 70 en 150 cm.
- De afgegeven hitte is te regelen door de lengte van het snoer te veranderen.
- Aan de bovenkant van de kap is een aan/uit knop geplaatst.
- De inbegrepen hitte lamp is onsplinterbaar waardoor deze geschikt is voor het warm houden van voedsel.



code	kleur	V	W	mm	€
273883	Zilver	230	250	ø175x(H)250	67,50
273890	Koper	230	250	ø175x(H)250	67,50
273852	Zwart	230	250	ø175x(H)250	67,50

INFRAROOD WARMTELAMP

- Infrarood vervangingslamp voor warmtelampen.
- Perfect voor gebruik in de keuken, straalt warm rood licht uit.
- Versplintering bestendig, met normale fitting [E27].

code	V	W	mm	€
919217	230	250	ø125x(H)170	13,95



919217



919200

INFRAROOD WARMTELAMP

- Infrarood vervangingslamp voor warmtelampen.
- Ideaal voor front of house gebruik, straalt helder wit licht uit.
- Versplintering bestendig, met normale fitting [E27].

code	V	W	mm	€
919200	230	250	ø125x(H)170	13,95



273906

Infrarood
warmtelamp
919200 included

273913



INFRAROOD WARMHOUDBRUG

- Ideaal voor het warmhouden van gerechten tussen bereiding en serveren.
- In hoogte verstelbaar tussen 590 en 790 mm.
- Versplintering bestendige lampen inbegrepen.

code	kleur	V	W	mm	€
273906	Zilver	230	500	453x360x(H)790	137,50
273913	Zwart	230	500	453x360x(H)790	145,00



INDUCTIEKOOKPLATEN KITCHEN LINE



- Zeer strakke vormgeving die niet misstaat tijdens live cooking.
- Zeer platte behuizing met zwart gecoat roestvaststalen frame.
- Oppervlak van keramisch glas met digitaal display erin verwerkt.

APPARATUUR



 min Ø120 mm
 max Ø230 mm
 2000 W
 230 V

239391



 min Ø140 mm
 max Ø280 mm
 3500 W
 230 V

239421

INDUCTIEKOOKPLAAT 2000W KITCHEN LINE

- Aanraakgevoelige bediening, vermogen of temperatuur instelbaar in 11 stappen.
- Temperatuur bereik: 35-240°C.
- Geschikt voor pannen met een bodemmaat van minimaal ø120 mm tot ø220 mm.
- Met timer functie van 0-180 minuten.
- Uitgerust met elektronische oververhittingsbescherming.
- Toegestane maximale belasting van de kookplaat: 15 kg.

INDUCTIEKOOKPLAAT 3500W KITCHEN LINE

- Aanraakgevoelige bediening, vermogen of temperatuur instelbaar in 10 stappen.
- Temperatuur bereik: 35-240°C.
- Geschikt voor pannen met een bodemmaat van ø140 mm tot ø280 mm.
- Met timer functie van 0-180 minuten.
- Uitgerust met elektronische oververhittingsbescherming.
- Toegestane maximale belasting van de kookplaat: 20 kg.

code	V	W	mm	€
239391	230	2000	293x373x(H)56	98,50

code	V	W	mm	€
239421	230	3500	337x417x(H)85	225,00



Stevig frame van roestvast staal

Hoogwaardige ventilatie

Aanraakgevoelige bediening



 min Ø120 mm 3500 W
 max Ø230 mm 230 V

239414



Geschikt voor een pan of
 een GN container tot GN 1/2

800 W
 230 V

239384

DUBBELE INDUCTIEKOOKPLAAT KITCHEN LINE

- Aanraakgevoelige bediening, vermogen of temperatuur instelbaar in 9 stappen
- Met boost modus welke tijdelijk een deel van het vermogen van de rechter kookzone naar de linker omleidt
- Linker kookzone geeft 1800W, of 2000W bij gebruik boost functie
- Rechter kookzone geeft 1700W
- Temperatuur bereik: 35-240°C
- Geschikt voor pannen met een bodemmaat van Ø120 mm tot Ø220 mm
- Met timer functie van 0-180 minuten
- Uitgerust met elektronische oververhittingsbescherming
- Toegestane maximale belasting van de kookplaat: 2x15 kg

code	V	W	mm	€
239414	230	3500	608x370x(H)61	207,50

INDUCTIE WARMHOUDPLAAT KITCHEN LINE

- Unieke inductie warmhoudplaat die werkt door middel van een rechthoekige inductiespoel waardoor ook meerdere pannen erop geplaatst kunnen worden.
- Vermogen in 11 stappen regelbaar d.m.v. draaiknop.
- Temperatuur bereik: 40-100°C.
- Uitgerust met elektronische oververhittingsbescherming.
- Toegestane maximale belasting van de kookplaat: 15 kg.



code	V	W	mm	€
239384	230	800	460x315x(H)62	147,50





INDUCTIEKOOKPLAAT MODEL 3500 M

- Vermogen traploos regelbaar d.m.v. draaiknop.
- Roestvast stalen behuizing.
- Toegestane maximale belasting van de kookplaat: 20 kg.
- Geschikt voor pannen met een bodemmaat van minimaal ø120 mm tot ø260 mm.

code	V	W	mm	€
239780	230	3500	327x425x(H)100	225,00

INDUCTIEKOOKPLAAT MODEL 3500 D

- Digitale instelling van vermogen, temperatuur en timer via aanraak-gevoelige toetsen.
- Volledig roestvast stalen behuizing en hoogwaardig glaskeramik.
- Met eenvoudig te reinigen vetfilter en dubbele ventilator.
- Geschikt voor pannen met een bodemmaat van minimaal ø140 mm tot ø280 mm.
- In hoogte verstelbare voeten.
- Toegestane maximale belasting van de kookplaat: 20 kg.

code	V	W	mm	€
239711	230	3500	340x440x(H)120	259,50



INDUCTIEKOOKPLAAT MODEL 3500 D XL

- Digitale instelling van vermogen, temperatuur en timer via aanraak-gevoelige toetsen
- Volledig roestvast stalen behuizing en hoogwaardig glaskeramik
- Met eenvoudig te reinigen vetfilter en dubbele ventilator
- Geschikt voor pannen met een bodemmaat van minimaal ø160 mm tot ø300 mm
- In hoogte verstelbare voeten
- Toegestane maximale belasting van de kookplaat: 20 kg

code	V	W	mm	€
239698	230	3500	390x387x(H)120	312,50

INDUCTIEWOK MODEL 3500

- Ideaal voor het bereiden van voedzame maaltijden.
- Volledig roestvast stalen behuizing.
- Met eenvoudig te reinigen vetfilter.
- Digitale instelling van vermogen.
- Instelling reageert direct op hoog laag.
- Uitsluitend geschikt voor gebruik met wokpan 239773.
- Toegestane maximale belasting van de kookplaat: 20 kg.

code	-	V	W	mm	€
239766	Inductieplaat	230	3500	340x450x(H)120	312,50
239681	Set met pan	230	3500	340x450	412,45



 min ø140 mm
 max ø280 mm

5000 W
 400 V

239322



 min ø140 mm
 max ø280 mm

5000 i 3500 W
 400 V

239346

INDUCTIEKOOKPLAAT MODEL 5000 D

- Digitale instelling van vermogen, temperatuur en timer via aanraakgevoelige toetsen.
- Volledig roestvast stalen behuizing.
- Met eenvoudig te reinigen vet filter en dubbele ventilator.
- Geschikt voor pannen met een bodemmaat van minimaal ø140 mm tot ø280 mm.
- In hoogte verstelbare voeten.
- Werkt op 380V, wordt geleverd zonder stekker, elektriciën vereist voor het aansluiten.
- Toegestane maximale belasting van de kookplaat: 30 kg.

code	V	W	mm	€
239322	400	5000	398x515x(H)168	475,00

INDUCTIEKOOKPLAAT MODEL 7000

- Behuizing van roestvast staal met 2 kookzones.
- De voorste kookzone heeft een maximaal vermogen van 5000W, wanneer deze is ingesteld op 5000W kan de achterste kookzone enkel 2000W leveren.
- Achterste kookzone heeft een maximaal vermogen van 3500W, alleen als de voorste kookzone niet boven 3500W is ingesteld.
- Elektronische bescherming tegen oververhitting.
- Met verstelbare metalen voetjes en een verwijderbaar luchtfilter.
- Werkt op 380V, wordt geleverd zonder stekker, elektriciën vereist voor het aansluiten.
- Geschikt voor pannen met een bodemmaat van minimaal ø140 mm tot ø280 mm.
- Toegestane maximale belasting van de kookplaat: 20+20 kg.

code	V	W	mm	€
239346	400	7000	405x698x(H)145	975,00

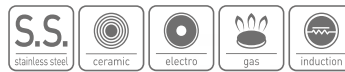

239681



239773

WOK

- 3-ply materiaal.
- Met roestvast stalen steel met softgrip.
- Met roestvast stalen deksel.
- Specifiek voor gebruik met 239766.

code	mm	€
239773	ø360x(H)180	99,95





Bekijk de video



239278

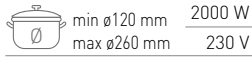

239292

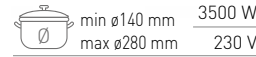

INDUCTIEKOOKPLAAT 2000W KITCHEN LINE

- Aanraakgevoelige bediening, vermogen of temperatuur instelbaar in 11 stappen.
- Temperatuur bereik: 35-240°C.
- Geschikt voor pannen met een bodemmaat van minimaal ø120 mm tot ø220 mm.
- Met timer functie van 0-180 minuten.
- Uitgerust met elektronische oververhittingsbescherming.
- Toegestane maximale belasting van de kookplaat: 15 kg.

code	V	W	mm	€
239278	230	2000	293x373x(H)56	96,50

INDUCTIEKOOKPLAAT 3500W KITCHEN LINE

- Aanraakgevoelige bediening, vermogen of temperatuur instelbaar in 17 stappen.
- Temperatuur bereik: 35-240°C.
- Geschikt voor pannen met een bodemmaat van ø140 mm tot ø280 mm.
- Met timer functie van 0-180 minuten.
- Uitgerust met elektronische oververhittingsbescherming.
- Toegestane maximale belasting van de kookplaat: 20 kg

code	V	W	mm	€
239292	230	3500	337x417x(H)85	217,50



239285

DUBBELE INDUCTIEKOOKPLAAT KITCHEN LINE

- Aanraakgevoelige bediening, vermogen of temperatuur instelbaar in 10 stappen.
- Met boost modus welke tijdelijk een deel van het vermogen van de rechter kookzone naar de linker omleidt.
- Linker kookzone geeft 1800W, of 2000W bij gebruik boost functie.
- Rechter kookzone geeft 1700W, of 1500W bij gebruik boost functie.
- Temperatuur bereik: 35-240°C.
- Geschikt voor pannen met een bodemmaat van minimaal ø120 mm tot ø220 mm.
- Met timer functie van 0-180 minuten.
- Uitgerust met elektronische oververhittingsbescherming.
- Toegestane maximale belasting van de kookplaat: 2x 15 kg

code	V	W	mm	€
239285	230	3500	608x370x(H)61	198,50

Sturdy stainless steel frame



High quality ventilation





239209  min ø120 mm 1800 W
max ø260 mm 230 V



239230  min ø120 mm 2000 W
max ø260 mm 230 V

INDUCTIEKOOKPLAAT MODEL 1800

- ABS behuizing.
- Digitale instelling van vermogen, temperatuur en timer.
- Instelling reageert direct op hoog/laag.
- Toegestane maximale belasting van de kookplaat: 15 kg.
- Geschikt voor pannen met een bodemmaat van minimaal ø120 mm tot ø260 mm.

code	V	W	mm	€
239209	230	1800	315x345x(H)70	75,00

INDUCTIEKOOKPLAAT MODEL 2000

- Zeer platte behuizing (32 mm) met roestvast stalen frame.
- Oppervlak van keramisch glas.
- Aanraakgevoelige bediening.
- Toegestane maximale belasting van de kookplaat: 15 kg.
- Geschikt voor pannen met een bodemmaat van minimaal ø120 mm tot ø260 mm.

code	V	W	mm	€
239230	230	2000	296x370x(H)46	89,95

INDUCTIE WARMHOUDPLAAT 800W

- Zwart kristalglazen oppervlak en kunststof behuizing.
- Vermogensregeling instelbaar in 10 stappen, voorzien van elektronische oververhittingsbeveiliging.
- Bedieningspaneel met LED-display en aanraakbediening, kan verzonken worden gemonteerd.
- Geschikt voor gebruik met bepaalde chafing dishes, controleer of uw chafing dish geschikt is.
- Ook geschikt voor inbouw met de afzonderlijk verkrijgbare ring (239186).

code	V	W	mm	€
239193	230	800	ø245x(H)68	97,50

INBOUWRAAM VOOR INDUCTIEKOOKPLAAT 800W

- Voor het inbouwen van inductiekookplaat 800W (239193) in elk hittebestendig plat oppervlak.
- Inductiekookplaat 800W afzonderlijk verkrijgbaar.

code	mm	€
239186	ø270x(H)17	10,95

INDUCTIE WARMHOUDPLAAT 1000W

- Verwarmingsoppervlak van zwart kristalglas.
- Kunststof behuizing.
- Ideaal voor inbouw in het werkblad.
- 10-traps vermogensregeling voorzien van elektronische oververhittingsbeveiliging.
- Aanraakpaneel en LED-display.
- Maximale belasting van de inductiekookplaat: 15 kg.
- Geschikt voor potten en pannen met een bodemdiameter van ø120-200 mm.

code	V	W	mm	€
239551	230	1000	350x350x(H)	112,50



239193



239186



239551



Twee kwartsverwarmers

Verlichting
onder het schap

Met vochtcontainer.
Perfect voor bladerdeeg snacks.



233962

WARMHOUDVITRINE QUARTZ TWEELAAGS

- Behuizing van roestvast staal, zijkanten van gehard glas, gebogen glazen deuren en achterwand van spiegel.
- Toegang via twee gebogen glazen deuren aan de voorzijde.
- Op de planken passen tot 4x GN 1/2-containers (GN bakken zijn niet inbegrepen).
- Uitgerust met twee kwarts verwarmingselementen en een elektrische verwarmingsplaat aan de onderkant.
- Met mechanische temperatuurregelaar.
- Uitgerust met verlichting aan de bovenkant.
- Temperatuurbereik: 30 tot 90°C

code	V	W	mm	€
233962	230	560	650x467x(H)630	698,50

Met vochtcontainer.
Perfect voor bladerdeeg snacks.

Met vochtcontainer.
Perfect voor bladerdeeg snacks.



233726



233733



OPZET WARMHOUDVITRINE DRIELAAGS

- Voorzien van dubbel glas en gebogen glas aan de voorzijde.
- Toegankelijk door 2 schuifdeuren in de achterzijde.
- Behuizing van roestvast staal.
- Met LED verlichting in het plafond.
- Inclusief 3 verchroomde schappen, in hoogte verstelbaar.
- Thermostaat en scherm.
- Temperatuurbereik: 30 tot 90°C.

code	-	V	W	mm	€
233726	120 Liter	230	1100	678x568x(H)686	698,50
233733	160 Liter	230	1500	857x568x(H)686	798,50



LED
verlichting

schuifdeuren



273982

OPZET WARMHOUDVITRINE ENKELLAAGS

- Gehard glazen zijden en gebogen glazen voorkant.
- Roestvast stalen behuizing.
- Grote glazen deur aan achterzijde, de binnenruimte is volledig bereikbaar.
- Eenvoudig te reinigen.
- Voorzien van uitneembaar kruimelrooster.
- Temperatuur traploos instelbaar tot 85°C.
- Wordt geleverd met GN 1/1 rooster met extra veel spijlen geschikt voor kleinere producten.



code	-	V	W	mm	€
273982	enkel niveau	230	400	554x376x(H)311	372,50



273999

OPZET WARMHOUDVITRINE TWEELAAGS

- Gehard glazen zijden en gebogen glazen front.
- Roestvast stalen behuizing.
- Grote glazen deur aan achterzijde, de binnenruimte is volledig bereikbaar.
- Eenvoudig te reinigen.
- Voorzien van uitneembaar kruimelrooster.
- Temperatuur traploos instelbaar tot 85°C.
- Wordt geleverd met 2 fijnmazige GN 1/1 roosters geschikt voor kleinere producten.



code	-	V	W	mm	€
273999	twee niveaus	230	400	554x376x(H)432	475,00



Met vochtcontainer. Perfect voor bladerdeeg snacks.



OPZET WARMHOUDKAST

- Voorzien van deur aan de achterzijde en gebogen glas aan de voorzijde.
- Lichtbak met ruimte voor promotiebeelden.
- Behuizing van roestvast staal.
- Interne verlichting in het plafond.
- Inclusief 3 verchromde schappen, in hoogte verstelbaar 400x335 mm.
- Waterreservoir voor bevochtiging van de lucht in opzet warmhoudkast.
- Thermostaat en scherm.
- Temperatuurbereik: 30°C tot 90°C.

code	-	V	W	mm	€
233740	97 Liter	230	800	460x448x(H)785	657,50



233740

WARMHOUDPLAAT

- GN 1/1 - aluminium.
- Op geïsoleerde basis.
- Verwarmt zichzelf op 95°C.
- Kan gebruikt worden in combinatie met Thermobox Kitchen Line GN 1/1 en groter (707906, 707968, 707951, 707944).



code	V	W	mm	€
209509	230	190	530x325x(H)30	176,50



209509





7 trays
500 W
230 V



229064

6 trays
600 W
230 V



229033

10 trays
1000 W
230 V



229026

VOEDSELDROGER KITCHEN LINE

- Voor het uitdrogen van fruit, groenten, kruiden, vlees, vis, enz. De automatische ventilator circuleert de warme lucht in de kamer, waardoor een gelijkmatige uitdroging wordt gegarandeerd zonder de roosters gedraaid hoeven te worden.
- De set bevat 7 roestvast stalen roosters van 305x330 mm, elk met een maximale belasting van 500 g.
- Roosters zijn gelijkmatig verdeeld in de kamer op 35 mm afstand, roosters zijn eenvoudig te verwijderen en te reinigen.
- Dubbelwandige polypropyleen behuizing verhoogt de thermische efficiëntie.
- Door de transparante deur kan het droogproces geobserveerd worden.
- Wordt geleverd met een transparant kruimel tray om te voorkomen dat kleinere vruchten vallen tijdens het drogingsproces – het kan ook op de bodem van de droogkamer worden geplaatst om resten op te vangen.
- Digitaal display.
- Temperatuurregeling: 35-70°C. Timer kan tot 24 uur worden ingesteld, met intervallen van 30 minuten.

code	-	V	W	mm	€
229064	7 trays	230	500	345x450x(H)315	179,50

PROFI LINE VOEDSELDROGER

- Roestvast stalen behuizing.
- Voor het drogen van fruit, groenten, kruiden, vlees, vis, enz. Digitaal bedieningspaneel.
- Timer kan maximaal 24 uur worden ingesteld, met intervallen van 30 minuten.
- Temperatuurregeling: 35-75°C, instelbaar in stappen van 5°C.
- De stille ventilator circuleert de warme lucht in de kamer, waardoor een consistente droging wordt gegarandeerd zonder dat de roosters gedraaid hoeven te worden.
- De set bevat 6 roestvast stalen roosters van 305x330 mm.
- Roosters zijn gelijkmatig verdeeld, eenvoudig te verwijderen en te reinigen.
- Door de transparante deur kan het uitdrogingsproces worden geobserveerd.

code	-	V	W	mm	€
229033	6 trays	230	650	340x450x(H)311	249,50



Bekijk de video

VOEDSELDROGER PROFI LINE 10 TRAYS

- Roestvast stalen behuizing.
- Voor het drogen van fruit, groenten, kruiden, vlees, vis, etc.
- Met digitaal controlepaneel.
- Tijd instelbaar tot 24 uur in stappen van 30 minuten.
- Temperatuur instelbaar van 35°C tot en met 75°C in stappen van 5°.
- Extra stille motor zorgt voor een horizontale luchtstroom waardoor trays niet gedraaid hoeven te worden.
- Uitgerust met 10 roestvast stalen roosters van 395x380 mm.
- Roosters zijn gelijkmatig verdeeld en eenvoudig te verwijderen en reinigen.
- Eenvoudig te openen deur met zichtglas om het droogproces te kunnen observeren.

code	-	V	W	mm	€
229026	10 trays	230	1000	417x535x(H)430	359,50



FRITEUSES PROFI LINE

- De Profi Line serie tafelfriteuses wordt vervaardigd van 18/0 roestvast staal.
- Element met uitschakelfunctie bij het verwijderen.
- Oliecontainer met V-vormige bodem voor een optimale koude zone, verhoogt de levensduur van de olie.
- Bovenop de apparaten bevindt zich de overzichtelijke bediening met controlelampjes voor de temperatuur.
- Maximaalthermostaat met reset-functie voorkomt oververhitting.
- Een frituurmand met een extra lange handgreep maakt deze modellen tot een prettig apparaat voor intensief gebruik.
- Alle friteuses zijn inclusief frituurmandje(s) en deksel(s).

NEW

18/0
stainless steel

indoor

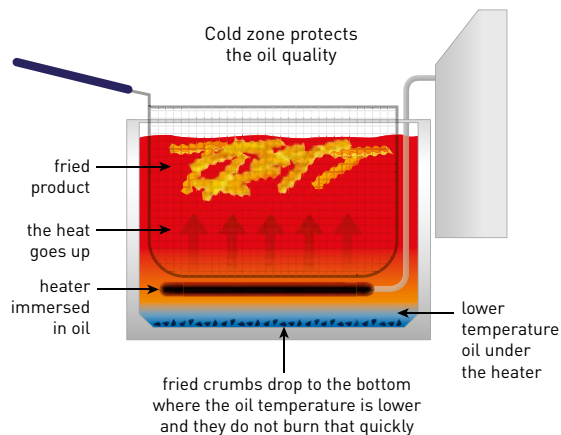

XL
10L

FRITEUSE PROFI LINE MET AFTAPKRAAN - 10L, 400V

- Zeer krachtige 400V friteuse, waardoor het verwarmingselement tot 6600W vermogen kan gebruiken.
- Verkort de tijd om terug op temperatuur te komen nadat bevroren voedsel erin gedaan wordt, wat uiteindelijk resulteert in krokanter voedsel.
- Wordt geleverd zonder stekker, elektriciën vereist voor het aansluiten.

code	liter	V	W	mm	€
209424	10	400	6600	302x687x(H)375	389,50

NEW

FRITUURMAND

code		€
944387	Inductie frituurpannen 215012 215029	35,00
930618	4 liter friteuses 205808 205846	15,00
930632	Friteusemand	16,50
930656	8 liter friteuses 205822 205839	17,25
961247	10 liter friteuse 209424	35,00
933664	8 liter friteuse 215012 215029	30,00





FRITEUSES PROFI LINE DIGITAAL

- De Profi Line serie tafelfriteuses wordt vervaardigd van 18/0 roestvast staal.
- Element met uitschakelfunctie bij het verwijderen.
- Oliecontainer met V-vormige bodem voor een optimale koude zone, verhoogt de levensduur van de olie.
- Overzichtelijk digitaal bedieningspaneel met temperatuur- en timerfunctie.
- Maximaalthermostaat met reset-functie voorkomt oververhitting.
- Een frituurmand met een extra lange handgreep maakt deze modellen tot een prettig apparaat voor intensief gebruik.
- Alle friteuses zijn inclusief frituurmandje(s) en deksel(s).

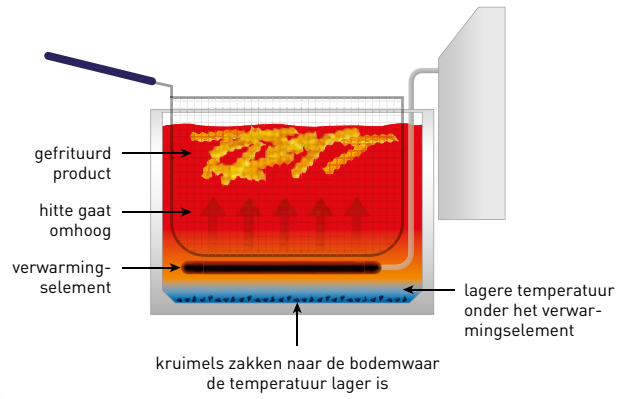

207369

8 l
3500 W
230 V



207376

2x 8 l
2x 3500 W
230 V

FRITEUSE PROFI LINE MET AFTAPKRAAN DIGITAAL - 8 L

- Overzichtelijk digitaal bedieningspaneel met temperatuur- en timerfunctie.

code	liter	V	W	mm	€
207369	8	230	3500	300x515x(H)345	298,50

FRITEUSE PROFI LINE MET AFTAPKRAAN DIGITAAL - 2 X 8 L

- Overzichtelijk digitaal bedieningspaneel met temperatuur- en timerfunctie.

code	liter	V	W	mm	€
207376	16	230	7000	605x515x(H)345	589,50

FRITEUSES PROFI LINE

- De Profi Line serie tafelfriteuses wordt vervaardigd van 18/0 roestvast staal.
- Element met uitschakelfunctie bij het verwijderen.
- Oliecontainer met V-vormige bodem voor een optimale koude zone, verhoogt de levensduur van de olie.
- Bovenop de apparaten bevindt zich de overzichtelijke bediening met controlelampjes voor de temperatuur.
- Maximaalthermostaat met reset-functie voorkomt oververhitting.
- Een frituurmand met een extra lange handgreep maakt deze modellen tot een prettig apparaat voor intensief gebruik.
- Alle friteuses zijn inclusief frituurmandje(s) en deksel(s).

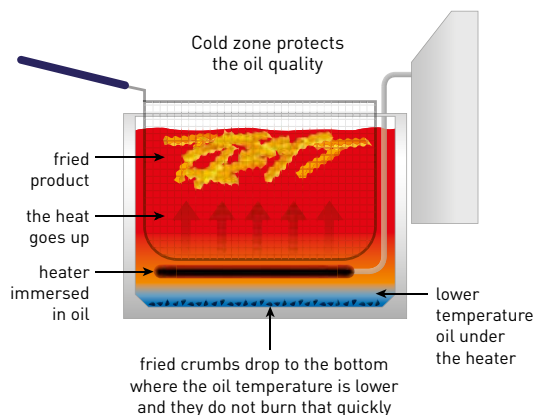

8 l
3500 W
230 V



207208

2x 8 l
2x 3500 W
230 V



207307

FRITEUSE PROFI LINE - 8 L

code	liter	V	W	mm	€
207208	8	230	3500	305x460x(H)350	232,50

FRITEUSE PROFI LINE - 2 X 8 L

code	liter	V	W	mm	€
207307	16	230	7000	605x460x(H)350	459,50

8 l
3500 W
230 V



209202

2x 8 l
2x 3500 W
230 V



209301

FRITEUSE PROFI LINE MET AFTAPKRAAN - 8 L

code	liter	V	W	mm	€
209202	8	230	3500	305x515x(H)350	269,50

FRITEUSE PROFI LINE MET AFTAPKRAAN - 2 X 8 L

code	liter	V	W	mm	€
209301	16	230	3500	605x515x(H)350	489,50





**NEW
MODEL**

APPARATUUR



205808



205839

FRITEUSE KITCHEN LINE

- Behuizing en olietank van roestvast staal.
- Voorzien van een uitneembaar element met uitschakelfunctie bij het verwijderen.
- De vetpan is eveneens uitneembaar wat het reinigen vergemakkelijkt.
- Overzichtelijke bediening met controlelampje voor de temperatuur.
- Temperatuur instelbaar tot 190°C.
- Een maximaalthermostaat zorgt voor de beveiliging tegen oververhitting welke middels de reset knop aan de onderzijde van het elementdeel weer is in te schakelen.
- Een frituurmand met een extra lange handgreep maakt dit model tot een prettig apparaat voor intensief gebruik.
- Koude zone beschermt de oliekwaliteit.
- Inclusief frituurmandje en deksel.

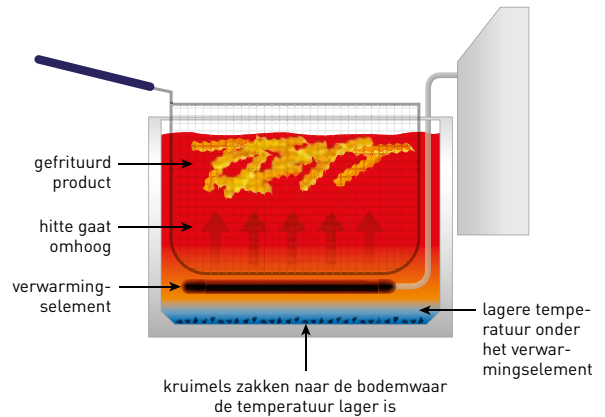

code	liter	V	W	mm	€
205808	4	230	3000	217x380x(H)300	125,00
205846	4+4	230	3000+3000	470x420x(H)330	242,50
205815	6	230	3300	265x430x(H)290	137,50
205853	6+6	230	3300+3300	550x430x(H)290	267,50
205822	8	230	3500	265x430x(H)345	149,50
205839	8+8	230	3500+3500	550x430x(H)345	289,50



205808

205846

205815

205853

205822

205839



215012



215029

INDUCTIE FRITEUSE MET AFTAPKRAAN - 8 L

- Nauwkeurige temperatuurregeling, door inductie technologie blijft het vet precies op de ingestelde temperatuur.
- Met countdown timer.
- Zeer efficiënte hitte-overdracht.
- Behuizing van roestvast staal voor eenvoudige reiniging.
- Beveiligd tegen oververhitting.
- Weergave van ingestelde temperatuur van het vet.
- Geleverd met frituurmand en deksel.

INDUCTIE FRITEUSE MET AFTAPKRAAN - 8 L

code	liter	V	W	mm	€
215012	8	230	3500	290x485x(H)405	398,50

INDUCTIE FRITEUSE MET AFTAPKRAAN - 2 X 8 L

code	liter	V	W	mm	€
215029	16	230	7000	580x485x(H)406	798,50

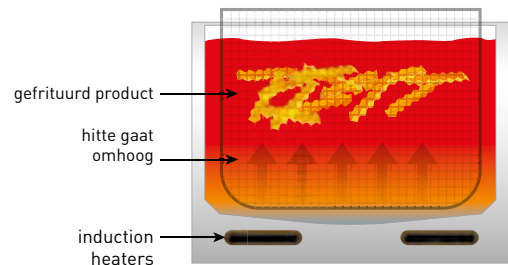

Aftapkraan
vergemakelijkt het legen



Met filter voor
de inductiemotor



Handige rand om de
mand aan te hangen





Opvouwbaar donutrek



205914



Dankzij de "koude zone" worden onder de resten onder het element verzameld, waardoor de kwaliteit van de olie langer goed blijft

Afvoer kraan

DONUT FRITEUSE 12 L

- Ideaal voor het frituren van donuts, beignets, oliebollen en ander gefrituurd deeggebak.
- Volledig gemaakt van roestvast staal, wordt geleverd met twee bakroosters (354x383 mm) met een koelhandgreep, een verwarmingsrooster en een deksel dat ook als lekbak kan dienen.
- Eenvoudig in gebruik en schoon, geschikt voor intensief gebruik en grote hoeveelheden.
- Uitgerust met een grote gelaste olietank (400x400x(H)160 mm) met een max. capaciteit van 12 liter.
- Tank uitgerust met aftapkraan en min/max oliepeilmarkeringen, heeft een 'koude zone' om de gebruikstijd van olie te verbeteren.
- Verwisselbaar verwarmingselement met uitschakelfunctie bij verwijderen en bescherming tegen oververhitting.
- De temperatuur kan worden ingesteld van 50 ° tot 190 ° C.
- Verwarmingsindicatielampje om aan te geven of het verwarmingselement werkt.
- Met rubberen antislipvoetjes.

code	liter	V	W	mm	€
205914	12	230	3500	630x860x(H)360	495,00



**NEW
MODEL**

BAKPLATEN PROFI LINE

- Roestvaststalen behuizing.
- De hard verchromde bakplaat (9mm) vergemakelijkt het schoonmaken.
- Met afneembare vetopvangbak en hoge spatranden.
- Temperatuur traploos instelbaar tot 300°C.
- Maximaalbeveiliging.
- Geschikt voor continu gebruik.
- Aan-/uitschakelaar met indicatielampje.
- Antislip pootjes.

18/0
stainless steel



203125

BAKPLAAT PROFI LINE

- Grill oppervlak 330x270 mm, geheel glad.

code	-	V	W	mm	€
203125	glad	230	2000	300x420x(H)225	275,00



203156

BAKPLAAT PROFI LINE

- Grill oppervlak 518x328 mm, links 259 mm glad en rechts 259 mm geribd.

code	-	V	W	mm	€
203156	1/2 glad, 1/2 geribd	230	2400	550x380x(H)240	389,50



203170

BAKPLAAT PROFI LINE

- Grill oppervlak 518x328 mm, geheel geribd.

code	-	V	W	mm	€
203170	geheel geribd	230	2400	550x420x(H)240	439,50



203149

BAKPLAAT PROFI LINE

- Grill oppervlak 518x328 mm, geheel glad.

code	-	V	W	mm	€
203149	glad	230	2400	550x420x(H)240	369,50



203163

BAKPLAAT PROFI LINE

- 2 onafhankelijke verhittingszones, 2 verwarmingsindicatielampen.
- Grill oppervlak 688x410 mm, links 462 mm glad en rechts 226 mm geribd.

code	-	V	W	mm	€
203163	2/3 glad, 1/3 geribd	230	3500	720x530x(H)250	545,00



855713



PLAATMES

code	lemmet lengte (mm)	mm	€
855713	124	102x265	6,95



855119



PLAATMES

- Met houten handvat.

code	lemmet lengte (mm)	mm	€
855119	118	100x251	4,85



CONTACT GRILLEN



- Perfect voor het grillen en verwarmen van brood, stukken vlees, worstjes, groenten, enz.
- Geëmailleerde gietijzeren bakplaten, eenvoudig te reinigen en onderhouden.
- Behuizing gemaakt van 18/10 roestvast staal garandeert duurzaamheid.
- Krachtige verwarmingselementen verwarmen de grillplaten snel.
- De temperatuur kan continu worden ingesteld met behulp van de thermostaat, van 0 °C tot 300 °C.
- Ventilatie openingen beschermen de grill tegen oververhitting.

- Onderste grill voorzien van achter- en zijranden en een uitneembare lekbak, voor eenvoudiger schoonmaken.
- Til het bovenste rooster op met de hittebestendige handgreep en vergrendel het in elke positie dankzij het veermechanisme.
- Uitgerust met netstroomschakelaar met geïntegreerd indicatorlicht, voorverwarmingsslamp en 1,7 m stroomkabel met geaarde stekker.
- Rubberen voetjes verminderen onbedoelde bewegingen tijdens het gebruik.
- De set bevat een reinigingsborstel voor de grill.

Handige handgreep

Verwarmingsoppervlak gemaakt van gietijzer met keramische coating



Bekijk de video



Vet en lekbak

Thermostaat met soepele temperatuurregeling

CONTACTGRILL - ENKEL

- Grilloppervlak 220x230 mm.
- Geheel geribd.

code	V	W	mm	€
263501	230	1800	310x370x(H)210	197,50

CONTACTGRILL - ENKEL

- Grilloppervlak 220x230 mm.
- 1/2 geribd en 1/2 glad.

code	V	W	mm	€
263600	230	1800	310x370x(H)210	197,50

1800 W
230 V



263501



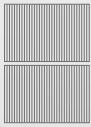

CONTACTGRILL „PANINI“

- Grilloppervlak 340x230 mm.
- Geheel geribd.

code	V	W	mm	€
263655	230	2200	430x370x(H)210	232,50

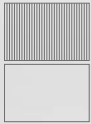

CONTACTGRILL PANINI

- Grilloppervlak 340x230 mm.
- 1/2 geribd en 1/2 glad.

code	V	W	mm	€
263662	230	2200	430x370x(H)210	232,50

2200 W
230 V



263655

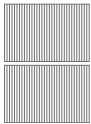

XL
→ | 545 mm | ←

NEW

3000 W
230 V



263624

CONTACTGRILL PANINI XL

code	V	W	mm	€
263624	230	2700	548x415x(H)210	389,50

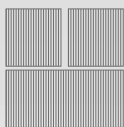

CONTACTGRILL - DUBBELE VERSIE GEHEEL GERIBD

- Thermostaten individueel traploos instelbaar.
- Grilloppervlak onderplaat 475x230 mm.
- Geheel geribd.

code	V	W	mm	€
263709	230	3600	570x370x(H)210	332,50

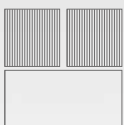

CONTACTGRILL - DUBBELE VERSIE

- Thermostaten individueel traploos instelbaar.
- Grilloppervlak onderplaat 475x230 mm.
- 1/2 geribd en 1/2 glad.

code	V	W	mm	€
263808	230	3600	570x370x(H)210	332,50

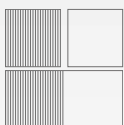

CONTACTGRILL - DUBBELE VERSIE

- Thermostaten individueel traploos instelbaar.
- Grilloppervlak onderplaat 475x230 mm.
- 1/2 glad, 1/2 geribd.

code	V	W	mm	€
263907	230	3600	570x370x(H)210	332,50

3600 W
230 V

263709





Bekijk de video

WAFELMAKER ROND

- Maak gemakkelijk en snel heerlijke Belgische wafels, ideaal voor een zelfbedieningswafelstation.
- U kunt maximaal 20 wafels per uur maken.
- Het ronde wafelijzer is gemaakt van gegoten aluminium en voorzien van een duurzame Teflon® antiaanbaklaag.
- De wafels zijn ø190 mm en tot 23 mm dik.
- De temperatuur is traploos in te stellen tussen de 50 °C en 220 °C.
- De timer kan worden ingesteld tot 15 minuten.



212172

code	V	W	mm	€
212172	230	1000	250x380x(H)590	167,50

APPARATUUR



212165

WAFELIJZER LOLLYPOP

- Perfect voor alle soorten horecagelegenheden die deze leuke wafels op een stokje aan hun aanbod willen toevoegen.
- Het is mogelijk om 4 lolly-wafels tegelijk te bakken, elk 255 mm lang (zonder stokje) en in de vorm van een langwerpige kegel.
- Er zijn groeven uit het wafelijzer gesneden zodat u de stok erin kunt steken en toch het wafelijzer kunt sluiten.
- Het dikke wafelijzer is gemaakt van gegoten aluminium en voorzien van een duurzame Teflon® antiaanbaklaag.
- Open het wafelijzer gemakkelijk met de grote, koel blijvende handgreep.
- De behuizing is gemaakt van 18/0 roestvast staal, wat een lange levensduur en eenvoudige reiniging garandeert.
- Ventilatiesleuven in de behuizing beschermen de bedieningselementen tegen oververhitting.
- De temperatuur is traploos instelbaar van 50 °C tot 220 °C.
- Timer kan worden ingesteld tot 15 minuten.
- Nettogewicht: 10,5 kg

code	V	W	mm	€
212165	230	1750	310x395x(H)230	232,50



212189

WAFELIJZER CORN DOG

- Perfect voor alle soorten horecagelegenheden die deze leuke wafels op een stokje aan hun aanbod willen toevoegen.
- Het is mogelijk om 6 lolly-wafels of corndogs tegelijk te bakken.
- Er zijn groeven uit het wafelijzer gesneden zodat u de stok erin kunt steken en toch het wafelijzer kunt sluiten.
- Het dikke wafelijzer is gemaakt van gegoten aluminium en voorzien van een duurzame Teflon® antiaanbaklaag.
- Open het wafelijzer gemakkelijk met de grote, koel blijvende handgreep.
- De behuizing is gemaakt van 18/0 roestvast staal, wat een lange levensduur en eenvoudige reiniging garandeert.
- Ventilatiesleuven in de behuizing beschermen de bedieningselementen tegen oververhitting.
- De temperatuur is traploos instelbaar van 50 °C tot 220 °C.
- Timer kan worden ingesteld tot 15 minuten.
- Nettogewicht: 10 kg

code	V	W	mm	€
212189	230	1550	390x335x(H)230	232,50



212103

212127

212134

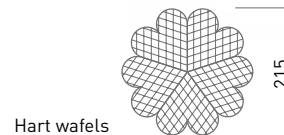
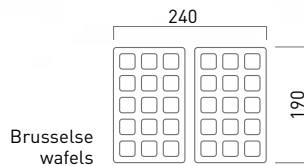
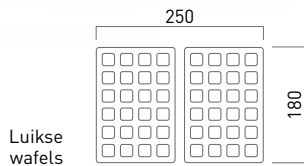

WAFELMAKER ,LUIKS'

- Luikse wafels, twee 4x6 rechthoekige patronen.
- Gietijzeren bakplaten met anti-aanbaklaag
- Thermostatische temperatuurregeling.
- Geïsoleerde handgreep.
- Inclusief wafelvork.

WAFELMAKER ,BRUSSELS'

- Brusselsse wafels, twee 3x5 rechthoekige patronen.
- Gietijzeren bakplaten met anti-aanbaklaag
- Thermostatische temperatuurregeling.
- Inclusief wafelvork.
- Geïsoleerde handgreep.

WAFELMAKER ,HART'

- Bloem wafels, vijf aaneengesloten hartvormige patronen.
- Gietijzeren bakplaten met anti-aanbaklaag
- Thermostatische temperatuurregeling.
- Inclusief wafelvork.
- Geïsoleerde handgreep.

code	V	W	mm	€
212103	230	1500	320x437x(H)251	279,50

code	V	W	mm	€
212127	230	2200	320x437x(H)277	279,50

code	V	W	mm	€
212134	230	2200	320x437x(H)251	279,50



212028



CRÊPE BAKPLAAT

- Speciaal ontworpen voor het bakken van crêpes.
- Bakplaat van ø400 mm gemaakt van gietijzer met keramische coating.
- Zeer gelijkmatige hitteverdeling.
- Inclusief houten spreider.
- Behuizing van roestvast staal.
- Thermostaat traploos instelbaar van 50 tot 250°C.
- Met thermische beveiliging en EGO thermostaat.

code	V	W	mm	€
212028	230	3000	470x509x(H)161	239,50

Brede
reflectieschermen



Voorzien van
4 branders
13 kW

Verwijderbare
opvangbak

226001

KEBABGRILL GAS PROFI LINE

- Geschikt voor aardgas, inclusief ombouwset voor propaan.
- Voorzien van thermokoppel.
- Verstelbare afstand tot branders.
- Gezamenlijk vermogen branders 12 kW.
- Inclusief reflectieschermen.
- Grill hoogte: 900 mm.
- Geschikt voor maximaal 80 kg vlees.
- Gewicht 30 kg.

code	kW[HS]	mm	€
226001	12	470x550x(H)1150	1175,00

18/0
stainless steel**ELEKTRISCH KEBABMES**

- Voor het snijden van döner kebab, shoarma, gyros, etc.
- 2 roestvast stalen \varnothing 100 mm messen, 1 glad en 1 gekarteld.
- Het blad draait met 2600 tpm.
- Eenvoudig instelbare snijdikte van 0 mm tot 8 mm.
- Mes beschermer gemaakt van roestvast staal bevordert veiligheid tijdens het snijden.
- Greep en behuizing van antislipmateriaal.
- AAN/UIT-schakelaar geïntegreerd met de behuizing.
- Overbelastingsbeveiliging met een resetknop.
- Inclusief slijpsteen.
- Gewicht 1 kg.

code	V	W	mm	€
267240	230	80	194x113x(H)173	132,50

Al
aluminiumS.S.
stainless steel**DRAADLOOS ELEKTRISCH KEBABMES**

- Voor het snijden van döner kebab, shoarma, gyros, etc.
- 2 roestvast stalen \varnothing 100 mm messen, 1 glad en 1 gekarteld.
- Het blad draait met 2600 tpm.
- Eenvoudig instelbare snijdikte van 0 mm tot 8 mm.
- Mes beschermer gemaakt van roestvast staal bevordert veiligheid tijdens het snijden.
- Greep en behuizing van antislipmateriaal.
- AAN/UIT-schakelaar geïntegreerd met de behuizing.
- Twee batterijen met een capaciteit van ieder 2.000 mAh inbegrepen.
- Inclusief slijpsteen.
- Gewicht 1 kg.

code	V	W	mm	€
267257	230	80	199x114x(H)184	198,50

**VERVANGINGSMES VOOR KEBABMES**

- Vervang uw kapotte of verloren mes en verleng de levensduur van uw elektrische kebabmes.
- Voor gebruik met HENDI elektrische kebabmessen 267240 & 267257.

code	€
267219	42,50

ELEKTRISCH KEBABMES

- Ideaal voor het snijden van geroosterd vlees zoals; kebab, shoarma, gyros, etc.
- Groot rond mes van \varnothing 80 mm met roestvast stalen beschermkap.
- De beschermkap zorgt voor veiligheid tijdens het snijden.
- Inclusief extra gekarteld mes van \varnothing 80 mm.
- Het mes draait met 8.000 RPM.
- Aluminium handgreep met netsnoer van 2,7 m.
- IPX4 bescherming.
- Adapter met indicatielampje.
- Slijpsteen, standaard en schroevendraaier worden meegeleverd.

code	V	W	mm	€
267264	230	80	232x120x(H)115	298,50





SOUS-VIDE SYSTEEM

- Culinair systeem waarbij voedsel verpakt in plastic vacuüm zakken middels een precies gecontroleerde temperatuur gegaard wordt.
- Ideaal voor à la carte restaurants.
- Uitermate geschikt voor voorbereiding buiten de piekuren.

- Consistent hoogwaardig resultaat.
- Hoge precisie thermostaat exact (0,1°C) regelbaar van 35-90°C.
- Behuizing volledig gemaakt van roestvast staal.
- Kan lucht- en waterdicht worden afgesloten dankzij deksel voorzien van siliconen afsluit rand.

GN 1/1
600 W
230 V



225448

GN 2/3
400 W
230 V



225264

APPARATUUR



SOUS VIDE SYSTEEM GN 1/1

- Voorzien van handvatten en aftapkraan.
- Inclusief 6 vaks roestvast stalen inzet.

code	liter	V	W	mm	€
225448	20	230	600	540x335x(H)310	412,50

SOUS VIDE SYSTEEM GN 2/3

- Voorzien van handvatten.
- Inclusief 4 vaks roestvast stalen inzet.

code	liter	V	W	mm	€
225264	13	230	400	363x335x(H)290	298,50



VACUÛMVERPAKKINGSZAKKEN MET RELIËF

code	verpakt per	mm	€
971017	100	150x250	11,50
971024	100	200x300	17,50
971048	100	150x400	17,50
971055	100	250x350	26,50
971031	100	300x400	33,95
971000	50	400x500	29,75



222645



IVIDE CIRCULATOR STICK 2.0

- Ter beveiliging schakelt het apparaat zichzelf uit wanneer het uit het water wordt verwijderd.
- WiFi besturing, app beschikbaar voor iOS en Android apparaten.
- De app helpt gebruikers de ideale tijd en temperatuur berekenen, voorgeprogrammeerd met meer dan 600 recepten.
- Temperatuur instelbaar van 5°C tot 90°C in stappen van 0,1°C.
- Verwarmt en circuleert tot 30 liter water.
- Circuleert 12 liter water per minuut.
- Helder scherm toont de ingestelde temperatuur en tijd, eenvoudig te gebruiken.
- De behuizing is IPX7 waterbestendig.

code	V	W	mm	€
222645	230	1200	63x97x(H)344	149,50



864203



DEKSEL VOOR GN CONTAINERS MET UITSPARING VOOR SOUS VIDE STICK

- Met uitsparing voor sous vide stick 222645.
- Past ook op roestvast stalen Gastronormbakken Profi Line.

code	GN	mm	€
864210	GN 1/2	265x325	14,95
864203	GN 1/1	530x325	18,95





222997



IVIDE PLUS SOUS VIDE STICK

- Hoge precisie sous vide thermische circulatie stick met temperatuurregeling 4 inch touchscreen interface.
- Ontworpen om op elk rond of plat kookvat te passen met een minimale diepte van 16,5 cm, door middel van een klem.
- Beste prestaties tot 80 liter.
- Werktemperatuur 5°C tot 99°C, nauwkeurigheid 0,07°C.
- Meerdere machines kunnen worden beheerd vanuit de app.
- Biedt uitzonderlijke temperatuurstabiliteit.
- Lage waterstand bescherming, apparaat schakelt de Sous Vide uit in geval van gebruik zonder water Circulatiepomp om koude en hete plekken te elimineren.
- Temperatuursensor om overbelasting en oververhitting te voorkomen.
- Draagtas inbegrepen.
- IPX7 is bestand tegen spatten en onbedoelde onderdompeling.

App: Nauwkeurige temperatuurregeling vanaf elke plek.

- Een verzameling van meer dan 600 recepten.
- Onze Sous Vide-calculator: we hebben alle testen en onderzoeken voor u gedaan, wat betekent dat u niet meer op internet hoeft te zoeken naar informatie.
- Receptgeheugen: bewaar uw eigen tijden en temperaturen.
- Cook geschiedenis: voor een betere HACCP controle bewaart u, uw laatste 10 gerechten en temperaturen.
- Koken met meerdere apparaten: Beheer meerdere apparaten vanaf één app.
- Meldingen om te bevestigen wanneer het water op temperatuur is en het voedsel gaar is.
- De kooktijd is voltooid, maar maak je geen zorgen, de app houdt het eten op de optimale temperatuur.
- Meertalige besturing: de allereerste meertalige sous vide-kookapp.

code	V	W	mm	€
222997	230	2200	130x145x(H)330	675,00

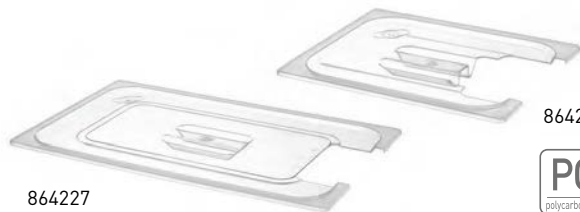

864234

864227



DEKSEL VOOR GN CONTAINERS MET UITSPARING VOOR SOUS VIDE STICK

- Met uitsparing voor sous vide stick 222997.
- Past ook op roestvast stalen Gastronormbakken Profi Line.

code	GN	mm	€
864234	GN 1/2	265x325	13,95
864227	GN 1/1	530x325	17,95





222638



IVIDE PLUS JUNIOR

- Hoge precisie sous vide thermische circulatie stick met temperatuurregeling.
- 4 inch touchscreen interface.
- Ontworpen om op elk rond of plat kookvat te passen met een minimale diepte van 16,5 cm, door middel van een klem.
- Beste prestaties tot 45 liter.
- Werktemperatuur 5°C tot 99°C, nauwkeurigheid 0,07°C.
- Timer instelbaar van 1 minuut tot 99 uur.
- Met WiFi verbinding, kan worden bediend via de sousvidetools app.
- Meerdere machines kunnen worden beheerd vanuit de app.
- Lage waterstand bescherming, apparaat schakelt zichzelf uit wanneer er te weinig water is.
- Circulatiepomp om koude en hete plekken te elimineren.
- IPX7, bestand tegen spatten en onbedoelde onderdompeling.

code	V	W	mm	€
222638	230	1500	159x121x(H)285	398,50

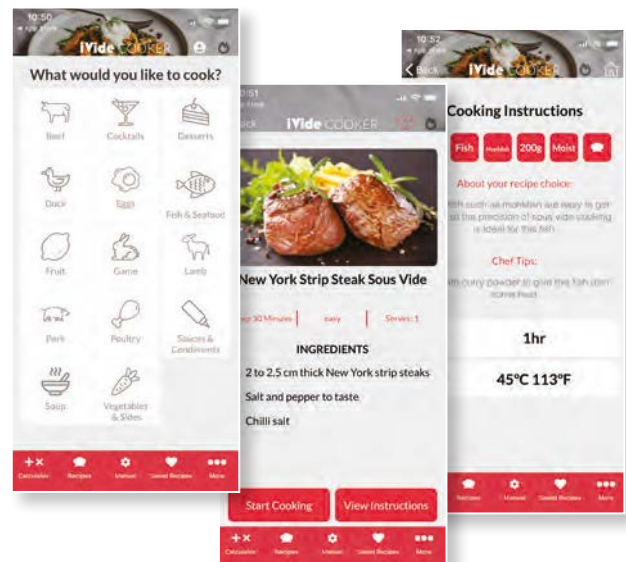



282755



282731



SUIKERSPIN MACHINE

- Afneembare roestvast stalen kom, geschikt voor vaatwassers.
- De kom is bevestigd met 4 stevige klemmen.
- Motorhuis afgewerkt met een roze coating.
- Voorzien van een lade voor sticks, suiker, kleurstoffen, etc.
- Aparte schakelaars, met geïntegreerde lampen, voor inschakelen en verwarmingselementen.
- Voltmeter die de spanning aangeeft.
- Overbelastingsekering beschermt de motor tegen doorbranden in geval van blokkering.
- Gewicht: 11 kg.

code	V	W	mm	€
282731	230	1200	520x520x(H)480	325,00

KAP VOOR SUIKERSPINMACHINE

- Hou ongewenst stof en vuil uit de suikerspinmachine.
- Gemaakt van plexiglas (PMMA).
- Deze transparante kap past op de Hendi suikerspinmachine 272731.



code	mm	€
282755	ø520x(H)350	82,50

NEW



282748



POPCORNMACHINE

- Professionele popcornmachine, energiezuinig en veilig in gebruik.
- Frame van aluminiumlegering, robuuste behuizing van gehard glas en rood gepoedercoat staal.
- De popcorn pan is voorzien van een roereenheid en is eenvoudig te legen dankzij het gebruik van een klem.
- De service kant heeft een handige klep voor het scheppen van popcorn en daarnaast een grote draaideur van acrylglas.
- De kamer is verlicht en de bodem is verwarmd om lekkere warme popcorn te garanderen.
- Met kruimellade onder de kamer voor het gemakkelijke verwijdering van niet-gepofte pitten en kruimels.
- Het duurt ongeveer 2 minuten om een partij popcorn te maken.
- Nettogewicht: ± 25 kg.

code	V	W	mm	€
282748	230	1500	560x420x(H)770	375,00

Met handige verzamellade voor kruimels en ongepofte popcornpitten



BAIN-MARIE GASTRONORM



238905



238912

BAIN-MARIE KITCHEN LINE

- Gastronorm 1/1.
- Thermostaat instelbaar tot 85°C.
- Roestvast stalen waterpan is eenvoudig te reinigen dankzij afgeronde hoeken.
- Met aan/uit schakelaar en controlelampje.
- Gastronormbakken niet inbegrepen.
- Geschikt voor gastronormbakken tot 150 mm diep.



code	V	W	mm	€
238905	230	1200	340x540x(H)250	132,50

BAIN-MARIE KITCHEN LINE MET WATERAFTAPKRAAN

- Gastronorm 1/1.
- Temperatuur traploos instelbaar tot 85°C.
- Roestvast stalen waterpan met afgeronde hoeken voor eenvoudige reiniging.
- Met aan/uit schakelaar en controlelampje.
- Wordt geleverd zonder Gastronorm bakken.
- Geschikt voor Gastronorm bakken tot 150 mm diep.
- Met aftapkraan.



code	V	W	mm	€
238912	230	1200	340x540x(H)250	162,50

THERMOSYSTEM



201107



201206

THERMOSYSTEM 1

- Geëmailleerde pan ø185 mm.
- Roestvast stalen bain-marie pot met deksel.
- Voorzien van energieregeling met controlelampje.



code	liter	V	W	mm	€
201107	4.2	230	200	265x265x(H)245	220,95

THERMOSYSTEM 2

- 2 geëmailleerde pannen ø185 mm.
- 2 roestvast stalen bain-marie potten met deksel.
- Voorzien van twee energieregelingen met controlelampjes.



code	liter	V	W	mm	€
201206	8.4	230	400	505x265x(H)245	376,95



NEW



RECHARGEABLE
BATTERY

ROOKPISTOOL OPLAADBAAR - MET 3 BLAAS SNELHEDEN

- Roken is een zeer smaakvolle toevoeging aan je vlees-, vis- en groentegerechten, maar kan ook een wow-factor creëren bij het serveren.
- De koude rook is zacht voor delicate groenten en fruit, rookt ingrediënten zonder de textuur of temperatuur te veranderen.
- Enkele bedieningsknop, het rookpistool heeft 3 snelheden en de ventilator kan omgekeerd worden om lucht te zuigen.
- De aluminium ventilatorkamer fungeert als koellichaam en koelt de rook af voordat deze over het gerecht wordt geblazen.
- Hout hoeft niet vooraf te worden geweekt voordat het wordt gerookt.
- Ook te gebruiken met thee of kruiden.
- Verwijderbare rookkamer met geïntegreerd gaasfilter.
- Flexibele siliconenslang (50 cm lang) voor gemakkelijke injectie van rook in hersluitbare zakken en containers.
- Lichtgewicht met een comfortabele handgreep waardoor het gemakkelijk met één hand te gebruiken is.
- Aangedreven door een oplaadbare lithiumbatterij van 1000 mAh.
- Zeer compleet, wordt geleverd met 3 reserve filtergaasjes, een pincet en USB oplaadkabel.
- Hout of kruiden om te roken niet inbegrepen.



199640

code	mm	€
199640	215x70x(H)160	76,50





199992

ROOKAPPARAAT

- De aluminium behuizing functioneert als een koellichaam, waardoor de rook afkoelt voordat het wordt uitgestoten.
- Het hout vereist geen voorbehandeling voor het roken.
- Ook geschikt voor thee en kruiden.
- Verwijderbare rookkamer met ingebouwd filter.
- Flexibele rubberen slang (30 cm lang) voor eenvoudige injectie van rook in afsluitbare zakken en containers.

- Compact en licht genoeg om met 1 hand te gebruiken.
- Zacht genoeg voor gebruik op kwetsbare fruit en groenten zonder hun textuur of temperatuur te beïnvloeden.
- Werkt op 2 AA batterijen, niet inbegrepen.
- Hout of kruiden voor roken niet inbegrepen.

code	mm	€
199992	90x54x(H)122	24,95



199664

199657

GLAZEN STOLP MET VENTIEL

- Gemaakt van borosilicaat glas, uitgerust met een rubberen ventiel om de slang van een rookapparaat vast te houden.
- Ideaal voor gebruik in combinatie met het rookapparaat, zo kunnen gerechten op spectaculaire wijze gepresenteerd worden.

code		mm	€
199664	Serverestolp	ø260x(H)174	79,50
199657	Cocktail stolp	ø130x(H)282	32,50



199978

GLAZEN STOLP

- Perfect om te gebruiken in combinatie met het rookapparaat, creëer een spectaculaire manier om gerechten aan klanten te presenteren.

code	mm	€
199978	ø245x(H)150	16,95



198124

GASAANSTEKER - 2 ST.

- Navulbaar (aansteker wordt ongevuld geleverd).

code	verpakt per	mm	€
198124	2	(L)230	7,95





Externe waterstand indicator



209981

ELEKTRISCHE WATERKOKER - 1,8 L

- Behuizing en verwarmingselement van roestvast staal.
- Handvat, deksel en basis zijn gemaakt van polypropyleen.
- Ketel kan 360 graden draaien op de basis.
- Verborgen verwarmingselement is beschermd tegen kalk, waardoor de levensduur van de verwarming en de gehele ketel wordt verlengd.
- Indicatorlicht geeft aan dat de verwarming aan staat.
- Externe waterstand indicator.
- Interne maximale waterstand indicator.
- Automatische uitschakeling na het koken.
- Dubbele droogkookbescherming.
- Alleen geschikt voor het koken van water, het koken van andere vloeistoffen zal het apparaat beschadigen.

code	liter	V	W	mm	€
209981	1.8	230	2150	221x163x(H)249	23,95



NEW

Bedieningspaneel met digitaal display



209943

DRAADLOZE ELEKTRISCHE WATERKOKER MET TEMPERATUURREGELING

- Voor het bereiden van dranken met de specifieke temperatuur eisen, zoals groene thee, witte thee of yerba mate.
- AISI 304 roestvast stalen behuizing en verwarming.
- Polypropyleen handvat, deksel en basis.
- Temperatuurregeling en -behouden - water kan worden verwarmd tot een van de volgende temperaturen: 40°C, 60°C, 80°C, 100°C. Element onder de bodem geplaatst, beschermd tegen kalkaanslag.
- Bedieningspaneel met digitaal display.
- Indicatielampje thermostaat.
- Indicator in de ketel voor maximum waterniveau.
- Automatische uitschakelfunctie nadat het water is gekookt.
- Dubbele bescherming tegen het inschakelen van een lege waterkoker.
- De waterkoker kan worden gedraaid - 360° basis.
- LET OP: alleen bedoeld voor het koken van water, het koken van andere vloeistoffen kan de waterkoker beschadigen.

code	liter	V	W	mm	€
209943	1.8	230	1800	221x163x(H)249	35,95



Interne waterstand indicator



209998

ELEKTRISCHE WATERKOKER - 4,2 L

- Behuizing en verwarmingselement van roestvast staal.
- Handvat, deksel en basis zijn gemaakt van polypropyleen.
- Verborgen verwarmingselement is beschermd tegen kalk, waardoor de levensduur van de verwarming en de gehele ketel wordt verlengd.
- Indicatorlicht geeft aan dat de verwarming aan staat.
- Interne maximale waterstand indicator.
- Automatische uitschakeling na het koken.
- Dubbele droogkookbescherming.
- Alleen geschikt voor het koken van water, het koken van andere vloeistoffen zal het apparaat beschadigen.

code	liter	V	W	mm	€
209998	4.2	230	2000	340x234x(H)290	42,50



Bekijk de video

TEPAN-YAKI BAKPLAAT

- Uitneembare, traploos regelbare stekker-thermostaat.
- Stevige handgrepen voor veilig verplaatsen.
- Tepan-Yaki bakplaat is eenvoudig te reinigen.
- Bakplaat is voorzien van een anti-aanbaklaag.



TEPAN-YAKI BAKPLAAT

- Bakplaat afmetingen: 440x230 mm.

code	V	W	mm	€
238608	230	1800	525x230x(H)110	39,95

TEPAN-YAKI BAKPLAAT

- Bakplaat afmetingen: 900x220 mm.

code	V	W	mm	€
238301	230	1800	1020x220x(H)110	87,50

PARTYPAN

- Aluminium met anti-aanbaklaag.
- Uitneembare thermostaat.
- Geschikt voor bakken, braden en warmhouden.
- Inclusief deksel met glazen kijkvenster en twee geïsoleerde grepen.



code	V	W	mm	€
239506	230	1400	ø500x(H)190	49,95
239605	230	1600	ø620x(H)190	98,50



239605

THERMOSTAATSNOER VOOR PARTYPAN

- Vervang uw kapotte of verloren thermostaatsnoer en verleng de levensduur van uw partypan.
- Voor gebruik met HENDI Partypannen 267240 & 267257.

code	€
239599	12,95



239506





Bekijk de video



240410

RIJSTKOKER MET STOOMKOOKFUNCTIE

- Kookt rijst en houdt deze automatisch warm.
- Geschikt voor 10 maatbekers rijst.
- Plastic stoommand inbegrepen om te gebruiken tijdens de stoomfunctie.
- Wordt geleverd met maatbeker, rijstlepel.
- Eenvoudig te reinigen door uitneembare aluminium pan.

code	liter	V	W	mm	€
240410	1.8	230	700	ø280x(H)285	52,50



240403

RIJSTKOKER

- Geschikt voor 30 kopjes (180 ml) rijst.
- Kookt rijst en houdt deze automatisch warm.
- Maatbeker, rijstlepel en siliconen anti-aanbakmat inbegrepen.
- Warmhoudfunctie verwarmt rondom de pan.

code	liter	V	W	mm	€
240403	5.4	230	1950	455x455x(H)380	207,50

NEW

Binnenpot is verwijderbaar



240441



240458

RIJSTKOKER 4,2 L

- Gemaakt van duurzaam aluminium, gemakkelijk schoon te maken.
- Binnenkant is afgewerkt met een anti-aanbakcoating.
- Kookt rijst zonder moeite tot in perfectie, schakelt automatisch over naar warmhoudmodus na het koken.
- Ruime inhoud voor 4,2 liter of 23 maatbekers droge rijst.
- De handgrepen hebben een speciaal ontwerp waardoor ze als dekselhouder kunnen dienen. Zo kun je aan een heet deksel veilig bewaren en heb je het deksel altijd bij de hand hebben.
- Inclusief maatbeker (180 ml) en rijstlepel.

code	liter	V	W	mm	€
240441	4.2	230	1550	420x380x(H)240	107,95

RIJSTKOKER 10 L

- Gemaakt van duurzaam aluminium, gemakkelijk schoon te maken.
- Binnenkant is afgewerkt met een anti-aanbakcoating.
- Kookt rijst zonder moeite tot in perfectie, schakelt automatisch over naar warmhoudmodus na het koken.
- Ruime inhoud voor 10 liter of 50 maatbekers droge rijst.
- De handgrepen hebben een speciaal ontwerp waardoor ze als dekselhouder kunnen dienen. Zo kun je aan een heet deksel veilig bewaren en heb je het deksel altijd bij de hand hebben.
- Inclusief maatbeker en rijstlepel.

code	liter	V	W	mm	€
240458	10	230	2900	555x495x(H)365	179,50



2800 W
230 V



264607

LIFT SALAMANDER 450

- Type 450 - roestvast stalen frame.
- Ideaal om mee te grillen of gerechten mee te verwarmen.
- Thermostaat traploos instelbaar tot maximaal 300°C, met controlelampjes.
- Hoogte variabel instelbaar door licht lopend liftsysteem.
- Verwijderbare lekbak met rooster van 440x320 mm.

code	V	W	mm	€
264607	230	2800	480x520x(H)530	598,50

3600 W
230 V



264706

LIFT SALAMANDER 600

- Type 600 - roestvast stalen frame.
- Ideaal voor grillen of het opwarmen en warmhouden van gerechten.
- Thermostaat traploos instelbaar tot maximaal 300°C, met controlelampjes.
- 2 afzonderlijk instelbare warmtezones.
- Hoogte variabel instelbaar door licht lopend liftsysteem.
- Verwijderbare lekbak met rooster van 590x350 mm.

code	V	W	mm	€
264706	230	3600	600x520x(H)530	695,00



264607



264706



SALAMANDER MET QUARTZ INFRAROODELEMENTEN

- Het is mogelijk GN 1/1 trays in de kamer te plaatsen.
- Ideaal om mee te grillen of gerechten mee te verwarmen.
- Met Quartz infrarood verwarmingselement onder & boven.
- Voorzien van thermostaat, 15 minuten timer en controlelampjes.
- Rooster in 3 hoogtes verstelbaar en voorzien van hittedeksel.
- Met kruimellade.
- Voldoet aan IPX3 norm.



code	V	W	mm	€
264409	230	3645	689x397x(H)318	398,50

SALAMANDER MET MUURBEVESTIGING

- Voldoet aan IPX4 norm.
- Kan tegen de wand worden gemonteerd zonder extra beugels.
- Ideaal om mee te grillen of gerechten mee te verwarmen.
- Traploos instelbaar van 50°C tot 300°C.
- Met boven verwarmingselement.
- Voorzien van thermostaat, 30 minuten timer en controlelampjes.
- Rooster in 4 hoogtes verstelbaar en voorzien van hittedeksel.
- Met kruimellade.

2000 W
230 V



264119



code	V	W	mm	€
264119	230	2000	610x310x(H)280	269,50

SALAMANDER 800

- Type 800.
- Ideaal om mee te grillen of gerechten mee te verwarmen.
- Traploos instelbaar van 50°C tot 300°C.
- Met boven verwarmingselement.
- Voorzien van energieregeling, 30 minuten timer en controlelampjes.
- Rooster in 4 hoogtes verstelbaar.
- Met kruimellade.
- Binnenmaten 646x408x(H)337 mm.

3600 W
230 V



264300



code	V	W	mm	€
264300	230	3600	800x472x(H)456	475,00



WORSTENROLLER GRILLS

- Roestvast stalen behuizing.
- Snelle (her)verhitting.
- Anti-aanbaklaag op de rollers.
- Verwijderbare vetopvanglade.
- De rollers hebben een bruikbare breedte van 42 cm.
- Temperatuur instelbaar tot 150°C.



7 rollers
740 W
230 V

268506



14 rollers
1480 W
230 V



268735

WORSTENROLLER GRILL - ÉÉN ZONE

code	-	V	W	mm	€
268605	9 rollers	230	940	520x400x(H)175	298,50
268506	7 rollers	230	740	520x325x(H)175	269,50

WORSTENROLLER GRILL - TWEE ZONES

code	-	V	W	mm	€
268704	11 rollers	230	1180	520x477x(H)175	379,00
268735	14 rollers	230	1480	520x591x(H)175	450,00



268551



GLAZEN COVER VOOR WORSTENROLLER GRILL

- Hiermee kan tot 20% minder elektriciteit worden verbruikt.
- De accumulatie van warmte onder de glazen afdekking vermindert de tijd om worsten te grillen tot max. 15%.
- Maximale hoogte opening 250 mm.
- Gemaakt van drie glazen elementen, elk 4 mm dik.
- Roestvast stalen balk ondersteunt de glazen elementen, met 4 steunen gemaakt van hittebestendig kunststof voor het monteren van de afdekking op de grill.

code	-	mm	€
268551	Voor worstenroller grill 7 [268506]	470x325x(H)240	59,95
268612	Voor worstenroller grill 9 [268605]	470x401x(H)250	69,50
268711	Voor worstenroller grill 11 [268704]	470x477x(H)250	82,50
268742	Voor worstenroller grill 14 [268735]	470x491x(H)250	98,50



240502



WORSTENWARMER 10 LITER

- Temperatuur traploos instelbaar tot 85°C.
- Met handgrepen voor transport.
- Deksel voorzien van koelblijvende greep.

code	V	W	mm	€
240502	230	1000	330x280x(H)250	137,50





265000

WORSTENWARMER

- Verwarmt hotdog worstjes en houdt ze warm.
- Roestvast stalen behuizing, worstenhouder gemaakt van geanodiseerd aluminium en glas.
- Met regelbaar vermogen.

code	V	W	mm	€
265000	230	450	240x322x(H)466	232,50

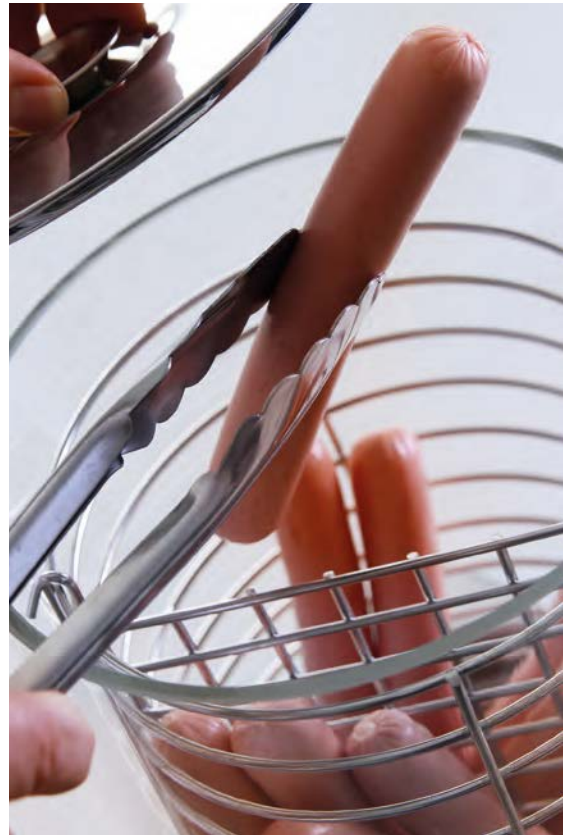

265109

WORSTENSIJDER - ELEKTRISCH

- Elektrische worstensnijder met dubbel mes en regelbare snijdikte.
- Extra lange invoer schacht voor allerlei soorten worst.
- Maximum diameter van 48 mm.

code	V	W	mm	€
265109	230	135	230x185x(H)325	225,00



222805



WORSTENSIJDER - MANUEEL

- Stabiele voet door zuignappen.
- Hoogwaardige gekarteld geslepen messen.
- Eenvoudig te reinigen.
- Snijdt 11 plakken.

code	mm	€
222805	214x155x(H)205	127,50



630716



FRIKANDELLENSIJDER

code	mm	€
630716	(L)200	13,95



3000 W
230 V



S.S.
stainless steel

262214



S.S.
stainless steel

262801

TOSTIKLEM

code	mm	€
262801	100x340x(H)64	11,50

TOSTI-APPARAAT MET 6 TOSTIKLEMMEN

- Tosti-apparaat met 2 lagen en 6 tostiklemmen - roestvast staal.
- Infrarood kwartsbuizen voor snelle verwarming, de maximale temperatuur kan binnen 30 seconden bereikt worden.
- De buizen zijn binnen enkele seconden weer afgekoeld.
- Schakelaar voor het selecteren van de verschillende warmteprogramma's.
- Mechanische timer van 15 minuten met belletje.
- 6 tostiklemmen inbegrepen.

code	V	W	mm	€
262214	230	3000	438x290x(H)402	225,00



1200 W
230 V

261163

S.S. stainless steel
indoor

TOSTI APPARAAT

- Roestvast stalen behuizing.
- Tostitangen voorzien van geïsoleerde handgrepen van PF hars.
- Linker- en rechterzone individueel te gebruiken.
- Timer met alarm tot maximaal 8 minuten instelbaar.
- Uitneembare kruimellade.

code	V	W	mm	€
261163	230	1200	200x300x(H)223	169,50



NEW

921500

S.S. stainless steel

TANG VOOR TOSTI APPARAAT

- Voor gebruik met HENDI tosti apparaat 261163.
- Voorzien van geïsoleerde handgrepen van PF hars.

code	mm	€
921500	180x60x(H)180	16,95

**NEW
MODEL**



DOORLOOP BROODROOSTER ENKEL

- Éen rij sneetjes past op de band.
- Voorzien van twee aparte elementen, één boven en één onder.
- Geschikt voor het doorlopend roosteren van sneetjes brood.
- Met opvangbak voor en achteren.
- Snelheid van de band is instelbaar, doorlooptijd tussen 0:45 en 3:15 minuten.

code	V	W	mm	€
261200	220-240	1340	288x418x(H)387	437,50

1340 W
230 V



261200



261309



261347

2240 W
230 V



261354

DOORLOOP BROODROOSTER DUBBEL

- Twee rijen sneetjes passen naast elkaar op de loopband.
- Voorzien van twee aparte elementen.
- Geschikt voor het doorlopend roosteren van sneetjes brood.
- Met opvangbak voor en achteren.
- Instelbare doorlooptijd tot 3 minuten.

code	kleur	V	W	mm	€
261309		230	2240	418x368x(H)387	498,50
261347	Rood	230	2240	418x368x(H)387	525,00 NEW
261354	Zwart	230	2240	418x368x(H)387	525,00 NEW



20 l
1050 W
230 V

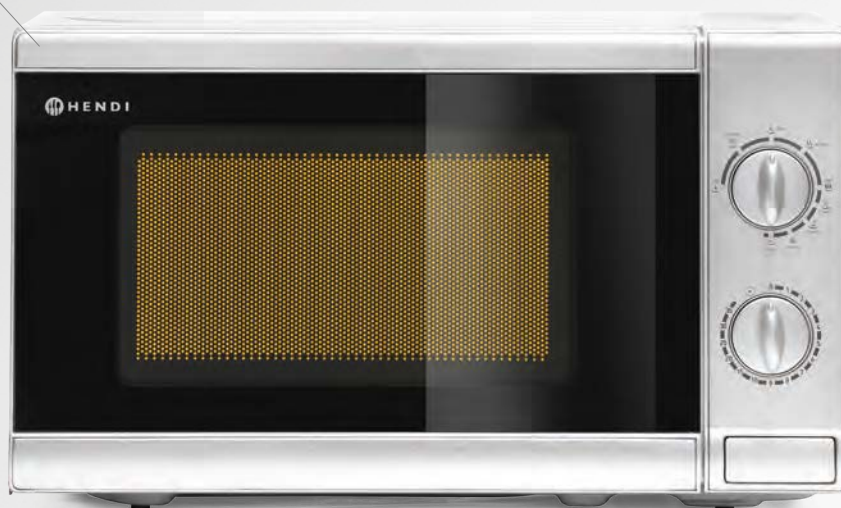

281444

MAGNETRON MET GRILL HENDI 1050 W, 20 L

281710

- Roestvast stalen behuizing en frontpaneel.
- Eenvoudig af te lezen bedieningspaneel.
- Bediening met twee knoppen die tijd en vermogen aanpassen - 9 niveaus.
- De roterende magnetronantenne bovenin zorgt voor een gelijkmatige verdeling van de energie.
- Ingebouwd luchtfilter ter bescherming tegen vet en stof.
- Deur met venster voor het observeren van de voortgang in het verlichte interieur van de magnetron.
- Te openen met drukknop voor eenvoudige bediening.
- Kamer interieur:
 - afmetingen 304x306x(H)206, inhoud 20 l.
 - wit geverfd.
 - makkelijk schoon te maken.
 - het breken van borden wordt voorkomen dankzij de afgeronde randen.
- Multifunctioneel gebruik:
 - ontdooien.
 - 4 niveaus van magnetronvermogen: laag, gemiddeld, gemiddeld hoog, hoog.
 - functie voor het combineren van standaard- en grillmodus: Combi (3 niveaus).
 - grill (vermogen 1000 W).
 - het einde van de kookcyclus wordt aangegeven door een alarm.
- Magnetronvermogen: 1.050 W.
- Inclusief glazen draaiplateau van 255 mm en grillstandaard.
- Geschikt voor ronde borden (tot ø280 mm).
- Maximale insteltijd: 35 minuten.
- Voorzien van een kabel met een gearde stekker.
- Gewicht: 11,1 kg.



code	liter	V	W	mm	€
281710	20	230	1050	440x330x(H)259	147,50



25 l
1550 W
230 V



281352

MAGNETRON 1000W HENDI 1000 W, 23 L

281352

- Behuizing en interieur gemaakt van roestvast staal, met keramische kamer vloer.
- Eenvoudig af te lezen bedieningspaneel.
- Eenvoudige bediening met één knop, insteltijd van 15 s tot 6 min.
- De roterende magnetronantenne onderin zorgt voor een gelijkmatige verdeling van de energie.
- Ingebouwd luchtfilter ter bescherming tegen vet en stof.
- Deur met venster voor het observeren van de voortgang in het verlichte interieur van de magnetron.
- Strakke vergrendeling; gemakkelijk openen - geen vergrendelingsmechanisme.
- Kamer interieur:
 - afmetingen 327x346x(H)200, inhoud 23 l.
 - makkelijk schoon te maken.
 - het breken van borden wordt voorkomen dankzij de afgeronde randen.
 - keramische bodem.
- Multifunctioneel gebruik:
 - ontdooien.
 - 6 voorgestelde tijdprogramma's voor het bereiden van geselecteerde gerechten/dranken.
 - het einde van de kookcyclus wordt aangegeven door een alarm.
 - 4 vermogensniveaus.
 - Magnetronvermogen: 1550 W.
 - Geschikt voor ronde (tot ø320 mm) en rechthoekige borden.
 - Maximale insteltijd: 6 minuten.
 - Voorzien van een kabel met een gearde stekker.
 - Gewicht: 15,1 kg.



code	liter	V	W	mm	€
281352	25	230	1550	511x432x(H)311	389,50



25 L
1550 W
230 V



281444

MAGNETRON PROGRAMMEERBAAR 1000W HENDI 1550 W, 23 L

281444

- Behuizing en interieur gemaakt van roestvast staal, met keramische kamer vloer.
- Eenvoudig af te lezen bedieningspaneel.
- Elektronische besturing.
- Lagere roterende magnetronantenne voor uniforme energieverdeling, geen draaiende onderdelen in de kamer.
- Ingebouwd luchtfilter ter bescherming tegen vet en stof.
- Deur met venster voor het observeren van de voortgang in het verlichte interieur van de magnetron.
- Op het aanraakscherm kunt u het gewenste programma selecteren.
- Strakke vergrendeling; gemakkelijk openen - geen vergrendelingsmechanisme.
- Kamer interieur:
 - afmetingen 327x346x(H)200, inhoud 23 l.
 - makkelijk schoon te maken.
 - het breken van borden wordt voorkomen dankzij de afgeronde randen.
 - keramische bodem.
- Multifunctioneel gebruik:
 - ontdooien.
 - 10 standaardprogramma's.
 - mogelijkheid om tot 100 programma's op te slaan (tot 3 fasen in één programma).
 - automatische tijdconversie voor dubbele porties.
 - het einde van de kookcyclus wordt aangegeven door een alarm.
 - 4 vermogensniveaus.
 - Magnetronvermogen: 1550 W.
 - Geschikt voor ronde (tot ø320 mm) en rechthoekige platen.
 - Maximale insteltijd: 60 minuten.
 - Voorzien van een kabel met een gearde stekker.
 - Gewicht: 15,5 kg.



code	liter	V	W	mm	€
281444	25	230	1550	511x432x(H)311	432,50



34 l
3000 W
230 V



281369

MAGNETRON PROGRAMMEERBAAR HENDI 3000 W, 34 L

281369

- Behuizing en binnenkant van de kamer gemaakt van roestvast staal.
- Kamer voorzien van een keramische vloer.
- Draaiende magnetronantennes onder en boven voor een gelijkmatige energieverdeling, geen draaiende onderdelen in de kamer.
- Ingebouwde luchtfilter beschermt tegen stof en vuil.
- Eenvoudig af te lezen bedieningspaneel, selecteer het gewenste programma op het aanraakscherm.
- Deur met venster voor het observeren van de voortgang in het verlichte interieur van de magnetron.
- Strakke sluiting; eenvoudig te openen - geen vergrendelingsmechanisme.
- Kamer interieur:
 - afmetingen 360x409x(H)225 mm, inhoud 34 l.
 - eenvoudig te reinigen.
 - het breken van borden wordt voorkomen dankzij de afgeronde randen.
 - keramische bodem.
- Multifunctioneel gebruik:
 - ontdooien.
 - 10 standaardprogramma's.
 - mogelijkheid om tot 100 programma's op te slaan (tot 3 fasen in één programma).
 - automatische tijdconversie voor dubbele porties.
 - het einde van de kookcyclus wordt aangegeven door een alarm.
- Vermogen magnetron: 3000 W.
- Geschikt voor ronde (tot ø355 mm) en rechthoekige borden.
- Maximale insteltijd: 60 minuten.
- Voorzien van een kabel met een geaarde stekker.
- Gewicht: 32,3 kg.

code	V	W	mm	€
281369	230	3000	574x528x(H)368	998,50



18 L
 3000 W
 230 V

281376

PROGRAMMEERBAAR MET MAGNETRON, MET USB-POORT HENDI 3000 W, 18 L

NEW
281376

- Behuizing en binnenkant van de kamer gemaakt van roestvast staal.
- Kamer voorzien van een keramische vloer.
- Eenvoudig af te lezen aanraakbedieningspaneel met drukknoppen en digitaal display dat tijd en vermogen toont.
- Onderste en bovenste draaiende magnetronantennes voor een gelijkmatige energieverdeling, geen draaiende onderdelen in de kamer.
- Ingebouwde lucht- en vetfilter ter bescherming tegen externe factoren.
- Een speciaal systeem dat u eraan herinnert het filter te reinigen.
- Deur met groot venster voor het observeren van processen in de verlichte magnetronkamer.
- Strakke sluiting; eenvoudig te openen - geen vergrendelingsmechanisme.
- Binnenkant van de kamer:
 - afmetingen 330x310x(H)175, inhoud 18 L.
 - eenvoudig te reinigen.
 - dankzij afgeronde randen geen breken van borden.
 - keramische vloer.
- Multifunctioneel gebruik:
 - ontdooien.
 - 10 standaardprogramma's.
 - 10 vermogensniveaus.
 - upload programma's via de USB-poort,
 - mogelijkheid om tot 100 programma's op te slaan, waaronder tot 20 uitgebreide, meerfasige programma's.
 - automatische tijdconversie voor dubbele of drievoudige porties.
 - het einde van het programma wordt aangegeven door een alarm. Mogelijkheid om het geluid te veranderen of volledig uit te schakelen.
- Vermogen magnetron: 3000 W.
- Geschikt voor ronde (tot ø300 mm) en rechthoekige borden.
- Maximale programmatijd: 60 minuten.
- Uitgerust met een geaarde stekker.
- Wordt geleverd met een USB-kaart, inclusief software.
- Gewicht: 31,8 kg.

code	V	W	mm	€
281376	230	3000	563x420x(H)340	1075,00





code	281710	281352	281444	281369	281376
KOKEN EN PROGRAMMEREN					
Bediening	elektromechanisch	elektromechanisch	elektronisch	elektronisch	elektronisch
Aantal programma's / fasen	9/1	1/1	100/3	100/3	100/3
Aantal vermogensniveaus	9	1	4	4	10
Maximale tijd	35 minuten	6 minuten	60 minuten	60 minuten	60 minuten
STANDAARD UITRUSTING					
Magnetron bron	top magnetron antenne	onderste roterende magnetronantenne	onderste roterende magnetronantenne	onderste en bovenste roterende magnetronantenne	onderste en bovenste roterende magnetronantenne
Antennes	1	1	1	2	2
Luchtfilter	JA	JA	JA	JA	JA
USB poort	-	-	-	JA	JA
Extra accessoires	JA - rooster	-	-	-	-
DIMENSIES					
Externe afmetingen	440x330x(H)259 mm	511x432x(H)311 mm	511x432x(H)311 mm	574x528x(H)368 mm	563x420x(H)340 mm
Kamerafmetingen	304x306x(H)206 mm	327x346x(H)200 mm	327x346x(H)200 mm	360x409x(H)225 mm	330x310x(H)175 mm
Kamer capaciteit	20 l	23 l	23 l	34 l	18 l
Bord max. diameter	280 mm	320 mm	320 mm	355 mm	300 mm
TECHNISCHE PARAMETERS					
Vermogen	1050 W	1550 W	1550 W	3000 W	3000 W
Spanning	230 V	230 V	230 V	230 V	230 V
Gewicht	11,1 kg	15,1 kg	15,5 kg	32,3 kg	31,8 kg
€	147,50	389,50	432,50	998,50	1075,00

KOOKTIJDEN vs APPARAATVERMOGEN

Vermogen	700	1000	1100	1400	1800
 Kooktijd	0:35	0:25	0:22	0:18	0:12
	1:05	0:52	0:48	0:37	0:27
	1:35	1:14	1:06	0:57	0:39
	2:05	1:39	1:29	1:10	0:52
	5:00	4:03	3:34	2:50	2:10
	10:00	8:15	7:23	5:40	4:00





225479

LAGE TEMPERatuur OVEN

- Ontworpen voor het langzaam garen of regenereren van voedsel, waarbij het proces zeer nauwkeurig kan worden ingesteld en gecontroleerd.
- Voorzien van kerntemperatuurmeter, afzonderlijk instelbaar.
- Verzonken handgrepen in de zijanten.
- Eenvoudig te reinigen deurrubbers.
- Ovenkamer wordt egaal van 4 zijden verwarmd, zorgt voor een gelijkmatige warmte in de hele oven.
- Energiezuinig door extra isolatie.

- Ovenkamer uit 1 stuk met afgeronde hoeken, eenvoudig te reinigen.
- Temperatuur op 1 graad nauwkeurig in te stellen - ovenkamer tot 120°C, kerntemperatuur en warmhouden tot 100°C.
- Deur links of rechts sluitend, eenvoudig om te bouwen.
- Digitale instelling en aflezing van tijd, ingestelde en daadwerkelijke kamer/kern temperatuur.
- Roestvast stalen rek geschikt voor zowel GN 1/1 bakken, roosters en schalen als wel voor bakkerijmaat 600x400 mm maximaal 3 niveaus.

code	V	W	mm	€
225479	230	1200	495x690x(H)415	1398,50



227954

HETELUCHT STOOMOVEN MET GRILL 4X GN 2/3

- Hoogwaardige roestvast stalen behuizing en ovenkamer.
- Handbediend bedieningspaneel met knoppen voor functie, temperatuur, tijd en hoeveelheid stoom.
- Heeft functies voor ontdooien, voorverwarmen, hetelucht, grill, stoom of een combinatie van deze functies.
- De temperatuur kan worden ingesteld tot 280°C.
- De timer kan worden ingesteld op 120 minuten.
- Hetelucht door middel van twee verwarmingselementen en een ventilator Met topgrillelementen.
- In de oven passen 4x GN 2/3-trays, de afstand tussen de trays is 70 mm.
- Geleverd met 1x GN 2/3 grid.
- Hetelucht 3 kW, grill: 1,8 kW.
- Ovenkamer verwarming: bodem 1.6 kW, top 0.7 kW.
- Verstelbare poten van 55 tot 75 mm.

code	V	W	mm	€
225929	230	3000	620x555x(H)585	1525,00

ONDERSTEL VOOR HETELUCHT STOOMOVEN MET GRILL 4X GN 2/3

- Voor gebruik in combinatie met hetelucht stoomoven met grill 225929.

code	mm	€
224823	580x390x(H)750	402,50



224823





227060



OVENS



Twee efficiënte ventilatoren verdelen hete lucht gelijkmatig



HETELUCHTOVEN H90

- Roestvast stalen behuizing, deur met dubbele beglazing.
- Cool touch deur kan verwijderd worden voor eenvoudige reiniging.
- Binnenzijde is gedeeltelijk geëmailleerd en heeft verlichting.
- Verwarming door middel van twee verwarmingselementen en 2 ventilatoren.
- Temperatuur instelbaar van 50°C tot 300°C.
- Timer instelbaar van 0 tot 120 minuten.
- Er passen 4 trays in de oven, afstand tussen de trays is 70 mm.
- Wordt geleverd inclusief 4 trays (436x315 mm).

code	V	W	mm	€
227060	230	2670	595x595x(H)570	545,00

Ruimte voor vier aluminium plateaus



Dubbel hittebestendig glas



Met interieurverlichting





227077

HETELUCHTOVEN MET VOCHTINJECTIE H90S

- Roestvast stalen behuizing, deur met dubbele beglazing.
- Cool touch deur kan verwijderd worden voor eenvoudige reiniging.
- Binnenzijde is gedeeltelijk geëmailleerd en heeft verlichting.
- Verwarming door middel van twee verwarmingselementen en 2 ventilatoren.
- Temperatuur instelbaar van 50°C tot 300°C.
- Directe vochtinjectie, handmatig bediend met een drukknop.
- Met aansluiting voor waterleiding en een waterafvoer aan de achterzijde.
- Timer instelbaar van 0 tot 120 minuten.
- Er passen 4 trays in de oven, afstand tussen de trays is 70 mm.
- Wordt geleverd inclusief 4 trays (438x315 mm).

code	V	W	mm	€
227077	230	2670	595x595x(H)570	625,00

Directe bevochtiging



ACCESSORIES



ROOSTER VOOR OVENS H90 & H90S

- Geschikt voor 227060 en 227077.

code	mm	€
801970	433x338	16,95

TRAY VOOR OVENS H90 & H90S

- Geschikt voor 227060 en 227077.

code	mm	€
943380	437x314x(H)8	13,95

ONDERSTEL VOOR OVENS H90 & H90S

- Geschikt voor H90 and H90S ovens 227060, 227077.

code	mm	€
223468	595x425x(H)700	398,50



HETELUCHT BAKKERIJ OVENS - 600X400 MM

- Ideaal voor bedrijven die vers gebakken producten in hun assortiment willen hebben.
- Door het compacte formaat kan het praktisch overal geïnstalleerd worden.
- De modellen met ingebouwde vochtinjectie zijn geschikt voor zelfs de meest verfijnde gebakken producten.
- Behuizing en ovenkamer zijn gemaakt van roestvast staal.
- Koelblijvende glazen deur.

TRAY

600x400

225523

4x

600x400x(H)20

code	225523
controle	elektromechanisch
tussenruimte liggers	83 mm
externe maat	790x750x(H)635 mm
aantal ventilatoren met achteruit	2 - met omgekeerde
thermostaat	50°C tot 300°C elektromechanisch
vochtinjectie	directe, 5 stappen instelbaar, handbediend
vermogen/spanning	6,4 kW/400 V
gewicht	58 kg
€	2075,00



HETELUCHT SNACK OVENS

- Ideaal voor bedrijven die vers gebakken producten in hun assortiment willen hebben.
- Door het compacte formaat kan het praktisch overal geïnstalleerd worden.

- Behuizing en ovenkamer zijn gemaakt van roestvast staal.
- Koelblijvende glazen deur en bedieningspaneel.



225165



4x

600x400x(H)20



4x

429x345

code	22516	225165
type	bakkerij oven met vochtinjectie	heteluchtoven multifunctioneel
controle	elektromechanisch	elektromechanisch
capaciteit	4 trays 600x400x(H)20 mm	4 trays 429x345x(H)9 mm
tussenruimte liggers	83 mm	74 mm
externe maat	790x750x(H)635 mm	590x695x(H)590 mm
niet-omkeerbare ventilatoren	2	1
thermostaat	50°C tot 300°C elektromechanisch	50°C tot 260°C elektromechanisch
multifunctional		8 bakmogelijkheden
vochtinjectie	indirecte, handmatig bediend met een drukknop	
vermogen/spanning	3,2 kW/230 V	2,6 kW/230 V
gewicht	50,4 kg	36,4 kg
€	1495,00	995,00



HETELUCHT STOOMOVENS ANALOOG NANO GN



NANO

- Een hetelucht stoomoven combineert de efficiëntie van een heteluchtoven met de mogelijkheden van een stoomoven.
- Deze functies kunnen afzonderlijk of in combinatie met elkaar gebruikt worden.
- Deze ovens zijn dé manier om heerlijke bakproducten, smaakvolle groenten, geroosterd vlees en gevogelte of de perfect gestoomde vis te maken.
- Stoom wordt gegenereerd door rechtstreeks water op de kachels te spuiten.
- De stoomniveaus in de oven zijn regelbaar en de oven heeft meerdere geautomatiseerde functies om de ingestelde niveaus te handhaven.
- Er is een directe wateraansluiting nodig: 3/4", max 30 ° C, 150-200 kPa (2 bar), alleen behandeld, onthard water is geschikt.
- Behuizing en de binnenzijde van de oven zijn gemaakt van hoogwaardig roestvast staal, de oven is uitgerust met een afvoer in de bodem.
- De krachtige 6-blads ventilator(en) hebben een auto-reverse en kunnen draaien op twee snelheden (1400/2800 rpm), dit resulteert in een ideale verdeling van de lucht in de kamer en het voorkomen van inwendige turbulentie.
- De ventilatormotor heeft dubbele lagers en 250W vermogen.
- Het handmatige bedieningspaneel heeft thermostaat- en stoomindicatorlampjes en drie grote knoppen voor het instellen van de tijd, temperatuur en hoeveelheid stoom.
- Timer kan worden ingesteld op 120 minuten, temperatuur tot 260°C.
- De deur is voorzien van twee glaslagen met ruimte voor zwaartekrachtventilatie, hierdoor blijft het buitenglas koel aanvoelen.
- Binnenglas kan worden verwijderd om het schoonmaken te vergemakkelijken.
- De deuropakking is in de oven gemonteerd en kan worden verwijderd om schoonmaken en vervangen te vergemakkelijken.
- De oven is voorzien van verwijderbare GN-traygeleiders en halogeenverlichting.



5x

GN 2/3

7x

GN 1/1

12x

GN 1/1

code	223307	223116	223093
tussenruimte liggers	67 mm	67 mm	67 mm
externe maat	700x714x(H)628 mm	920x834x(H)859 mm	920x834x(H)1195 mm
aantal ventilatoren inclusief omkeerbaar	1	2	3
vermogen/spanning	5,4 kW/400 V	10,8 kW/400 V	16,1 kW/400 V
gewicht	64 kg	117 kg	151 kg
€	1995,00	3450,00	4795,00

ONDERSTEL VOOR OVENS

code	223666	223659	223642
dimensions	700x580x(H)700 mm	940x640x(H)700 mm	940x640x(H)500 mm
€	525,00	557,50	539,50



HETELUCHT STOOMOVENS DIGITAAL NANO GN

- Een hetelucht stoomoven combineert de efficiëntie van een heteluchtoven met de mogelijkheden van een stoomoven.
- Deze functies kunnen afzonderlijk of in combinatie met elkaar gebruikt worden.
- Deze ovens zijn dé manier om heerlijke bakproducten, smaakvolle groenten, geroosterd vlees en gevogelte of de perfect gestoomde vis te maken.
- Stoom wordt gegenereerd door rechtstreeks water op de kachels te spuiten.
- De stoomniveaus in de oven zijn regelbaar en de oven heeft meerdere geautomatiseerde functies om de ingestelde niveaus te handhaven.
- Er is een directe wateraansluiting nodig: ¾", max 30 °C, 150-200 kPa (2 bar), alleen behandeld, onthard water is geschikt.
- Behuizing en de binnenzijde van de oven zijn gemaakt van hoogwaardig roestvast staal, de oven is uitgerust met een afvoer in de bodem.
- De krachtige 6-blads ventilator(en) hebben een auto-reverse en kunnen draaien op twee snelheden (1400/2800 rpm), dit resulteert in een ideale verdeling van de lucht in de kamer en het voorkomen van inwendige turbulentie.
- De ventilatormotor heeft dubbele lagers en 250W vermogen.
- Het digitale bedieningspaneel heeft duidelijke aflezingen voor de verschillende functies, tijd, temperatuur en kookprogramma.
- Elektronische timer kan worden ingesteld tot 999 minuten, temperatuur tot 260 °C.
- De oven is programmeerbaar om hetzelfde niveau van kwaliteit te waarborgen bij dagelijkse bewerkingen.
- Het is mogelijk om 99 3-stappenprogramma's te creëren, 4 als voorverwarming ook aan het programma wordt toegevoegd.
- De oven is uitgerust met een verwijderbare temperatuursonde die kan werken in combinatie met de ingebouwde Delta-T-kookfunctie.
- Houdt de oven warm voor het voorverwarmen om een snelle voorbereidingstijd te garanderen.
- De deur is voorzien van twee glaslagen met ruimte voor zwaarte-krachtventilatie, hierdoor blijft het buitenglas koel aanvoelen.
- Binnenglas kan worden verwijderd om het schoonmaken te vergemakkelijken.
- De deurpakking is in de oven gemonteerd en kan worden verwijderd om schoonmaken en vervangen te vergemakkelijken.



NANO



- De oven is voorzien van verwijderbare GN-traygeleiders en halogeenverlichting.
- Automatische verwarming vóór cyclus 'VOORVERWARMING'.

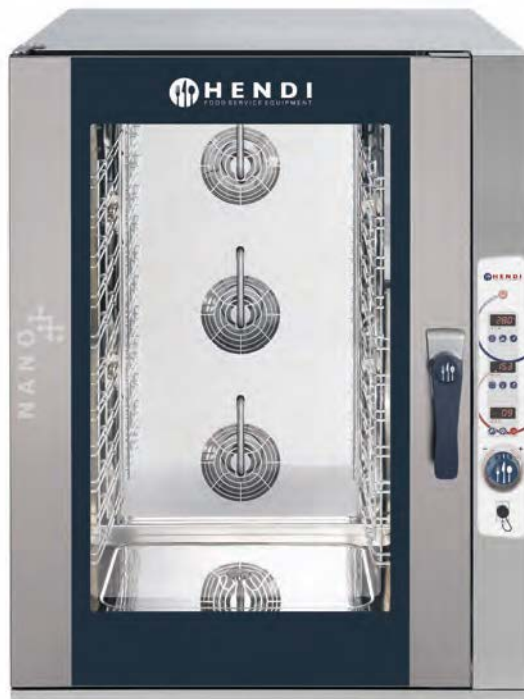

AUTOMATISCH REINIGINGSSYSTEEM VOOR NANO DRIVE-OVENS EN DE BAKKERIJ-VERSIES

code	€
229477	825,00



5x

GN 2/3

code	223291
tussenruimte liggers	67 mm
externe maat	700x714x(H)628 mm
aantal ventilatoren inclusief omkeerbaar	1
vermogen/spanning	5,4 kW/400 V
gewicht	64 kg
€	2575,00



7x

GN 1/1

code	223109
tussenruimte liggers	67 mm
externe maat	920x834x(H)859 mm
aantal ventilatoren inclusief omkeerbaar	2
vermogen/spanning	10,8 kW/400 V
gewicht	117 kg
€	4495,00



12x

GN 1/1

code	223086
tussenruimte liggers	67 mm
externe maat	920x834x(H)1195 mm
aantal ventilatoren inclusief omkeerbaar	3
vermogen/spanning	16,1 kW/400 V
gewicht	151 kg
€	5895,00

ONDERSTEL VOOR OVENS

code	223666	223659	223642
dimensions	700x580x(H)700 mm	940x640x(H)700 mm	940x640x(H)500 mm
€	525,00	557,50	539,50



HETELUCHTOVENS & COMBI-OVENS NANO 4X 450X340MM

S.S.
stainless steel

NANO

- Deze ovens zijn dé manier om heerlijke bakproducten, smaakvolle groenten, geroosterd vlees en gevogelte of de perfect gestoomde vis te maken.
- Behuizing en binnenzijde van de oven zijn gemaakt van hoogwaardig roestvast staal, de oven is uitgerust met een afvoer in de bodem.
- De krachtige 6-blads ventilator kan draaien op twee snelheden (1400/2800 tpm), dit resulteert in een ideale verdeling van de lucht in de kamer en het voorkomen van inwendige turbulentie.
- De ventilatormotor heeft dubbele lagers en 250W vermogen.
- Timer kan worden ingesteld op 120 minuten, temperatuur tot 260 °C.
- De deur is voorzien van twee glaslagen met ruimte voor zwaartekrachtventilatie, hierdoor blijft het buitenglas koel aanvoelen.
- Buitenglas kan worden verwijderd om het schoonmaken te vergemakkelijken.
- De deurpakking is in de oven gemonteerd en kan worden verwijderd om schoonmaken en vervangen te vergemakkelijken.
- Capaciteit: 4 trays (450x340 mm), ladegeleiders worden 75 mm uit elkaar geplaatst.
- Geleverd met 4 bakplaten.



code	223369	223376	223352	223345
	Handbediend bedieningspaneel, drie knoppen voor temperatuur, tijd en modus. Met een bevochtigingsknop voor indirecte bevochtiging.	Handmatig bedieningspaneel, twee knoppen voor temperatuur en tijd.	Handmatig bedieningspaneel, twee knoppen voor temperatuur en tijd. Met een bevochtigingsknop voor indirecte bevochtiging.	Digitaal bedieningspaneel, eenvoudige regeling van de tijd, temperatuur en bevochtiging. De oven is programmeerbaar, mogelijkheid om 99 3-stappen-programma's te creëren, 4 indien voorverwarming aan het programma is toegevoegd.
tussenruimte liggers	75 mm	75 mm	75 mm	75 mm
externe maat	560x595x(H)530 mm	920x834x(H)859 mm	560x603x(H)530 mm	560x603x(H)530 mm
aantal ventilatoren	1 niet-omkeerbare ventilator	1 niet-omkeerbare ventilator	1 omkeerbare ventilator	1 omkeerbare ventilator
vermogen/spanning	3,1 kW/230 V	3,1 kW/230 V	3,2 kW/230 V	3,1 kW/230 V
gewicht	40 kg	35 kg	38 kg	38 kg
€	1075,00	795,00	1175,00	1395,00
ONDERSTEL VOOR OVENS				
code	223031	223031	223031	223031
dimensions	560x510x(H)800 mm	560x510x(H)800 mm	560x510x(H)800 mm	560x510x(H)800 mm
€	359,50	359,50	359,50	359,50



HETELUCHTOVENS & COMBI-OVENS NANO 4X 450X340MM

NANO

- Deze ovens zijn dé manier om heerlijke bakproducten, smaakvolle groenten, geroosterd vlees en gevogelte of de perfect gestoomde vis te maken.
- Behuizing en binnenzijde van de oven zijn gemaakt van hoogwaardig roestvast staal, de oven is uitgerust met een afvoer in de bodem.
- De krachtige 6-blads ventilator kan draaien op twee snelheden (1400/2800 tpm), dit resulteert in een ideale verdeling van de lucht in de kamer en het voorkomen van inwendige turbulentie.
- De ventilatormotor heeft dubbele lagers en 250 W vermogen.
- Timer kan worden ingesteld op 120 minuten, temperatuur tot 260 °C.
- De deur is voorzien van twee glaslagen met ruimte voor zwaartekrachtventilatie, hierdoor blijft het buitenglas koel aanvoelen.
- Buitenglas kan worden verwijderd om het schoonmaken te vergemakkelijken.
- De deurpakking is in de oven gemonteerd en kan worden verwijderd om schoonmaken en vervangen te vergemakkelijken.
- Capaciteit: 4 trays (450x340 mm), ladegeleiders worden 75 mm uit elkaar geplaatst.
- Geleverd met 4 bakplaten.



229552

4x

460x340

code	229958
controle	elektronisch
tussenruimte liggers	80 mm
externe maat	600x709x(H)577 mm
programmeerbaar	99 programma's - tot en met 4 stappen elk
automatische voorverwarming ("PRE-HEATING")	Ja
aantal ventilatoren inclusief omkeerbaar	1
elektronisch timer	0 tot 120 minuten
vochtinjectie	direct, digitaal aangestuurd
vermogen/spanning	3,3 kW/230 V
gewicht	40 kg
€	1450,00



OVENWANTEN EN -HANDSCHOENEN

- HENDI beschermende ovenwanten en handschoenen zijn gecertificeerde persoonlijke beschermingsmiddelen en voldoen aan de vereisten van VERORDENING (EU) 2016/425 VAN HET EUROPEES PARLEMENT EN DE RAAD van 9 maart 2016 betreffende persoonlijke beschermingsmiddelen en tot intrekking van Richtlijn 89/686/EEG. De verordening definieert gevarencategorieën I tot en met III en voor elke categorie worden methoden en certificeringsvereisten gespecificeerd. HENDI ovenwanten en -handschoenen zijn een categorie II beschermingsmiddel.
- Ze zijn CE-gemarkeerd als gecertificeerde persoonlijke beschermingsmiddelen.
- Al onze handschoenen voldoen aan de eisen van de algemene norm



1432X

Bescherming tegen mechanische gevaren.

Handschoenen die beschermen tegen mechanische gevaren zijn gemarkeerd met een pictogram en nummers die de mate van bescherming beschrijven, bijvoorbeeld:

- Het eerste cijfer geeft de slijtvastheid aan, het tweede de snijweerstand van de schijf, het derde de scheurweerstand en het vierde de perforatieweerstand.
- Een extra letter aan het einde (van A tot F) geeft de mate van snijbescherming aan, afhankelijk van de uitgeoefende kracht (van 2 N tot 30 N).

EN 420 Beschermende handschoenen – Algemene eisen en testmethoden.

- Ze bieden
 - thermische bescherming volgens EN 407 Beschermende handschoenen en andere handbescherming tegen thermische risico's (hitte en/of vuur) en
 - bescherming tegen mechanische risico's volgens EN 388 Beschermende handschoenen voor mechanische bescherming, met specificatie van niveaus van mechanische bescherming, en volgens EN 13997 Beschermende kleding - mechanische eigenschappen - bepaling van de weerstand tegen snijden door scherpe voorwerpen.



11 XXXX

Bescherming tegen thermische gevaren

Handschoenen die beschermen tegen thermische gevaren zijn gemarkeerd met een pictogram en nummers die de mate van bescherming beschrijven, bijvoorbeeld:

- Het eerste cijfer geeft het brandgedrag aan, de tweede weerstand tegen contactwarmte, de derde weerstand tegen convectiewarmte en de vierde weerstand tegen stralingswarmte, de vijfde weerstand tegen kleine spatten gesmolten metaal, de zesde weerstand tegen grote spatten gesmolten metaal.





556603

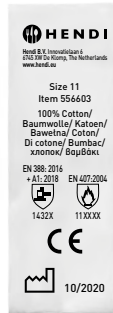

OVENWANTEN, KATOEN - 2 ST.

code	verpakt per	mm	€
556603	2	(L)350	10,95



556627



OVENWANTEN, GLASVEZEL - 2 ST.

code	verpakt per	mm	€
556627	2	(L)360	21,95



556634

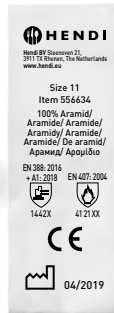

OVEN HANDSCHOEN HITTEBESTENDIG - 2 ST.

- Hitte bestendig tot 250°C.
- Comfortabele pasvorm.

code	verpakt per	mm	€
556634	2	(L)300	20,50



556610

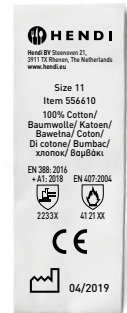

OVENWANTEN, VLAMVERTRAGEND KATOEN - 2 ST.

- Extra lang ter bescherming van de onderarm.

code	verpakt per	mm	€
556610	2	(L)380	14,50



556689

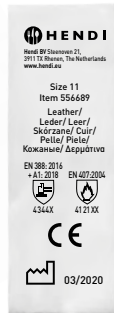

OVENHANDSCHOENEN LEER - 2 ST.

- Hittebestendig tot 250°C.
- Gemaakt van runderleer.
- Extra lang om de onderarm te beschermen.

code	verpakt per	mm	€
556689	2	(L)460	24,95



556658

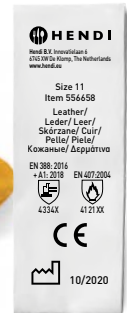

OVENWANTEN LEER - 2 ST.

- Hittebestendig tot 250°C.
- Gemaakt van runderleer.
- Extra lang om de onderarm te beschermen.

code	verpakt per	mm	€
556658	2	(L)460	23,95

CONVECTOMAT TRAYS®



20 mm buitenrand aan alle vier de zijden

- maakt het mogelijk om de tray in de displays van het verkooppunt te plaatsen
- promotie en verkoop van producten "rechtstreeks van de tray"

Non-stick coating

- de marmereffectcoating voorkomt aanbakken; bak met 90% minder vet/olie

De robuuste structuur

- voorkomt vervorming. De bakplaat is stevig in de geleiders van de ovenkamer te plaatsen en is vervormingsbestendig

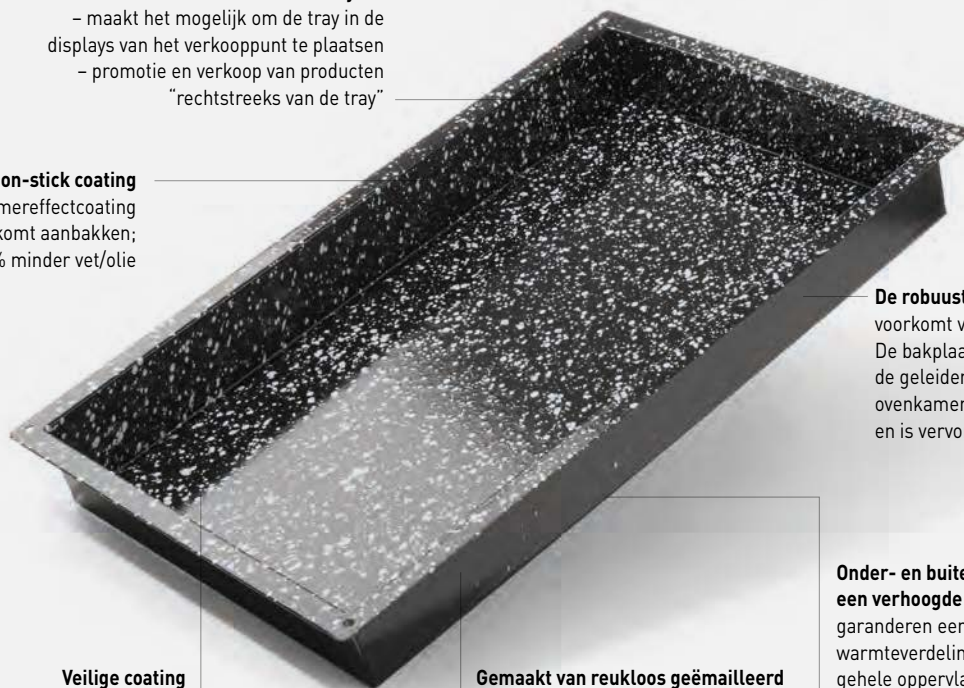

Veilige coating

- er komen geen giftige stoffen vrij bij gebruik bij hoge temperaturen

Gemaakt van reukloos geëmailleerd staal

- geen geuremissies bij hoge temperaturen. Hittebestendigheid tot 300°C

Onder- en buitenwanden met een verhoogde dikte van 1 mm

- garanderen een gelijkmatige warmteverdeling over het gehele oppervlak.



- De container heeft rechte hoeken,** waardoor het eindproduct maximaal kan worden gebruikt en de voedselkosten gemakkelijker kunnen worden geschat.

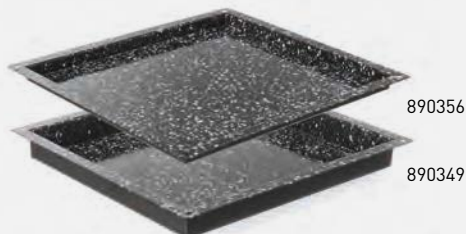

890356

890349

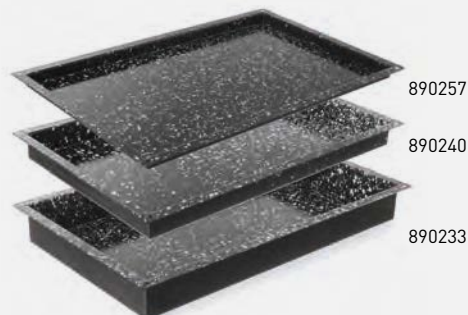

890257

890240

890233

GASTRONORMBAK GEËMAILLEERD GN 2/3

code	GN	mm	€
890356	GN 2/3	345x325x(H)20	32,75
890349	GN 2/3	345x325x(H)40	37,95

GASTRONORMBAK GEËMAILLEERD

code	GN	mm	€
890257	GN 1/1	530x325x(H)20	38,95
890240	GN 1/1	530x325x(H)40	40,95
890233	GN 1/1	530x325x(H)60	44,95





808429



TRAY GN 1/1 - MET 4 RANDEN
- Met Teflon™ anti-aanbak coating.

code	mm	€
808429	325x530x(H)10	31,50



808221



TRAY GEPERFOREERD
- Perforowana Met Teflon™ anti-aanbak coating.
- Met 3 randen.

code	mm	€
808221	600x400	47,95



808207



TRAY
- Met 3 randen.

code	mm	€
808207	600x400x(H)20	23,95



808214



TRAY GEPERFOREERD

code	mm	€
808214	600x400x(H)20	28,50



808405



TRAY GEPERFOREERD GN 1/1 - MET 4 RANDEN
- Met Teflon™ anti-aanbak coating.

code	mm	€
808405	530x325x(H)10	36,50



808412



TRAY GEPERFOREERD GN 2/3 - MET 4 RANDEN
- Met Teflon™ anti-aanbaklaag.

code	mm	€
808412	354x325x(H)10	38,25



808306



TRAY GEPERFOREERD GN 1/1 - MET 4 RANDEN

code	mm	€
808306	530x325x(H)10	20,95



808313



TRAY GEPERFOREERD GN 2/3 - MET 4 RANDEN

code	mm	€
808313	354x325x(H)10	21,50



808238

TRAY VOOR STOKBROOD

- Geperforeerd.
- Voor 5 stokbroden.



code	mm	€
808238	600x400	52,50



808245

TRAY VOOR STOKBROOD

- Met Teflon™ anti-aanbak coating.
- Geperforeerd.
- Voor 5 stokbroden.



code	mm	€
808245	600x400	79,50



809259

809242

GASTRONORM TRAY PROFI LINE



code	GN	mm	€
809259	GN 1/1	530x325x(H)20	23,75
809242	GN 1/1	530x325x(H)40	27,95



809273

GASTRONORM TRAY GN 2/3



code	mm	€
809280	354x325	17,50
809273	354x325	18,95



805558

805541

805534

BAK MET ANTI-AANBAK LAAG



code	GN	mm	€
805558	GN 1/1	530x325x(H)20	43,50
805541	GN 1/1	530x325x(H)40	49,95
805534	GN 1/1	530x325x(H)65	54,50



801932

GASTRONORMROOSTER GN 2/3



code	mm	€
801932	354x325	21,95



801925

801963
801994



ROOSTER

code	-	mm	€
801925	Spijlen dwars	600x400	22,50
801963	Verchroomd	600x400	19,95
801994		600x400	38,95

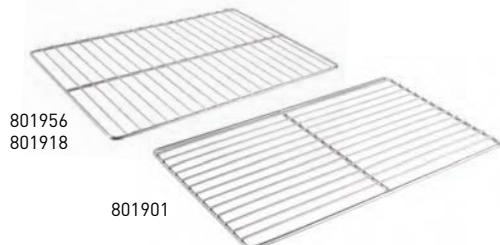

801956
801918

801901

GASTRONORMROOSTER

- GN 1/1.



code	-	mm	€
801956	Verchroomd - spijlen dwars	530x325	18,95
801901		530x325	20,95
801918	Roestvast staal 18/10	530x325	32,95



HANDDOUCHE VOOR APPARATEN

- Ideaal voor koks om apparaten mee schoon te houden.
- Geschikt voor het reinigen van allerlei waterbestendige apparatuur delen en oppervlakken.
- Een 2 meter lange slang brengt veel voorwerpen binnen bereik.
- Ergonomische handgreep met hevel om de waterklep te bedienen.
- Inclusief speciale houder geschikt voor montage direct op geschikte ovens (mits door technicus aangegeven) of op muren d.m.v. 3 schroeven.
- Waterstraal wordt verdeeld in een aantal kleinere stralen door een verdeler waardoor het bereikte oppervlak wordt vergroot.
- Watertemperaturen van 5°C tot 85°C zijn ideaal.
- Maximale capaciteit is 11 L/m bij een druk van 3 bar.
- Aanbevolen waterdruk: 3 bar.
- Geschikt voor waterdruk tussen 0,5 en 7 bar.
- Behuizing van PA66 Nylon, metalen onderdelen van verchromd staal.
- Wateraansluiting: 1/2" binnenmaat.

code	mm	€
810323	56x42x(H)2000	57,50



810323

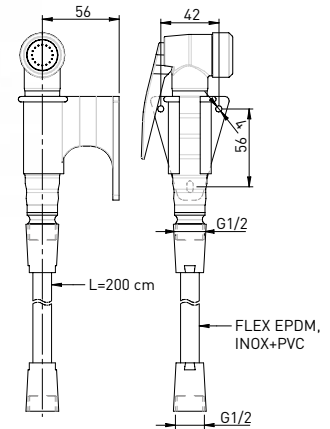

ROOKOVEN ELEKTRISCH

- De rookoven is ideaal voor het roken en bereiden van vis, vlees, ham en groenten.
- Gemaakt van roestvast staal met magnetisch sluitende dubbel geïsoleerde deur.
- Temperatuur in te stellen via een thermostaat, geïntegreerde thermometer in de deur.
- Voorzien van een ventilatieopening aan de achterzijde.
- Wordt geleverd met 3 stuks 400x279 mm roosters en beugel met 3 haken.

code	V	W	mm	€
238486	230	1600	540x380x(H)720	325,00



238486



PIZZAOVEN

- Laderooster geschikt voor pizza's tot ø30 cm.
- Timer instelbaar tot 15 minuten.
- Met boven- en onderverwarmingselement en kruimellade.
- Geschikt voor diepvriespizza's.

code	V	W	mm	€
220306	230	1450	480x420x(H)195	149,50



220306



PIZZA OVENS COMPACT

- Ideaal voor het bakken van pizza's, brood, lasagnas, etc.
- Het gebruik van hoogwaardige materialen garandeert een lange levensduur.
- Behuizing gemaakt van hoogwaardig roestvrij staal AISI 430, gemakkelijk schoon te maken en te onderhouden.
- De ovenkamer heeft een afmeting van 415x400x(H)120 mm voor pizza's of andere gerechten.
- Kamervloer bekleed met vuursteen; deze nemen de hitte op wat resulteert in knapperige pizzabodems.
- Elk verwarmingselement is 1000W en kan onafhankelijk worden ingesteld van 50 ° C tot 350 ° C.

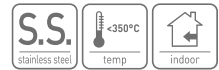

- De deur is voorzien van een raampje en de kamer heeft licht, hierdoor kan de bereidingsvoortgang worden gevolgd.
- De deur kan worden geopend zonder het verwarmingsproces te stoppen.
- Kan werken in continue modus of met een timer.
- Timer kan worden ingesteld tot 120 minuten en wanneer de timer is afgelopen stopt de oven met verwarmen.
- Voorzien van ± 1,7 m lange voedingskabel met gearde stekker.

NEW



220283

220290

PIZZA OVEN COMPACT

- Kamer wordt verwarmd door 2 efficiënte verwarmingselementen; een boven en een onder de kamer.

code	V	W	mm	€
220290	230	2000	580x560x(H)275	345,00

PIZZA OVEN 2 KAMERS COMPACT

- Kamers worden verwarmd door 3 efficiënte verwarmingselementen; een boven, een onder en een tussen de twee kamers.

code	V	W	mm	€
220283	230	3000	580x560x(H)435	437,50

Kamerbodem gevoerd met chamottesteen



Deuren openen naar voren



Timer kan tot 120 min worden ingesteld



PIZZAOVENS

- Roestvast stalen voorzijde en gelakt stalen behuizing.
- Isolatie van glaswol.
- Refractiesteen in de ovenkamer.
- Hitte elementen aan de bovenzijde en onderzijde van de ovenkamer.
- Afzonderlijke thermostaten per hitte element.
- Temperatuur instelbaar van 50° tot 320°C.
- Ovenkamer afmetingen: 410x360x(H)90 mm.



226674

PIZZA OVEN BASIC

- Voorzijde van roestvast staal, behuizing van staal, met steenwol geïsoleerd.
- Analoge bediening met afzonderlijke instelling per hitte-element, twee elementen per ovenkamer.
- Elke ovenkamer is voorzien van refractiestenen, een thermometer en interne verlichting.
- Modellen met 2 ovenkamers hebben voor elke kamer een afzonderlijk volledig bedieningspaneel.
- Temperatuurbereik: 50°C tot en met 500°C.



226698

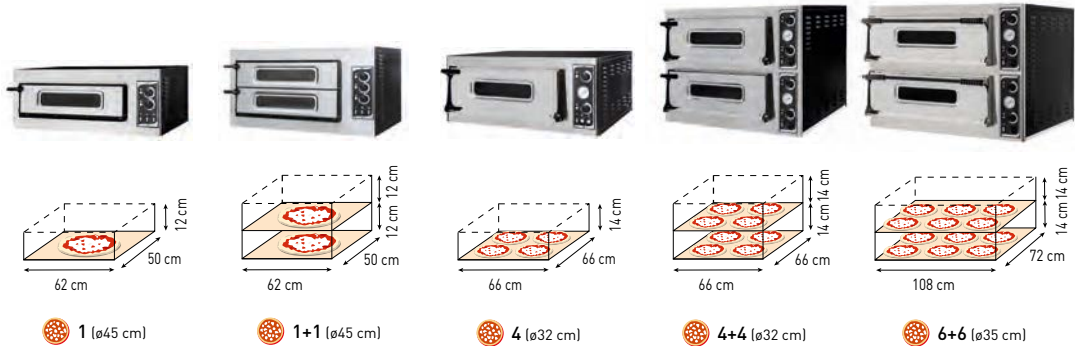

model	BASIC 1/50 VETRO	BASIC 2/50 VETRO
code	226889	226896
aantal kamers	1	2
dimensies	915x621x(H)357 mm	915x621x(H)527 mm
afmetingen inw.	620x500x(H)120 mm	2x 620x500x(H)120 mm
bereik	van 45°C tot 455°C	van 45°C tot 455°C
vermogen/ spanning	4 kW/400 V	6 kW/400 V
gewicht		
€	875,00	1350,00

OVENSTANDAARD

code	
dimensies	
€	

model	BASIC 4	BASIC 44	BASIC XXL 66
code	226681	226698	226995
aantal kamers	1	2	2
dimensies	975x814x(H)413 mm	975x814x(H)745 mm	1360x844x(H)745 mm
afmetingen inw.	660x660x(H)140 mm	2x 660x660x(H)140 mm	2x 1080x720x(H)140 mm
bereik	van 45°C tot 455°C	van 45°C tot 455°C	van 45°C tot 455°C
vermogen/ spanning	4,7 kW/400 V	9,4 kW/400 V	18 kW/400 V
gewicht	75 kg	122 kg	176 kg
€	1095,00	1850,00	2995,00

code	227107
dimensies	975x814x(H)860 mm
€	367,50

ELEKTRISCHE DEEGROLLERS

- Perfect voor het rollen van pizzadeeg, pastadeeg en pastei/ravioli deeg.
- De dikte van het deeg: 1 tot 4 mm.
- Afzonderlijke roller afscherming voor eenvoudig en veilig gebruik.



Bekijk de video



Met elektrisch voetpedaal



code	226612	226629	226636
aantal paar rollen	1	2	2
gewicht van de deegportie	0,21-0,70 kg	0,08-0,21 kg	0,21-0,70 kg
diameter van de gerolde deegschijf	ø260-450 mm	ø140-300 mm	ø260-400 mm
dimensies	650x345x(H)430 mm	475x375x(H)660 mm	585x435x(H)790 mm
stroom	250 W	250 W	250 W
spanning	230 V	230 V	230 V
gewicht	27 kg	28 kg	37 kg
€	995,00	1098,50	1250,00



226827



Roestvast stalen roller

KAAS RASP MACHINE

- Functioneel en praktisch, stabiele voet.
- Ondanks kleine afmetingen, grote prestaties.
- Ideaal voor het raspen van Parmezaanse kaas en andere harde kaassoorten.
- Voorzien van overbelasting beveiliging.
- Inclusief 1,3 L container voor geraspte kaas.
- Snelheid: 1400 T/min.
- Gewicht 8 kg.
- Afmetingen roller ø110x60 mm.

code	-	V	W	mm	€
226827	30 kg/h	230	380	280x250x(H)310	449,50



DEEGKNEEDMACHINES

- Behuizing van hoogwaardig wit gelakt roestvast staal.
- Mengkom, deksel en spiraal van 18/10 roestvast staal.
- Geïntegreerde timer.
- Verrijdbaar dankzij 4 wielen, waarvan 2 geremd.



Opklapbare kop maakt de kom eenvoudig te verwijderen

Met ingebouwde timer

226346

226209

Voorzien van zwenkwielen

Kom gemaakt van 18/10 roestvast staal

DEEGKNEEDMACHINE MET GEFIXEERDE KOM

code	mm	kominhoud (l)	deeg belasting (kg)	capaciteit (kg/h)	afmetingen kom (mm)	kg	V	W	kM	€
226315	290x590x(H)580	10	8	35	ø260x(H)200	40	230	370	0,5	1175,00
226209	385x670x(H)725	22	17	56	ø360x(H)210	59	400	750	1,0	1375,00
226308	435x750x(H)810	32	25	88	ø400x(H)260	82	400	1100	1,5	1695,00

DEEGKNEEDMACHINE MET VERWIJDERBARE KOM

code	mm	kominhoud (l)	deeg belasting (kg)	capaciteit (kg/h)	afmetingen kom (mm)	kg	V	W	kM	€
226339	380x600x(H)645	10	8	35	ø260x(H)200	56	230	370	0,5	1650,00
226346	390x670x(H)735	22	17	56	ø360x(H)210	81	400	750	1,0	1850,00
226353	435x750x(H)810	32	25	88	ø400x(H)260	95	400	1100	1,5	2125,00



224830



PASTAMACHINE

- Ideaal voor het maken van verse pasta (max. breedte: 140 mm).
- Instelbare pasta dikte in 7 stappen van 0,2 tot 2,5 mm.
- Drie aluminiumlegering rollers/snijders: deegroller, tagliatelle snijder en fettuccine snijder.
- Met zwenkel en tafelbevestiging.

code	mm	€
224830	382x440x(H)340	32,95



PASTAMACHINE ELEKTRISCH

- Ideaal voor het maken van verse pasta (max. breedte: 170 mm).
- Cover uitgerust met een veiligheidsschakelaar.
- Pasta dikte instelbaar in 7 stappen van 0,2 tot 2,5 mm.
- Drie rollers/snijders: deegroller, tagliatelle snijder (6,25 mm) en fettuccine snijder (2 mm).

code	V	W	mm	€
224847	230	70	258x218x(H)232	182,50



Bekijk de video



224847

PIZZADEEGDOOS

- Gemaakt van voedselveilig polyethyleen, onschadelijk voor de menselijke gezondheid.
- Het behoudt de frisheid van deeg en de continuïteit van het proefdrukproces.
- Stapelbaar - met of zonder deksel.
- Deksel apart verkrijgbaar (880968).
- Vaatwasmachinebestendig

AMER★BOX

WELKE EIGENSCHAPPEN MOET DE IDEALE PIZZADEEG RIJSBOX HEBBEN?

Luchtdicht

Een van de belangrijkste kenmerken waar u op moet letten, is of uw pizza deeg doos luchtdicht is. Dit voorkomt dat het deeg uitdroogt tijdens langdurig rijzen en maakt het deeg gemakkelijker te vormen.

Milieuvriendelijk

Het gebruik van luchtdichte, hersluitbare dozen vermindert het gebruik van folie, dat traditioneel wordt gebruikt om het deeg af te dekken tijdens het rijzen. Kunststof dozen zijn duurzaam en kunnen vele jaren meegaan.

Gemaakt van geschikt materiaal

Traditionele Italiaanse deegrijzdozen werden gemaakt van hout, maar moderne plastic dozen bieden verschillende voordelen. Ze zijn luchtdicht en verbeteren de vorm en structuur van de deegballen. De juiste rijzduur, creëert de juiste structuur die zich vertaalt in prettig verwerken - het deeg is gemakkelijker en sneller uit te rekken. Dit is niet mogelijk met metalen containers die het deegrijzproces verstoren.

Het plastic oppervlak is daarnaast ook glad, waardoor de deegballen niet blijven plakken en ze na het rijzen gemakkelijk uit de doos kunnen worden gehaald.

Stapelbaar

Er kunnen meerdere deegbollen tegelijk rijzen. Stapelbare dozen nemen minder ruimte in beslag in de keuken. Gestapelde dozen zijn ook gemakkelijker te hanteren vanwege hun stabiliteit.

Geen afgeronde randen

Speciale pizzadeegdozen maken het gemakkelijk om het deeg te snijden en te trekken zonder het te vervormen. GN-bakken, die in keukens worden gebruikt, hebben afgeronde hoeken, waardoor het onmogelijk is om de deegballen te verwijderen zonder te vervormen.



880906



PIZZA DEEG DOOS

code	liter	mm int.	mm	€
880906	14	565x365x(H)70	600x400x(H)75	12,95
880913	18	565x365x(H)90	600x400x(H)95	14,25
880920	24	565x365x(H)125	600x400x(H)130	15,75
880968	deksel		600x400	10,95





NEW



617151

617168

617182

617199

618103

617113

617120

617137

PIZZA SCHEP ROND

- Licht en robuust, gemaakt van geanodiseerd aluminium.
- Steel met schuifgreep, moeiteloos pizza's uit de oven halen.



code	-	mm	€
617151		230x1200	32,95
617168	geperforeerd	230x1200	38,95

NEW

PIZZASCHEP ROND GEPERFOREERD

- Gemaakt van hard geanodiseerd aluminium, waardoor het slijtvaster en corrosiebestendiger is.
- Met glijdende handgreep, die ook dienst doet als bescherming tegen hitte.



code	mm	€
618103	230x1200	71,95

PIZZA SCHEP ROND

- Steel met schuifgreep, haal pizza's met gemak uit de oven.



code	-	mm	€
617199	geperforeerd	230x1200	43,95
617182		230x1200	37,75

PIZZA SCHEP VIERKANT

- Licht en robuust, gemaakt van geanodiseerd aluminium.



code	-	mm	€
617113		305x1320	36,95
617120		405x1320	43,95
617137	geperforeerd	305x1320	46,95
617144	geperforeerd	405x1320	59,95



523902

**GEBAKSCHEP**

- Met polypropyleen greep.

code	mm	€
523902	265x55	4,65



617144



617175



617861



617816



525593



525630



PIZZA SCHEP VIERKANT



code	mm	€
617175	305x1320	41,95

PIZZA OVEN REINIGINGSBORSTEL



- Koperen borstel met aluminium steel.

code	mm	€
525593	(L)1320	27,95 N

PIZZA SCHEP VIERKANT

- Voorzien van een lange houten handgreep.
- Het blad is erg hittebestendig.



code	mm	€
617816	305x1320	23,95
618028	355x1320	27,95 N
617861	405x1320	31,95

PIZZA OVEN REINIGINGSBORSTEL

- Borstel gemaakt van messingdraad.
- Demontabele houten houder met schroefdraad.
- Met stalen schraper.

code	mm	€
525630	930x260	29,95



GEBAKSCHEP/MES

- Met zwarte polypropyleen greep.
- Met meszijden.

code	mm	€
523957	300x75	6,95



523957

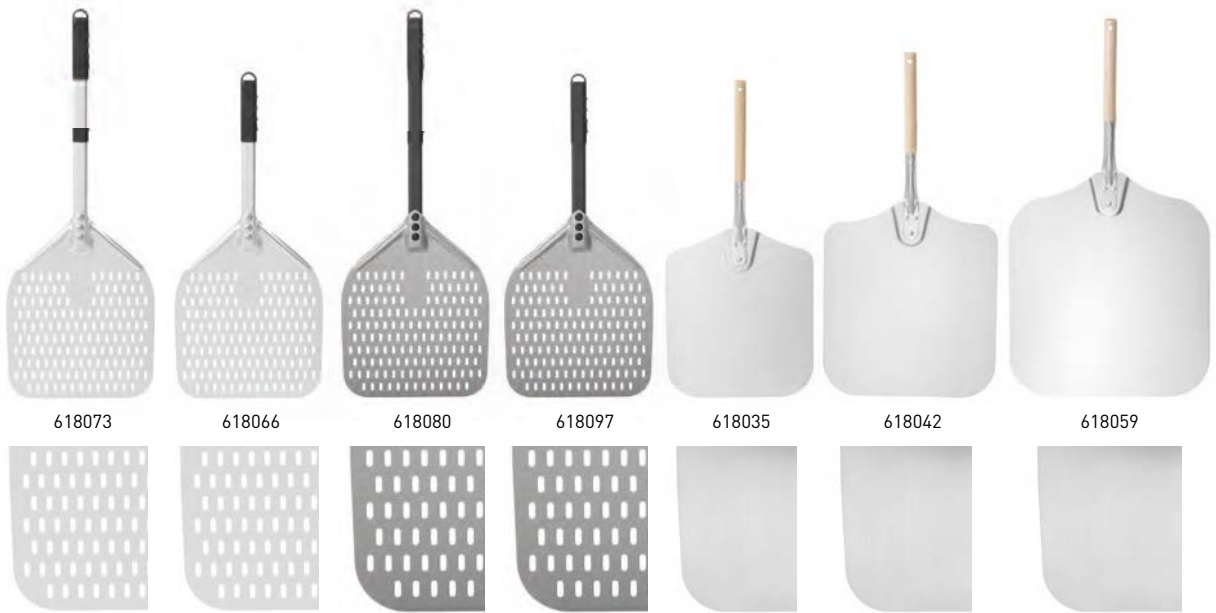

**NEW****NEW****NEW**

PIZZASCHEP VIERKANT GEPERFOREERD

- Gemaakt van geanodiseerd aluminium, lichtgewicht maar duurzaam.
- Voorzien van een korte handgreep, ideaal voor compacte ruimtes.
- Siliconen grip aan het uiteinde van het handvat beschermt tegen hitte.

code	mm	€
618073	305x660	37,95
618066	355x710	39,75

PIZZASCHEP VIERKANT GEPERFOREERD

- Gemaakt van hard geanodiseerd aluminium, waardoor het slijtvaster en corrosiebestendiger is.
- Voorzien van een korte handgreep, ideaal voor compacte ruimtes.
- Siliconen grip aan het uiteinde van het handvat beschermt tegen hitte.

code	mm	€
618080	355x710	45,95
618097	305x660	42,95

PIZZASCHEP VIERKANT MET KORTE STEEL

- Uiterust met een korte houten steel, ideaal voor kleine ruimtes.
- Het blad is erg hittebestendig.

code	mm	€
618035	305x660	20,95
618042	355x710	23,95
618059	405x760	29,50



617724

PIZZA SCHEP

- Gemaakt van duurzaam hout, temperatuurbestendig.
- Kan ook gebruikt worden voor het serveren van pizza's.

code	mm	€
617724	535x305x(H)10	15,95

PIZZABORDEN SPECIALE

- Gemaakt van zeer duurzaam porselein, ideaal voor intensief gebruik in professionele inrichtingen.
- De sneeuwwitte borden zijn beschikbaar in de maten 28 of 33 cm en worden gecombineerd met elementen in stijlvolle kleuren.

- Deze werken perfect samen en halen het uiterlijk van het voedsel naar voren, waardoor het er smakelijker uitziet.
- De decoratie wordt beschermd door glazuur, waardoor het geschikt is voor vaatwasmachines en magnetrons.



774847

PIZZABORD SPECIALE

code	mm	€
774830	ø280	4,75
774847	ø330	6,25



774892

PIZZA PLATE SPECIALE DECORATED

code	mm	€
774892	ø330	7,50



774885

PIZZA PLATE SPECIALE GRANITE

code	mm	€
774885	ø330	6,95



774861

PIZZABORD SPECIAAL GEEL

code	verpakt per	besteleenheid	mm	€
774861	6	6	ø330	6,95



774854

PIZZABORD SPECIALE GRIJS

code	verpakt per	besteleenheid	mm	€
774854	6	6	ø330	6,95



774878

PIZZABORD SPECIAAL ORANJE

code	verpakt per	besteleenheid	mm	€
774878	6	6	ø330	6,95



777855

PIZZABORD KRIJTBORD NAPOLI

code	mm	€
777855	ø330	7,95





617069



617533



810361

PIZZA REK VOOR PLATEN/PANNEN 14 PLEKKEN

- Geschikt voor maximaal 14 pizzaplaten of pannen.

code	mm	€
810361	300x305x(H)680	49,50

PIZZABLIK

- Gemaakt van blauwstaal.

- Ideaal voor uniforme hitteverdeling bij bakken.

code	mm	€
617069	ø200x(H)25	5,25
617076	ø220x(H)25	5,95
617083	ø240x(H)25	6,50
617090	ø260x(H)25	6,95
617106	ø280x(H)25	7,50
617205	ø300x(H)25	7,95
617304	ø320x(H)25	8,95
617403	ø360x(H)25	9,95
617410	ø400x(H)25	11,95
617427	ø450x(H)38	15,75
617434	ø500x(H)38	18,95

PIZZAPLAAT

- Met gaasbodem.

- Ideaal voor gelijkmatig bakken van pizza's.

code	mm	€
617502	ø230	2,95
617519	ø250	3,05
617526	ø280	3,65
617533	ø300	4,10
617540	ø330	4,55
617557	ø360	4,75
617458	ø380	4,95
617564	ø400	5,80
617465	ø430	6,05
617571	ø450	7,65
617472	ø480	7,65
617588	ø500	9,10
617595	ø600	13,25



505540



ø500 & 600 mm hebben een versterkte bodem

PIZZA PLANKEN

- Gemaakt van natuurlijk beukenhout.

- Met groeven om eenvoudig in 6 gelijke delen te snijden.



code	mm	€
505540	ø300	11,50
505557	ø350	13,75
505564	ø400	15,75
505571	ø450	18,75
505588	ø500	27,50



505533



505526



PIZZA PLANK MET HANDVAT

- Gemaakt van geperste houtvezels, temperatuurbestendig tot 175°C.
- De hoge druk die tijdens de productie wordt gebruikt, maakt de planken sterker dan normaal hout.
- Onderhoudsvrij (geen olie of bleek nodig).
- Handvat met gat om de plank op te hangen.
- Verdonkert door gebruik waardoor het een natuurlijke uitstraling heeft.

code	mm	€
505526	ø254x(H)6	14,95
505533	ø305x(H)6	18,95



DEKSELSTEUN VOOR PIZZA'S - 500 ST.

- Hoogte van de dekselsteun: 35 mm.

code	verpakt per	€
709900	500	13,95



709900



617700



PANNENGRIPPER

- Geschikt voor alle pizza blikken.

code	mm	€
617700	(L)190	6,50



617731



PANNENGRIPPER

- Geschikt voor alle pizza blikken.

code	mm	€
617731	(L)200	6,75



617007



PIZZASNIJDER

- Roestvast stalen mes, handvat van polypropyleen.

code	ø	lengte (mm)	€
617007	ø100	(L)230	4,75

NEW



PIZZASNIJDER

- Roestvast stalen mes, handvat van polypropyleen.
- Met HACCP-kleurcoderingssysteem, gekleurde pinnetjes zijn niet te verwijderen na plaatsen.

code	ø	lengte (mm)	€
617014	ø100	(L)230	6,75



617014



NEW



709887



709870

PIZZA TRANSPORT TAS 35 CM KITCHEN LINE

- Geschikt voor 4 pizzadozen van 35x35 cm.
- Gemaakt van duurzaam en gemakkelijk schoon te maken polyester.
- Buitenkant gemaakt van 600D polyester en de binnenkant is gemaakt van 210D polyester.
- De wanden zijn gevuld met 5 mm dik schuim.
- Sluiting met klittenband, makkelijk te verstellen.
- Het grote handvat maakt het dragen comfortabel.
- Voorzien van transparant vak aan de bovenkant voor bonnen.

code	mm	€
709887	360x360x(H)200	18,95

PIZZA TRANSPORT TAS 45 CM KITCHEN LINE

- Geschikt voor 4 pizzadozen van 45x45 cm.
- Gemaakt van duurzaam en gemakkelijk schoon te maken polyester.
- Buitenkant gemaakt van 600D polyester en de binnenkant is gemaakt van 210D polyester.
- De wanden zijn gevuld met 5 mm dik schuim.
- Sluiting met klittenband, makkelijk te verstellen.
- Het grote handvat maakt het dragen comfortabel.
- Voorzien van transparant vak aan de bovenkant voor bonnen.

code	mm	€
709870	460x460x(H)210	23,95



PIZZA TRANSPORT TAS

- Geschikt voor 4 pizzadozen.
- Stevige sluiting, makkelijk verstelbaar.
- Gemaakt van stevig en makkelijk te reinigen materiaal.
- Met vak aan de bovenzijde voor rekeningen.

709818

code	capaciteit	mm	€
709825	4 dozen	360x360x(H)200	25,95
709818	4 dozen	460x460x(H)210	33,75

WATERDICHTE COATING

De tas is gemaakt van hoogwaardig materiaal dat de inhoud beschermt tegen water en wind.
EENVOUDIGE LEVERING, ZELFS ALS HET REGENT OF SNEEUWT



UNIEK RUIM INTERIEUR

De zak heeft een inhoud van 72 liter, wat betekent dat u tot: 10 pizzadozen* of 8 salade- + 6 hoofdgerechten* + 6 soepverpakkingen* kan vervoeren
HOGE CAPACITEIT = HOGE PRESTATIES = LAGERE LEVERINGSKOSTEN = HOGERE WINST
* voor de meting is standaard afleververpakkingen gebruikt.

VERSTELBARE GEÏSOLEERDE PLANK

Een plank die het compartiment in twee delen verdeelt.
Maak een plek voor salades, koolsla, etc.
Plaats hete gerechten in een apart vak.
KOEL AAN DE ONDERKANT, WARM AAN DE BOVENKANT

SCHEIDERS

De thermische zak heeft 5 halfcirkelvormige scheidings in de onderkant. Ze zorgen voor thermische isolatie van het containercompartiment vanaf de grond en voorkomen dat de buitenste stof versleten raakt.
MAAK JE GEEN ZORGEN OVER HET NEERZETTEN, DE GERECHTEN ZIJN VEILIG



MULTIFUNCTIONELE DRAGCONSTRUCTIE

Uitgerust met:

- Borst + riemspanners
 - Haken aan de banden voor betaalterminals
 - Comfortsysteem – zachte, geventileerde vulling met licht schuim op de achterkant en in het harnas
 - Waterdicht vak voor bonnetjes
- "HANDSFREE" FUNCTIONEEL COMFORT

DRIELAAGSE WAND MET COMPARTIMENTINZET

Permeabiliteit bij lage temperatuur dankzij het meerlaagse wandensysteem waarbij het PVC-compartimentinzetstuk een belangrijke rol speelt.
Het verstevigt de gehele structuur en zorgt voor effectieve thermische isolatie.
DE THERMO INSTANT TECHNOLOGIE HOUDT HET VOEDSEL LANGER DAN 1,5 UUR WARM

DRAAGRIEMEN EN ONDERSTEUNENDE RIEMEN MET AUTOTECHNOLOGIE

Polypropyleen geweven strips in de riem. Duurzaam, sterk, met een geweldig ontwerp dat jarenlang meegaat.
GEEN RAFELS OF ONTRAFELLEN

NEW

PIZZA & VOEDSEL BEZORGRUGTAS GEÏSOLEERD

- Lichtgewicht rugtas met grote, verstelbare, gewatteerde schouderbanden en gewatteerd ruggedeelte voor comfort.
- Voorzien van verstelbare tailleband voor extra stabiliteit.
- Waterdicht dankzij het gebruik van duurzaam 600D polyester.
- Groot compartiment bevat met klittenband verstelbare plank.
- Bied ruimte tot aan 10 pizzadozen.
- Compartiment heeft twee isolatielagen, PE-schuim en aluminiumfolie.

- Een zijde van de rugtas kan worden geopend met een ritssluiting voor gemakkelijke toegang.
- Met grote gewatteerde handgrepen aan de bovenkant en een transparante kaarthouder aan de achterkant.
- Reflecterende strip aan de buitenkant voor extra veiligheid.

code	mm	€
709801	410x410x(H)490	76,50



PROFI LINE | 800 SERIES ARKTIC



- Binnen- en buitenzijde zijn gemaakt van hoge kwaliteit roestvast staal, behalve de buitenste afdekplaat aan achterzijde welke van gegalvaniseerd staal is.
- Zelfsluitende vergrendelbare deuren, links openend.
- Comfortabele gekromde deurhendel.
- Geforceerde koeling, compressor in de bovenkant.
- Met stoffilter.
- Polyurethaanschuim isolatie, 60 mm dik.

- Koelruimte geschikt voor GN 2/1 bakken.
- Wordt geleverd op 4 wielen waarvan 2 zwenkwielen, poten apart te bestellen.
- Digitaal display en elektronische thermostaat.
- Klimaat klasse: SN-ST.



Bekijk de video

232118
232132



Kamer en behuizing gemaakt van roestvast staal

SET VAN 4 POTEN VOOR KOEL- EN VRIESKASTEN

- 4 roestvast stalen poten, in hoogte aanpasbaar tot 60 mm.
- Diameter: 55 mm.
- Voor Profi Line en Kitchen Line koelkasten en vrieskasten.

code	€
941072	65,00

232125
232149



type	koelkast enkele deur	vriezer enkele deur	koelkast met 2 deuren	vriezer met 2 deuren
code	232118	232132	232125	232149
capaciteit	670 l	670 l	1300 l	1300 l
afmetingen	730x805x(H)1940 mm	730x805x(H)1940 mm	1314x805x(H)1940 mm	1314x805x(H)1940 mm
koelruimte afmetingen	610x635x(H)1540 mm	610x635x(H)1540 mm	1194x635x(H)1540 mm	1194x635x(H)1540 mm
bereik	0/8°C	-22/-17°C	0/8°C	-22/-17°C
koelmiddel	R600a (110 g)	R290 (120 g)	R600a (140 g)	R290 (150 g)
energielabel	B	C	B	C
schappen	4 x GN 2/1 (650x530 mm)*	4 x GN 2/1 (650x530 mm)*	4+4 x GN 2/1 (650x530 mm)*	4+4 x GN 2/1 (650x530 mm)*
gemiddeld dagelijks stroomverbruik	1,26 kW	4,99 kW	2,01 kW	8,19 kW
vermogen/spanning	220 W/230 V	600 W/230 V	350 W/230 V	980 W/230 V
gewicht	107 kg	115 kg	171 kg	177 kg
€	1895,00	2095,00	2995,00	3295,00

* Maximale belasting van de schappen ± 40 kg (bij een gelijkmatig verdeelde belading).

Uitgerust met wielen



Dynamische koeling met ventilator



Zelfsluitende, vergrendelbare deur



KOEL- EN VRIESWERKBANKEN PROFI LINE



- De binnen- en buitenzijde zijn gemaakt van hoogwaardig roestvast staal, behalve de achterzijde.
- Deze is van gegalvaniseerd staal.
- Zelfsluitende deuren voorzien van comfortabele handgrepen.
- Werkblad voorzien van een 40 mm hoge rand aan de achterzijde.
- Geforceerde luchtkoeling met automatische ontdooiing,

- compressor geplaatst onder de koelruimte.
- 50 mm dikke polyurethaanschuim isolatie.
- Met verstelbare rekken, geschikt voor GN bakken tot 1/1.
- Digitaal display en elektronische thermostaat.
- Met 4 verstelbare roestvast stalen voeten.
- Klimaatklasse: SN-T.

Kamer en behuizing
gemaakt van roestvast staal



232040
232064



233764



232057
232699



232071

LADE MET RAILS - SET VAN 2

code	mm	€
232071	300x545x(H)145	398,50

	A A † G	B A † G	C A † G	A A † G	C A † G
type	koelkast met 2 deuren	koelkast met 4 deuren	vriezer met 2 deuren	koelkast met 3 deuren	vriezer met 3 deuren
code	232040	233764	232064	232057	232699
capaciteit	280 l	280 l	280 l	420 l	420 l
afmetingen	1360x700x(H)850 mm	1360x700x(H)850 mm	1360x700x(H)850 mm	1795x700x(H)850 mm	1795x700x(H)850 mm
koelruimte afmetingen	822x570x(H)580 mm	822x570x(H)580 mm	822x570x(H)580 mm	1257x570x(H)580 mm	1257x570x(H)580 mm
bereik	0/8°C	0/8°C	-22/-17°C	0/8°C	-22/-17°C
compressor	EMT65HLR stroom 1/4 KM	EMT65HLR stroom 1/4 KM	EGU130HLR stroom 1/2 KM	EGAS100HLR stroom 1/3 KM	NEK2140Z stroom 2/3 KM
koelmiddel	R600a (120 g)	R600a (120 g)	R290 (140 g)	R290 (130 g)	R290 (140 g)
energielabel	A	B	C	A	C
schappen	2+2 x GN 1/1*	4 szuflady	2+2 x GN 1/1*	2+2+2 x GN 1/1*	2+2+2 x GN 1/1*
gemiddeld dagelijks stroomverbruik	1,34 kW	1,34 kW	3,97 kW	1,73 kW	5,09 kW
vermogen/spanning	250 W/230 V	250 W/230 V	600 W/230 V	400 W/230 V	600 W/230 V
gewicht	95 kg	95 kg	95 kg	120 kg	120 kg
€	1775,00	2375,00	2045,00	2095,00	2225,00

* Maximale belasting van de schappen ± 40 kg (bij een gelijkmatig verdeelde belading).

- De binnen- en buitenbehuizing zijn gemaakt van hoogwaardig roestvast staal. Zelfsluitende deuren met comfortabele handgrepen.
- Werkblad voorzien van een 40 mm hoge nok aan de achterkant.
- Geforceerde luchtkoeling met automatische ontthooing, compressor geplaatst onder de koelruimte.

- 50 mm dikke polyurethaanschuim isolatie.
- Met verstelbare rekken.
- Digitaal display en elektronische thermostaat.
- Met 4 verstelbare roestvast stalen poten.



233344
233351

233382
233399



type	koelkast met 2 deuren	vriezer met 2 deuren	koelkast met 3 deuren	vriezer met 3 deuren
code	233344	233351	233382	233399
capaciteit	166 l	166 l	291 l	291 l
afmetingen	1200x600x(H)850 mm	1200x600x(H)850 mm	1800x600x(H)850 mm	1800x600x(H)850 mm
koelruimte afmetingen	800x480x(H)580 mm	800x480x(H)580 mm	1400x480x(H)580 mm	1400x480x(H)580 mm
bereik	0/8°C	-22/-17°C	0/8°C	-22/-17°C
compressor	EMT65HLR stroom 1/4 KM	NE2134Z-263CA stroom 1/2 KM	FF110HAK stroom 1/3 KM	NEK2140GZ-269GA stroom 1/2 KM
koelmiddel	R600a (100 g)	R290 (90 g)	R600a (100 g)	R290 (90 g)
energielabel	B	C	B	C
klimaatklasse	5	4	5	4
schappen	1+1 x 390x428 mm*	1+1 x 390x428 mm*	2x 430x428 mm + 1x 490x428 mm*	2x 430x428 mm + 1x 490x428 mm*
gemiddeld dagelijks stroomverbruik	2,06 kW	4,5 kW	2,36 kW	5,48 kW
vermogen/spanning	270 W/230 V	550 W/230 V	270 W/230 V	550 W/230 V
gewicht	74 kg	74 kg	100 kg	100 kg
€	1395,00	1495,00	1795,00	1925,00

* Maximale belasting van de schappen ± 15 kg (bij een gelijkmatig verdeelde belading).

Elektronische thermostaat



Geforceerde luchtkoeling



Met verstelbare schappen



KITCHEN LINE | 700 SERIE

- De binnen- en buitenzijde zijn gemaakt van hoogwaardig roestvast staal.
- Deuren voorzien van comfortabele handgrepen.
- Geforceerde luchtkoeling met automatische ontthooing, compressor geplaatst onder de koelruimte.
- 35 mm dikke polyurethaanschuim isolatie.
- Met verstelbare rekken, geschikt voor GN bakken tot 1/1.
- Digitaal display en elektronische thermostaat.
- Met 4 verstelbare kunststof voeten.
- Auto-ontdooien met condensatieverdamer.
- Klimaatklasse: SN-T.



type	koelkast met 2 deuren	koelkast met 3 deuren
code	232019	232026
capaciteit	300 l	380 l
afmetingen	900x700x(H)880 mm	1365x700x(H)880 mm
koelruimte afmetingen	830x595x(H)500 mm	1295x595x(H)500 mm
bereik	-2/8°C	-2/8°C
koelmiddel	R600a	R600a
energielabel	A	A
schappen	2 schappen (335x570 mm)	3 schappen (335x570 mm)
vermogen/spanning	220 W/230 V	220 W/230 V
gewicht	70 kg	91 kg
€	1095,00	1575,00

Met verstelbare schappen



Comfortabele handgrepen



Elektronische thermostaat



SALADETTE

Arctic
REFRIGERATION SINCE 1957



- De binnen- en buitenzijde zijn gemaakt van hoogwaardig roestvast staal.
- Deuren voorzien van comfortabele handgrepen.
- Geforceerde luchtkoeling met automatische ontdooiing, compressor geplaatst onder de koelruimte.
- 35 mm dikke polyurethaanschuim isolatie.

- Met verstelbare rekken, geschikt voor GN bakken 1/1.
- Digitaal display en elektronische thermostaat.
- Met 4 verstelbare kunststof antislipvoetjes.
- Klimaatklasse: SN-T.
- Alle modellen worden geleverd zonder GN bakken.



232781



232798



232880



KOELING

type	Saladette met 2 deuren en glazen vitrine	Saladette met 3 deuren en glazen vitrine	Saladette met 2 deuren en verhoogde GN vitrine
code	232781	232798	232880
	Met stijlvolle glazen vitrine welke toegang biedt tot ruimte voor 2x GN 1/1 en 3x GN 1/6 bakken met een maximale hoogte van 150 mm	Met stijlvolle glazen vitrine welke toegang biedt tot ruimte voor 4x GN 1/1 bakken met een maximale hoogte van 150 mm	Met roestvast stalen deksel welke toegang biedt tot ruimte voor 5x GN 1/6 bakken met een maximale hoogte van 150 mm
capaciteit	300 l	380 l	300 l
afmetingen	900x700x(H)1300 mm	1365x700x(H)1300 mm	900x700x(H)1055 mm
koelruimte afmetingen	830x595x(H)500 mm	1295x595x(H)500 mm	830x595x(H)500 mm
bereik	-2/8°C	-2/8°C	-2/8°C
koelmiddel	R600a	R600a	R600a
schappen	2 schappen (335x570 mm)	3 schappen (335x570 mm)	2 schappen (335x570 mm)
vermogen/spanning	310 W/230 V	310 W/230 V	270 W/230 V
gewicht	80 kg	110 kg	100 kg
€	1325,00	1895,00	1175,00

Met verstelbare schappen

Comfortabele handgrepen





232897



232804



232811

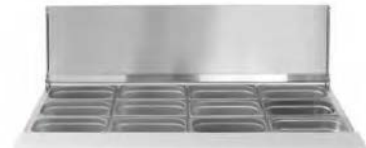

Saladette met 3 deuren
en verhoogde GN vitrine

232897

Met roestvast stalen deksel welke toegang biedt tot ruimte voor 8x GN 1/6 bakken met een maximale hoogte van 150 mm

380 l

1365x700x(H)1055 mm

1295x595x(H)500 mm

-2/8°C

R600a

3 schappen (335x570 mm)

310 W/230 V

105 kg

1795,00

Saladette met 2 deuren

232804

Met roestvast stalen klapdeksel welke toegang biedt tot ruimte voor 2x GN 1/1 en 3x GN 1/6 bakken met een maximale hoogte van 150 mm

300 l

900x700x(H)888 mm

830x595x(H)500 mm

-2/8°C

R600a

2 schappen (335x570 mm)

310 W/230 V

68 kg

1095,00

Saladette met 3 deuren

232811

Met roestvast stalen klapdeksel welke toegang biedt tot ruimte voor 4x GN 1/1 bakken met een maximale hoogte van 150 mm

380 l

1365x700x(H)888 mm

1295x595x(H)500 mm

-2/8°C

R600a

3 schappen (335x570 mm)

310 W/230 V

87 kg

1575,00

Elektronische
thermostaat



PIZZAWERKBANKEN



- Binnen- en buitenbehuizing zijn gemaakt van hoogwaardig roestvast staal, met granieten werkblad.
- De deuren zijn voorzien van comfortabele handgrepen.
- Geforceerde luchtkoeling met automatische ontdooiing, compressor onder de koelruimte.
- Met verstelbare schappen, geschikt voor GN bakken tot 1/1.
- Digitaal display en elektronische thermostaat.
- Met 4 verstelbare kunststof antislipvoetjes.
- Klimaatklasse: SN-T.
- Alle modellen worden geleverd zonder GN-bakken.



Kamer en behuizing
gemaakt van roestvast
staal



232859



232873

type	232859	232873
code	232859	232873
	Behuizing van roestvast staal om de GN ruimte waarin 5x GN 1/6 bakken passen (max. hoogte 150 mm)	Mit Glas Abdeckung mit Platz für 8x GN 1/6 (max. Höhe 150 mm)
capaciteit	300 l	380 l
afmetingen	900x700x(H)1100 mm	1365x700x(H)1120 mm
koelruimte afmetingen	830x595x(H)500 mm	1295x595x(H)500 mm
bereik	-2/8°C	-2/8°C
koelmiddel	R600a	R600a
schappen	2 schappen (335x570 mm)	3 schappen (335x570 mm)
vermogen/spanning	310 W/230 V	220 W/230 V
gewicht	94 kg	180 kg
€	1225,00	1795,00

PIZZAWERKBANKEN

- Binnen- en buitenbehuizing zijn gemaakt van hoogwaardig roestvast staal, met granieten werkblad.
- De deuren zijn voorzien van comfortabele handgrepen.
- Geforceerde luchtkoeling met automatische ontdooiing, compressor onder de koelruimte.
- Met verstelbare schappen, geschikt voor GN bakken tot 1/1.
- Digitaal display en elektronische thermostaat.
- Met 4 verstelbare kunststof antislipvoetjes.
- Klimaatklasse: SN-T.
- Koelmiddel: R600a.
- Alle modellen worden geleverd zonder GN-bakken.

Arctic
REFRIGERATION SINCE 1952

S.S.
stainless steel

cooling

Opzet koelvitрины
op pagina 220



232996

PIZZAWERKBANK MET 2 DEUREN EN 7 LADES 280L

- Uitergest met 7 lades (niet-gekoeld) van 400x620x(H)65 mm.
- Koelruimte afmetingen: 1480x670x(H)570 mm.
- Polyurethaanschuim isolatie, 60 mm dik.
- Energielabel: A (A+++-G).
- Gewicht: 367 kg.



code	bereik	V	W	mm	€
232842	-2/8°C	230	250	2010x800x(H)1000	2995,00



232842

Kamer en
behuizing gemaakt
van roestvast staal



PIZZAWERKBANK MET 3 DEUREN EN KOELVITRINE 380+40L

- Met aparte koelvitrine voor 6 x GN 1/4 bakken (max. hoogte 150 mm).
- De koelvitrine wordt gekoeld door middel van statische koeling.
- Koelvitrine afmetingen: 1405x335x(H)255 mm.
- Koelruimte afmetingen: 1295x595x(H)500 mm.
- Polyurethaanschuim isolatie, 35 mm dik.
- Inclusief 3 schappen (335x570 mm).
- Maximum capaciteit 15 kg per stuk (bij gelijkmatige verdeling van het gewicht).
- Energielabel (enkel werkbank): A (A+++-G).
- Gewicht: 190+41 kg.



code	bereik	V	W	mm	€
232033	-2/8°C	230	400	1365x700x(H)1030	2250,00



232033

OPZETKOELVITRINE

- De binnen- en buitenzijde zijn gemaakt van hoogwaardig roestvast staal.
- Statische luchtcooling met automatische ontdooiing, compressor naast de koelruimte geplaatst.
- 40 mm dikke polyurethaanschuim isolatie.
- Digitaal display en elektronische thermostaat.
- Met 4 verstelbare kunststof antislipvoetjes.
- Temperatuurbereik: -2/8 °C.
- Klimaatklasse: SN.
- Koelmiddel: R600a.
- Alle modellen worden geleverd zonder GN-bakken.



232965

4x GN 1/3



232903

5x GN 1/4



232972

6x GN 1/3



232910

7x GN 1/4



232989

7x GN 1/3



232927

8x GN 1/4



232996

9x GN 1/3

OPZETKOELVITRINE GN 1/4 ARKTIC

- Met gehard glazen display.
- Koelvitrine voor GN 1/4 bakken met een maximale hoogte van 150 mm.

code	-	V	W	mm	€
232903	5x GN 1/4	230	180	1205x335x(H)430	525,00
232910	7x GN 1/4	230	180	1505x335x(H)430	625,00
232927	8x GN 1/4	230	180	1805x335x(H)430	698,50

OPZETKOELVITRINE GN 1/3 ARKTIC

- Met gehard glazen display.
- Koelvitrine voor GN 1/3 bakken met een maximale hoogte van 150 mm.

code	-	V	W	mm	€
232965	4x GN 1/3	230	180	1205x395x(H)430	569,50
232972	6x GN 1/3	230	180	1405x395x(H)430	625,00
232989	7x GN 1/3	230	180	1605x395x(H)430	689,50
232996	9x GN 1/3	230	180	2005x395x(H)430	795,00

OPZETKOELVITRINE GN 1/3 ARKTIC

- Met roestvast stalen deksel.
- Koelvitrine voor GN 1/3 bakken met een maximale hoogte van 150 mm.

code	-	V	W	mm	€
233948	4x GN1/3	230	180	1205x395x(H)290	598,50
233955	6x GN1/3	230	180	1405x395x(H)290	679,50
233979	7x GN1/3	230	180	1605x395x(H)290	759,50
233986	8x GN1/3	230	180	1805x395x(H)290	779,50
233993	9x GN1/3	230	180	2005x395x(H)290	892,50



233948

SHOCK KOELERS

- Maakt snel koelen of invriezen van bereide gerechten mogelijk.
- Koelen van 70 °C tot 3 °C (90 minuten), van 70 °C tot -18 °C (240 minuten) of binnen een vooraf ingestelde tijd (zonder de doelt temperatuur aan te geven).
- Buitenste behuizing en koelruimte zijn gemaakt van hoogwaardig roestvast staal.
- Koelruimte met afgeronde hoeken voor eenvoudiger schoonmaken.
- Geforceerde luchtkoeling met automatische ontdooiing, compressor geplaatst onder de koelruimte.

Arktic
SPECIALIZATION SINCE 1955



- 60 mm dikke polyurethaanschuim isolatie.
- Afneembare bovenklep.
- Zelfsluitende deur met magnetische pakking.
- Digitale temperatuurregelaar en display.
- Probe inbegrepen.
- Voorzien van 4 verstelbare roestvast stalen poten.
- Klimaatklasse: SN-T Koelmiddel: R455.

Snelkoeling van 90°C naar 3°C

Dit proces brengt voedsel in korte tijd naar een temperatuur van 3°C, in navolging van HACCP richtlijnen.

De snelheid van het koelen minimaliseert de groei van bacteriën in het bereik 65°C tot 10°C.

Met behulp van snelkoelen kan de kwaliteit, kleur en geur van voedsel beter en voor langere opslagperiodes behouden blijven.

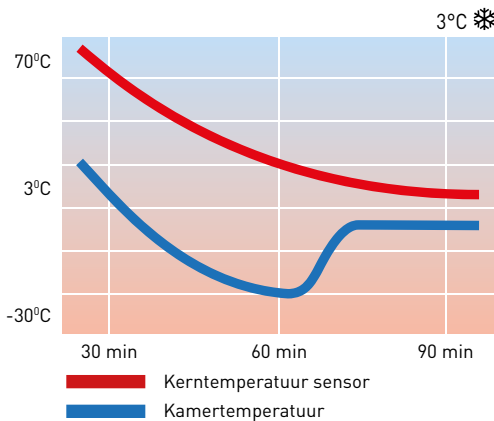

Snelvriezen van 90°C naar -18°C

Krachtig koelsysteem blaast lucht met een temperatuur van -40°C in de kamer, hierdoor daalt de kerntemperatuur van voedsel snel naar -18°C.

Dit proces voorkomt de vorming van grote ijskristallen die anders interne schade zouden aanrichten aan het voedsel.

Snelvriezen zorgt voor de vorming van een groot aantal kleine ijskristallen waardoor de originele smaak, kleur, textuur en voedingswaarde van het voedsel behouden blijven; naast de verlengde houdbaarheid.

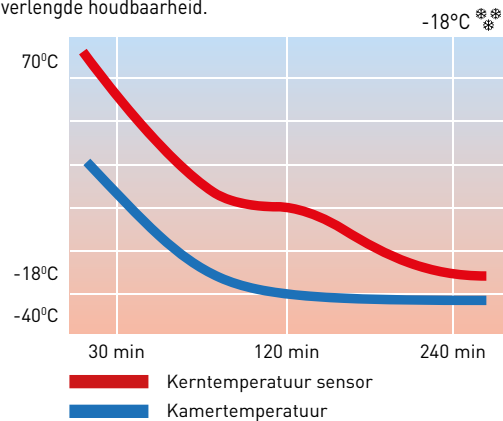

232163



232170



232187

code	kamer capaciteit	tussenruimte (mm)	capaciteit koelen naar 3°C (kg/cycle)	capaciteit vriezen naar -18°C (kg/cycle)	V	W	kamer afmetingen (mm)	mm	kg	€
232163	3x GN 1/1 of 3x 600x400	70	14	11	230	1150	610x410x(H)280	750x740x(H)750	50	3195,00
232170	5x GN 1/1 of 5x 600x400	70	20	15	230	1420	610x410x(H)410	750x740x(H)880	71	3595,00
232194	7x GN 1/1 of 7x 600x400	105	25	20	230	1490	610x410x(H)760	750x740x(H)1290	90	5795,00
232187	10x GN 1/1 of 10x 600x400	70	25	20	230	1490	610x410x(H)760	750x740x(H)1290	90	5985,00



233689



OPZET VRIESVITRINE 77L

- Bedoeld voor presenteren en serveren van bevroren voedsel tot maximaal 4 uur.
- Niet bedoeld voor langdurige opslag van bevroren producten.
- Behuizing van hoogwaardig roestvast staal, voorzien van drievoudig glazen deksel met eenvoudig te openen systeem.
- Geforceerde luchtkoeling met automatische ontthooing, compressor naast de koelruimte geplaatst.
- Geschikt voor 8x GN 1/6 GN bakken of 4x GN 1/3 bakken, passen op 150 mm hoge bakken; GN niet inbegrepen.
- Met 4 verstelbare roestvast stalen poten.
- Digitale temperatuurregelaar en display.
- Koelmiddel: R290.
- Klimaatklasse: 4
- Energielabel: E (A-G).

code	bereik	V	W	mm	€
233689	-24/-20°C	230	220	805x666x(H)305	1050,00



233672



Bekijk de video



OPZET SALADEVITRINE 67L, ARKTIC

- Behuizing van hoogwaardig roestvast staal, voorzien van gebogen glazen kap met gemakkelijk te openen systeem.
- Geforceerde luchtkoeling met automatische ontthooing, compressor naast de koelruimte geplaatst.
- Geschikt voor 8x GN 1/6 GN bakken of 4x GN 1/3 bakken, passen op 150 mm hoge bakken; GN niet inbegrepen.
- Met 4 verstelbare roestvast stalen poten.
- Digitale temperatuurregelaar en display.
- Koelmiddel: R600a.
- Klimaatklasse: 4
- Energielabel: C (A-G).

code	bereik	V	W	mm	€
233672	0/3°C	230	105	767x612x(H)328	798,50



233757



SUSHIVITRINE 5X GN 1/3 ARKTIC

- Behuizing van wit gecoat roestvast staal, voorzien van dubbele beglazing en gebogen glazen kap.
- Toegankelijk via twee schuifdeuren aan de achterkant of via de gebogen glazen kap.
- Geforceerde luchtkoeling met automatische ontdooiing, compressor naast de koelruimte geplaatst.
- Geschikt voor 5x GN 1/3 containers.
- Uitgerust met LED-verlichting en verdampers bovenin.
- Digitale temperatuurregelaar en display.
- Koelmiddel: R600a.
- Klimaatklasse: 3

code	bereik	V	W	mm	€
233757	3/7°C	230	160	1307x450x(H)330	798,50



GEBAKSVITRINES



Aanrechtbladmodel



233702



233719



GEBAKSVITRINES

- Behuizing van roestvast staal, voorzien van gebogen dubbelglas voorzijde en zijpanelen van glas.
- Toegankelijk via twee glazen schuifdeuren aan de achterzijde.
- Geforceerde luchtkoeling met automatische ontdooiing, compressor geplaatst onder de koelruimte.
- Inclusief 2 verchroomde schappen.
- Heldere LED-verlichting in het plafond.
- Digitale temperatuurregelaar en display.
- Temperatuurbereik: 2 tot 6°C.
- Klimaatklasse: 4
- Koelmiddel: R600a.
- Energielabel: B (A-G).

code	liter	V	W	mm	€
233702	120	230	160	686x568x(H)686	875,00
233719	160	230	160	850x568x(H)686	979,50

Geforceerde luchtkoeling



Bekijk de video



Digitaal display



KOELVITRINEKASTEN

- Behuizing van gecoat roestvast staal met dubbele beglazing.
- Uitgerust met een energiezuinige invertercompressor, past het vermogen aan de behoefte aan in plaats van alleen aan of uit te schakelen.
- Geforceerde luchtkoeling met automatische ontconding, compressor geplaatst onder de koelruimte.



Bekijk de video

- Luchtkanaal buiten het glas blaast lucht over het glas om condens te verwijderen en te voorkomen.
- Duurzame planken met PVC-coating, in hoogte verstelbaar.
- Met heldere LED-verlichting in het plafond.
- Digitale temperatuurregelaar en display.
- Klimaatklasse: 4



233610



233627



233634



KOELVITRINEKAST 58L, ARKTIC

- Met 2 schappen.

code	-	V	W	mm	€
233610	<input type="checkbox"/> wit	230	170	452x406x(H)816	537,50
233627	<input checked="" type="checkbox"/> zwart	230	170	452x406x(H)816	537,50

KOELVITRINEKAST 68L, ARKTIC

- Met 3 schappen.

code	-	V	W	mm	€
233634	<input type="checkbox"/> wit	230	170	452x406x(H)891	567,50
233238	<input checked="" type="checkbox"/> zwart	230	170	452x406x(H)891	567,50



Luchtkanaal buiten het glas voorkomt en verwijdert condensatie



Dubbel glas en eenvoudig te openen deur



Digitale thermostaat en display



Verstelbare voeten



Interne verlichting in het plafond



LED verlichting





233641



233658



233665



KOELVITRINEKAST 78L

- Met 3 schappen.

code	-	V	W	mm	€
233641	<input type="checkbox"/> wit	230	170	452x406x(H)966	592,50
233658	<input checked="" type="checkbox"/> zwart	230	170	452x406x(H)966	592,50

KOELVITRINEKAST 98L, ARKTIC

- Met 4 schappen.

code	-	V	W	mm	€
233665	<input type="checkbox"/> wit	230	210	452x406x(H)1116	645,00
233269	<input checked="" type="checkbox"/> zwart	230	210	452x406x(H)1116	645,00

KOELVITRINEKAST 270L

- Met 5 schappen en op wielen, waarvan 2 met rem.
- Energielabel: C (A-G).
- Temperatuurbereik: 2 tot 8° C.
- Koelmiddel: R290.

code	-	V	W	mm	€
233696	<input type="checkbox"/> wit	230	290	556x526x(H)1913	1325,00
233290	<input checked="" type="checkbox"/> zwart	230	290	556x526x(H)1913	1395,00



4 wielen waarvan
2 geremd



Dubbel glas en eenvoudig
te openen gebogen deur



233696





233825



233832



233276

GEBAKSVITRINE ROND 100L, ARKTIC

- Behuizing van roestvast staal met gehard dubbel glas.
- Toegankelijk via een zelfsluitende deur.
- Geforceerde luchtkoeling met automatische ontdooiing, compressor geplaatst onder de koelruimte.
- Uitgerust met 3 verstelbare glazen schappen.
- Heldere LED-verlichting aan 2 zijden.
- Digitale temperatuurregelaar en display, met aan / uit-schakelaar.
- Temperatuurbereik: 2° / 6°C.
- Klimaatklasse: 6
- Koelmiddel: R600a.
- Energielabel: C (A-G).

GEBAKSVITRINE ROND 360L, ARKTIC

- Behuizing van roestvast staal met gehard dubbel glas.
- Toegankelijk via een zelfsluitende deur.
- Geforceerde luchtkoeling met automatische ontdooiing, compressor geplaatst onder de koelruimte.
- Uitgerust met 4 verstelbare glazen schappen.
- Heldere LED-verlichting aan 2 zijden.
- Uitgerust met 5 zwenkwielen waarvan 2 een rem heeft.
- Digitale temperatuurregelaar en display, met aan / uit-schakelaar.
- Temperatuurbereik: 2° / 6°C.
- Klimaatklasse: 4
- Koelmiddel: R290.
- Energielabel: C (A-G).

KOELVITRINE, ARKTIC

- Behuizing van roestvast staal met driedubbele beglazing.
- Geforceerde luchtkoeling met automatische ontdooiing, compressor geplaatst onder de koelruimte.
- Voorzien van 3 verstelbare verchroomde planken.
- Heldere LED-verlichting in de 4 palen.
- Voorzien van 4 zwenkwielen waarvan 2 met remmen.
- Digitale temperatuurregelaar en display, met aan/uit-schakelaar.
- Temperatuurbereik: 2°/6°C.
- Klimaatklasse: 4 Koelmiddel: R290.
- Energielabel: C (A-G).

code	liter	V	W	mm	€
233825	100	230	210	ø480x(H)1030	998,50

code	liter	V	W	mm	€
233832	360	230	460	ø680x(H)1750	2950,00

code	liter	V	W	mm	€
233276	400	230	495	650x650x(H)1908	2795,00



233306



233337

KOELVITRINE MET 3 SCHUINE SCHAPPEN ARKTIC

- Inclusief 3 passende schuine glazen schappen.
- Energielabel: C (A-G).

code	liter	V	W	mm	€
233306	300	230	480	650x805x(H)1445	2595,00
233443	500	230	490	900x805x(H)1445	2795,00
233320	650	230	490	1200x805x(H)1445	3450,00

KOELVITRINE MET 2 SCHAPPEN

- Inclusief 2 passende glazen schappen.
- Energielabel: C (A-G).

code	liter	V	W	mm	€
233337	300	230	480	915x675x(H)1210	2450,00
233450	410	230	490	1215x675x(H)1210	2895,00
233375	510	230	490	1515x675x(H)1210	3495,00
233467	610	230	500	1815x675x(H)1210	3795,00



LED verlichting



Elektronische thermostaat



4 wielen

BARKOELKASTEN



- Behuizing afgewerkt met zwarte poedercoating, aluminium kamer met reliëf, kunststof afsluitbare deur(en) met gehard glas.
- Geforceerde luchtkoeling met automatische ontthooiing, compressor geplaatst onder de kamer.

- Kamer voorzien van LED-verlichting.
- Digitaal display en temperatuurregeling.
- Voorzien van 4 verstelbare antislipvoeten.
- Koelmiddel: R600a.



enkele deur

code 233900

capaciteit 93 L

afmetingen 500x500x(H)900 mm

schappen 2 verchroomde schappen

bereik 2/10°C

koelmiddel R600a

energielabel D

vermogen/spanning 130 W/230 V

€ 575,00



dubbele deuren

code 235829

capaciteit 180 L

afmetingen 900x500x(H)900 mm

schappen 4 verchroomde schappen

bereik 2/10°C

koelmiddel R600a

energielabel D

vermogen/spanning 160 W/230 V

€ 875,00



schuifdeuren

code 233917

capaciteit 197 L

afmetingen 900x500x(H)900 mm

schappen 4 verchroomde schappen

bereik 2/10°C

koelmiddel R600a

energielabel E

vermogen/spanning 220 W/230 V

€ 875,00



schuifdeuren

code 235836

capaciteit 303 L

afmetingen 1335x500x(H)900 mm

schappen 6 verchroomde schappen

bereik 2/10°C

koelmiddel R600a

energielabel E

vermogen/spanning 215 W/230 V

€ 1225,00



enkele deur

code 233924

capaciteit 287 L

afmetingen 600x515x(H)1820 mm

schappen 5 verchroomde schappen

bereik 2/10°C

koelmiddel R600a

energielabel E

vermogen/spanning 240 W/230 V

€ 1175,00



dubbele deuren

code 233931

capaciteit 448 L

afmetingen 900x515x(H)1820 mm

schappen 10 verchroomde schappen

bereik 2/10°C

koelmiddel R600a

energielabel E

vermogen/spanning 300 W/230 V

€ 1650,00

KOELVITRINES MET LICHTBAK



- Gemaakt van roestvast staal, aluminium en polypropyleen.
- Deuren zijn voorzien van driedubbele beglazing waarvan één laag is gehard.
- Geforceerde luchtkoeling met automatische ontdooiing, compressor geplaatst onder de koelruimte.
- Met LED-verlichting in de koelruimte en in de lichtbak.
- Voorzien van 4 zwenkwielen waarvan 2 met remmen.
- Digitale temperatuurregelaar en display.
- Klimaatklasse: N-ST.



233788



233795

	enkele deur	dubbele deur
code	233788	233795
capaciteit	313 L	618 L
afmetingen	620x669x(H)1965 mm	1120x595x(H)1965 mm
schappen	4 verstelbare planken met PVC-coating	8 verstelbare planken met PVC-coating
shelf afmetingen	498x442x(H)26 mm	442x498x(H)26 mm
bereik	2/10°C	2/10°C
koelmiddel	R600a	R290
energielabel	E	F
vermogen/spanning	300 W/230 V	400 W/230 V
€	1195,00	1895,00



KOELING



230

 HENDI

WIJNKOELERS MET 2 ZONES

- Er kunnen verschillende temperaturen voor de twee zones worden ingesteld.
- Zwarte poeder gecoate behuizing, randloze gehard glazen deur voorzien van stijlvolle roeststijstalen handgreep.
- Geforceerde luchtkoeling met automatische ontdooiing, compressor achter de kamer geplaatst.
- Met heldere LED-verlichting in de kamer



- Digitale temperatuurregelaar en display.
- Kan worden ingesteld in Celsius of Fahrenheit.
- Voorzien van 4 verstelbare antislipvoeten.

PERFECTE TEMPERATUUR PER TYPE WIJN:

Temperatuur	Wijn type
18°C	Bordeaux, Cabernet Sauvignon, Shiraz
16°C	Rioja, Pinot Noir
15°C	Chianti, Zinfandel
14°C	Chinon, Porto, Madeira
10°C	Chardonnay, Sauternes
9°C	Sauvignon Blanc
6°C	Champagne Non Vintage, Prosecco, Cava, Asti



code	237588	237557	237564	237595
capaciteit	133 L maximaal 46 flessen wijn	232 L maximaal 72 flessen wijn	387 L maximaal 135 flessen wijn	447 L maximaal 160 flessen wijn
afmetingen	595x588x(H)820 mm	595x605x(H)1225 mm	595x680x(H)1625 mm	595x685x(H)1795 mm
schappen	5 beukenhout	9 beukenhout	13 beukenhout	15 beukenhout
bereik	5/22°C	5/22°C	5/22°C	5/22°C
koelmiddel	R600a	R600a	R600a	R600a
energielabel	G	G	G	G
klimaatklasse	N-ST	N-ST	N-ST	N-ST
vermogen/spanning	90 W/230 V	110 W/230 V	130 W/230 V	150 W/230 V
€	998,50	1195,00	1625,00	1795,00



233412



COUNTERTOP DISPLAY FREEZER 90L

- Binnenste behuizing gemaakt van High Impact Polystyreen (HIPS) en Polypropyleen.
- Buitenste behuizing gemaakt van geschilderd staal.
- Afsluitbare deur is voorzien van driedubbele beglazing en verwarmingselement om beslaan te voorkomen.
- Geforceerde luchtkoeling met automatische ontdooiing, compressor onder de koelruimte geplaatst.
- Uitgerust met 3 verstelbare planken met PVC-coating.
- Met LED-verlichting aan de bovenkant van de vriezer.
- Digitale temperatuurregelaar en display.
- Klimaatklasse: 4
- Koelmiddel: R290.
- Energielabel: D (A-G).



code	bereik	V	W	mm	€
233412	-18/-14°C	230	230	620x575x(H)712	895,00



VITRINEPLATEAUS ALUMINIUM



DISPLAYTRAY VOOR ZOETWAREN



code	mm	€
808504	400x300x(H)20	12,50
808511	600x400x(H)20	16,50



DISPLAYTRAY VOOR ZOETWAREN



code	mm	€
808566	400x300x(H)20	20,95
808573	600x400x(H)20	26,50

VITRINEPLATEAUS MELAMINE



568200

VLEESBAK

- Zwart melamine.



code	mm	€
568101	290x160x(H)35	9,75
568200	350x250x(H)40	18,95
568309	420x280x(H)60	29,95



568507

VLEESBAK

- Zwart melamine.



code	mm	€
568408	290x160x(H)60	12,75
568507	300x190x(H)80	17,50



568804

VLEESBAK

- Zwart melamine.



code	mm	€
568804	280x210x(H)60	24,50



569108

VITRINEPLATEAU

- Zwart melamine.



code	mm	€
569009	270x210x(H)17	10,95
569016	300x150x(H)17	9,95
569108	300x190x(H)17	11,25
569207	350x240x(H)17	14,95



VITRINEPLATEAUS ROESTVAST STAAL



407202

VITRINEPLATEAU

- Met noppen.



code	mm	€
407202	240x170	8,95



407400

VITRINEPLATEAU

- Niet geschikt voor hoge temperaturen



code	mm	€
407400	345x245	18,95



408308

DISPLAYTRAY



code	mm	€
408308	310x230	10,95



508206

VLEESSCHAAL



code	mm	€
508107	260x200x(H)48	15,95
508206	310x240x(H)48	21,95



429419

BROODJES DISPENSER

- Voor 7 broodjes.



code	mm	€
429419	475x105x(H)60	15,95



429457

TACO HOUDER



code	-	mm	€
429440	2 vakken	135x115x(H)50	6,95
429457	4 vakken	225x115x(H)50	10,25





15x GN 1/1

15x 600x400



7x GN 1/1

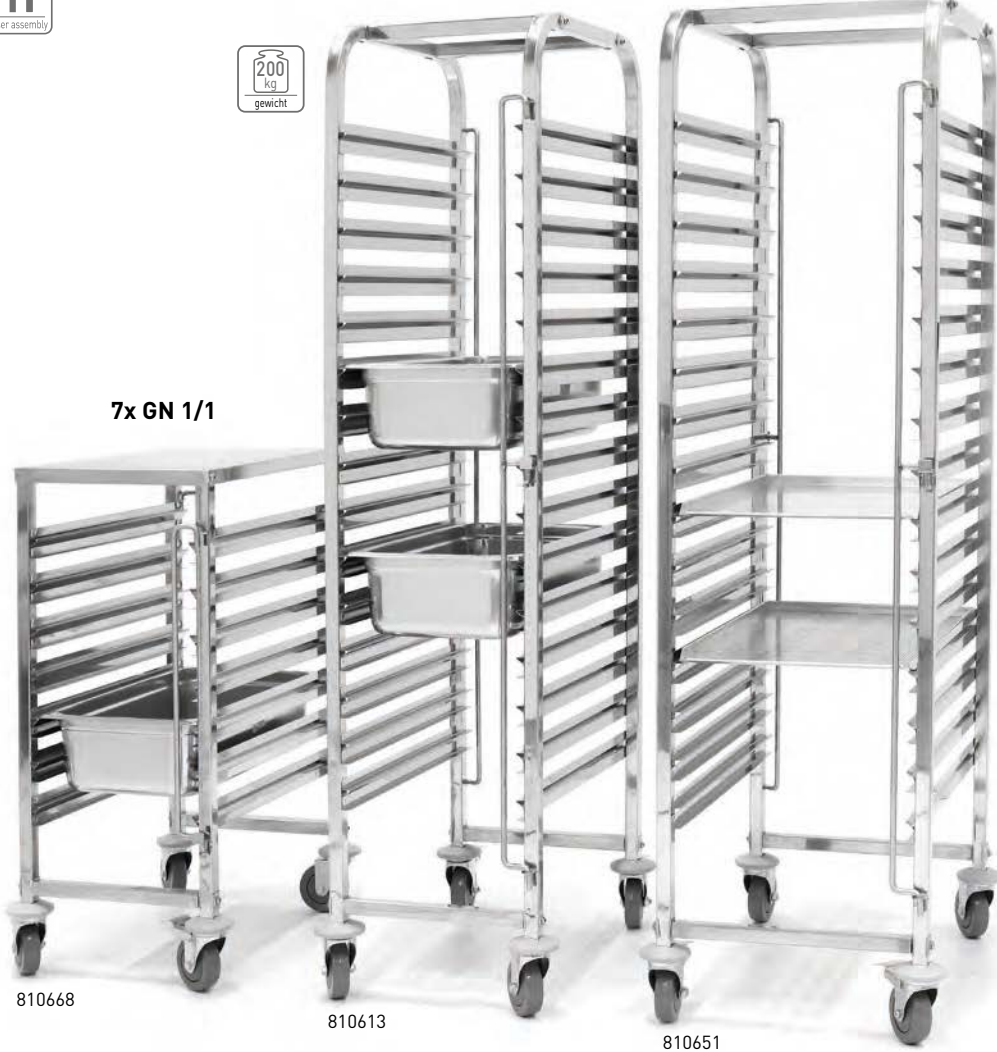

810668

810613

810651



REGAALWAGEN - 7 X GN 1/1

- Ontworpen voor GN 1/1 dienbladen/bakken - tussenruimte 80 mm.
- Met werkoppervlak.
- Aan beide zijden een vergrendeling voor de plateau's
- Voorzien van 4 zwenkwielen waarvan 2 geremd.
- GN 1/1 - 530x325.
- Flatpack levering.

REGAALWAGEN - 15 X GN 1/1

- GN 1/1 met 15 etages - tussenruimte 80 mm.
- Met aan beide zijden een vergrendeling voor de plateau's.
- Voorzien van 4 zwenkwielen waarvan 2 geremd.
- Wordt gedemonteerd geleverd.

REGAALWAGEN - 15X 600X400

- 600x400 mm met 15 etages - tussenruimte 80 mm.
- Aan beide zijden een vergrendeling voor de plateau's.
- Voorzien van 4 zwenkwielen waarvan 2 geremd.
- Wordt gedemonteerd geleverd.

code	mm	€
810668	380x550x(H)925	169,50

code	mm	€
810613	615x450x(H)1695	227,50

code	mm	€
810651	690x515x(H)1695	262,50



Twee zwenkwielen met rem



Voorzien van een simpele vergrendeling





30x GN 1/1



810576

NEW

DUBBELE REGAALWAGEN - 30 X GN 1/1

- GN 1/1 met 30 etages - tussenruimte 80 mm.
- Met aan beide zijden een vergrendeling voor de plateau's.
- Voorzien van 4 zwenkwielen waarvan 2 geremd.
- Wordt gedemonteerd geleverd.

code	mm	€
810576	740x550x(H)1730	359,50

15x GN 1/1

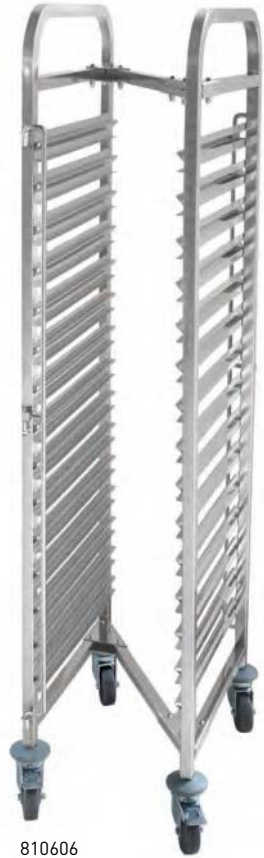

810606



Om ruimte te besparen kunnen de regaalwagens in elkaar geschoven worden

REGAALWAGEN COMPACTE OPSLAG - 15 X GN 1/1

- Om ruimte te besparen tijdens opslag kunnen trolleys in elkaar worden geschoven.
- GN 1/1 met 15 etages - tussenruimte 80 mm.
- Met aan beide zijden een vergrendeling voor de plateau's.
- Voorzien van 4 zwenkwielen waarvan 2 geremd.
- Wordt gedemonteerd geleverd.

code	mm	€
810606	742x570x(H)1700	279,50

12x GN 1/1



810569



NEW

DUBBELE REGAALWAGEN - 12 X GN 1/1

- GN 1/1 met 12 etages - tussenruimte 80 mm.
- Met aan beide zijden een vergrendeling voor de plateau's.
- Voorzien van 4 zwenkwielen waarvan 2 geremd.
- Maximale belasting van 200 kg bij een gelijkmatig verdeeld gewicht.
- Wordt gedemonteerd geleverd.

code	mm	€
810569	740x550x(H)1940	225,00



810002

810101

SERVEERWAGEN

- Gemaakt van roestvast staal.
- Voorzien van 2 bladen met geluiddempend materiaal aan onderzijde blad.
- Maximale belasting per blad 50 kg.
- Met 4 zwenkwielen, waarvan 2 geremd, voorzien van hoekbeschermers.
- Afstand tussen de bladen 550 mm.
- Werkblad 830x510.
- Flatpack levering.

code	mm	€
810002	910x590x(H)950	129,50

SERVEERWAGEN

- Gemaakt van roestvast staal.
- Voorzien van 3 bladen met geluiddempend materiaal aan onderzijde blad.
- Maximale belasting per blad 50 kg.
- Met 4 zwenkwielen, waarvan 2 geremd, voorzien van hoekbeschermers.
- Afstand tussen de bladen 295 mm.
- Werkblad 830x510.
- Flatpack levering.

code	mm	€
810101	910x590x(H)950	159,50

NEW

811320

SERVEERWAGEN MAT ZWART

- Gemaakt van roestvast staal met een mat zwarte finish.
- Voorzien van 3 bladen met geluiddempend materiaal aan onderzijde blad.
- Maximale belasting per blad 50 kg.
- Met 4 zwenkwielen, waarvan 2 geremd, voorzien van hoekbeschermers.
- Afstand tussen de bladen 295 mm.
- Werkblad 830x510.
- Flatpack levering.

code	mm	€
811320	910x590x(H)950	198,50



810224

SERVEERWAGEN VOOR ZWARE BELASTING

- Gemaakt van roestvast staal, gelast voor extra stevigheid.
- Voorzien van 3 bladen.
- Maximale belasting per blad 80 kg.
- Met 4 zwenkwielen, waarvan 2 met rem.

code	mm	€
810224	800x500x(H)850	437,50



810118



810125

SERVEERWAGEN MET 4 BLADEN

- Gemaakt van roestvaststaal.
- Voorzien van 4 bladen.
- Met 4 zwenkwielen, waarvan 2 geremd, voorzien van hoekbeschermers.
- Wordt gedemonteerd geleverd.

code	mm	€
810118	910x590x(H)1260	197,50

SERVEERWAGEN MET 5 BLADEN

- Gemaakt van roestvast staal.
- Voorzien van 5 bladen.
- Met 4 zwenkwielen, waarvan 2 geremd, voorzien van hoekbeschermers.
- Wordt gedemonteerd geleverd.

code	mm	€
810125	910x590x(H)1560	259,50



SERVEERWAGEN KUNSTSTOF

- Gemaakt van polypropyleen.
- Voorzien van 3 bladen.
- Maximale belasting per blad 50kg.
- Met 4 zwenkwielen, waarvan 2 geremd, voorzien van hoekbeschermers.
- Afstand tussen de bladen 340 mm.
- Werkblad 615x400.

code	mm	€
810200	800x410x(H)950	139,50



810200

BORDENWAGEN

- Voor het veilig vervoeren van servies.
- Verplaatsbare polyethyleen verticale afscheidingen zodat diverse afmetingen van borden geladen kunnen worden.
- Stevig ontwerp beschermt het servies tegen barsten of schilferen.
- Aantal borden stapels: 6.
- Aantal borden per stapel: 50.
- Dankzij de grote achterwielen bestand tegen oneffen terrein.
- Schok- en slagvast.
- Inclusief afdekhoes van vinyl voor hygiënisch gebruik.
- Geschikt voor borden van ø170 tot ø330 mm.



877906



Afdekhoes van vinyl voor hygiënische opslag inbegrepen bij elke bordentrolley



tot 50 borden per stapel



voorwielen met remmen

ø115



Voorbeelden van sets



4x ø230-335 mm



6x ø118-230 mm



4x ø115 mm
2x ø140 mm
2x ø230 mm



5x ø128 mm
2x ø231 mm



5x ø102 mm
2x ø334 mm



871102

BESTEKKORF

- 8 vakken met handgreep.



code	mm	€
871102	425x205x(H)150	14,50



552001

AFRUIMBAK

- Grijs, met handgrepen.



code	mm	€
552001	555x410x(H)130	9,95



871300

BESTEKKORF



code	mm	€
871300	110x110x(H)140	2,35



871324

BESTEK KORF



code	mm	€
871324	125x84x(H)135	3,50



GEÏSOLEERDE IJSCONTAINER - 110 L

- Ideaal voor het vervoeren van ijsblokjes of geschaafd ijs over lange afstanden.
- Stevige polyethyleen behuizing, slag- en stootbestendig.
- Dikke isolatie houdt het ijs zo lang mogelijk op temperatuur.
- Binnenwanden zijn kras- en vlekwerend.
- Goed sluitend schuifdeksel.
- Geïntegreerde ergonomische handgreep.
- Twee grote wielen geschikt voor ruwer terrein en twee kleinere zwenkwielen met remmen.
- Met aftapkraan voor smeltwater.
- Wordt geleverd klaar voor gebruik, geen montage vereist.
- Inclusief aftapkraan, ijsschep en druppelvanger.

code	liter	mm	€
877883	110	585x800x(H)745	787,50



877883



uitlek plateau



2 zwenkwielen met remmen



aftapkraan



schep



VOEDSEL TROLLEY

- Nuttig in elke grote keuken voor het opslaan, transporteren en snel meten van hoeveelheden droog voedsel zoals: bloem, suiker, zout, gries, rijst.
- Gemaakt uit één stuk, solide en stevige polyethyleen structuur.
- Afgeronde hoeken en gladde binnenwanden zijn ideaal voor eenvoudige reiniging.
- Geleiders die zich in het bovenste, binnenste deel van de trolley bevinden, maken het opbergen van de schep eenvoudig.
- Transparant deksel van polycarbonaat voor gemakkelijke identificatie van producttype en -hoeveelheid.
- Vier brede, rubberen wielen $\varnothing 75$ mm, inclusief twee zwenkwielen met remmen voor eenvoudiger transport.
- Ergonomische hoogte van 71 cm, ideaal om onder een werktafel te plaatsen.

code	liter	mm	€
877913	81	333x743x(H)711	212,50
877920	98	394x755x(H)735	249,50



877920



schep



transparant deksel



vier zwenkwielen



4 sluitingen

ventilatie dop



stapelbaar



THERMO CATERING CONTAINER GN 1/1, BOVENLADER

- Gemaakt van HDPE polyethyleen.
- Dubbelwandig met polyurethaanschuim isolatiemateriaal voor geweldige isolatiewaarde en langdurig gelijk blijvende voedseltemperatuur.
- Deksel strak afsluitbaar met 4 stevige nylon sluitingen.

code	mm int.	mm	€
877852	530x325x(H)200	630x460x(H)305	225,00

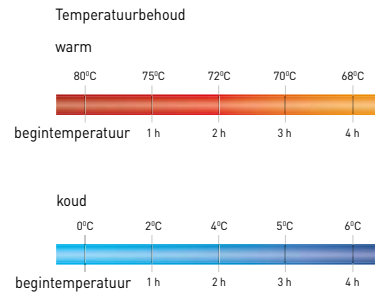

Voorbeelden van sets



1x GN 1/1



2x GN 1/2



2x GN 1/4
1x GN 1/2



1x GN 2/3
1x GN 1/3



3x GN 1/3



4x GN 1/4



2x GN 1/6
2x GN 1/3

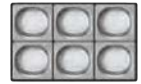

6x GN 1/6



GEÏSOLEERDE DRANKENDISPENSER MET TAP

- Ideaal voor opslag, transport en uitgifte van warme en koude dranken.
- Gemaakt van LDPE polyethyleen.
- Isolatiemateriaal polyurethaanschuim.
- 4 stevige sluitingen, 25 mm breed, aan weerszijden van de dispenser, voor eenvoudig openen en sluiten.
- Comfortabele handgrepen voor transport.

- Afstand tussen grond en tap: 95 mm.
- De tap is verzonken in de behuizing en daarmee beschermd tegen beschadiging tijdens transport.
- Wordt geleverd met stickers voor snelle weergave van de inhoud.
- Ventilatieopening helpt om het deksel makkelijker te openen.
- Schok- en slagbestendig.
- Afgeronde kamer met groeven naar de tap.



Ruimte voor sticker

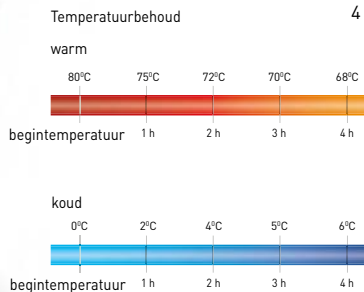

4 sluitingen



877869

877876

code	liter	mm	€
877869	9,4	230x420x(H)470	159,50
877876	18	230x420x(H)620	198,50

877814

AMER★BOX

877821

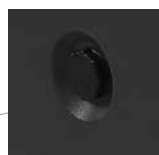
voorwielen
met remmen

ventilatie dop

Temperatuurbehoud

warm

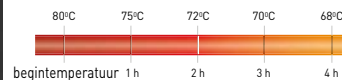

koud

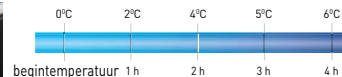

deur met afdichting

Voorbeelden van sets

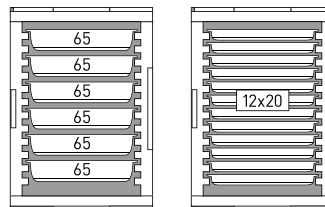
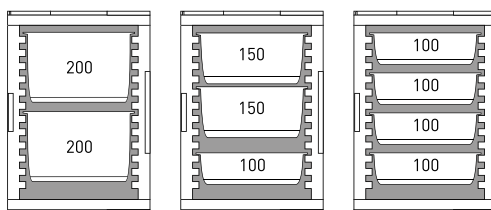

riem inbegrepen

**THERMO CATERING CONTAINER
2X GN 1/1 200**

- Dubbelwandig geïsoleerd polyethyleen LDPE
 - stevig en hard polyethyleen.
- Geschikt voor zowel warmhouden als koelhouden.
- Met 2 stevige handgrepen.
- In de behuizing geïntegreerde liggers.
- Interne afmetingen: 335x533x(H)590 mm.
- Geschikt voor Gastronorm 1/1
 - pannen: Gastronormplaat 10 mm diep: 12 stuks.
 - Gastronormbak 65 mm diep: 6 stuks.
 - Gastronormbak 100 mm diep: 4 stuks.
 - Gastronormbak 150 mm diep: 3 stuks.
 - Gastronormbak 200 mm diep: 2 stuks.

code	mm int.	mm	€
877814	335x533x(H)590	477x680x(H)620	347,50

TROLLEY VOOR THERMOCONTAINER

code	mm	€
877821	530x710x(H)230	139,50



5x GN 1/1



707661

THERMO CATERING BOX

- Ultra-lichtgewicht, duurzame container met hermetisch sluitbare opening.
- Verwijderbare deur - zelfs terwijl de boxen gestapeld zijn.
- Voorzien van 5 groeven met 65 mm tussenruimte om containers in te schuiven, geschikt voor GN1/1 containers.
- De hoge stapelranden met vergrendelend profiel garanderen stabiel stapelen zonder verschuiving.
- Past precies op Euro pallets - vier boxen per laag.

code	liter	mm int.	mm	€
707661	66	535x310x(H)400	600x400x(H)490	123,75

Past perfect op Euro pallets
- vier dozen per laag

Voorbeelden van sets



707784



707845

WARMHOUELEMENT

- Kan tot 90°C worden verwarmd.
- Om het element te verwarmen, plaats het in op een roestvast stalen tray of container en plaats het in een heteluchtoven, max. 90°C voor max. 40 minuten.



code	GN	mm	€
707784	GN 1/2	320x265x(H)30	23,95
707845	GN 1/1	530x325x(H)30	42,50

707760



707753

VRIESELEMENT

- Bedoeld voor gebruik in koelboxen, houdt de temperatuur tussen -12 tot -10°C voor 3 tot 4 uur dankzij de eutectische plaat.
- Op gebruik voorbereiden door bij -18°C in te vriezen voor 24 uur of tot de vulling helemaal bevroren is.
- Dit kan gecontroleerd worden door het element heen en weer te schudden, wanneer de vulling niet merkbaar meebeweegt is het element klaar voor gebruik.



code	GN	mm	€
707753	GN 1/1	530x325x(H)30	27,95
707760	GN 1/2	320x265x(H)30	16,95



THERMO CATERING BOX

- Ultra-lichtgewicht, duurzame container met hermetisch sluitbare opening.
- Geschikt voor Gastronorm 1/1 containers.
- Voorzien van 8 groeven met 61 mm tussenruimte om GN containers in te schuiven.
- De hoge stapelranden met vergrendelend profiel garanderen stabiel stapelen zonder verschuiving.

code	liter	mm int.	mm	€
707999	100	550x335x(H)545	635x465x(H)660	223,95



707999



Voorbeelden van sets

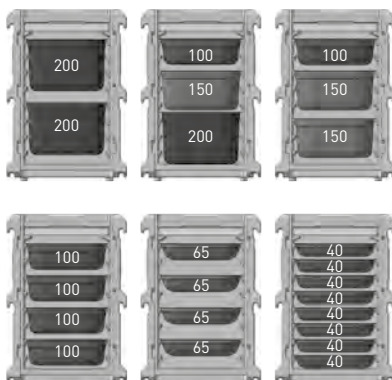

707777

707821



KOELELEMENT

- Bedoeld voor gebruik in koelboxen, houdt de temperatuur tussen 0 tot 4°C voor 3 tot 4 uur dankzij de eutectische plaat.
- Op gebruik voorbereiden door bij -18°C in te vriezen voor 24 uur of tot de vulling helemaal bevroren is.
- Dit kan gecontroleerd worden door het element heen en weer te schudden, wanneer de vulling niet merkbaar meebeweegt is het element klaar voor gebruik.

code	GN	mm	€
707777	GN 1/2	320x265x(H)30	16,25
707821	GN 1/1	530x325x(H)30	24,95



209509

WARMHOUDPLAAT

- GN 1/1 - aluminium.
- Op geïsoleerde basis.
- Verwarmt zichzelf op 95°C.
- Kan gebruikt worden in combinatie met Thermobox Kitchen Line GN 1/1 en groter (707906, 707968, 707951, 707944).

code	V	W	mm	€
209509	230	190	530x325x(H)30	176,50



Met ergonomische handgrepen

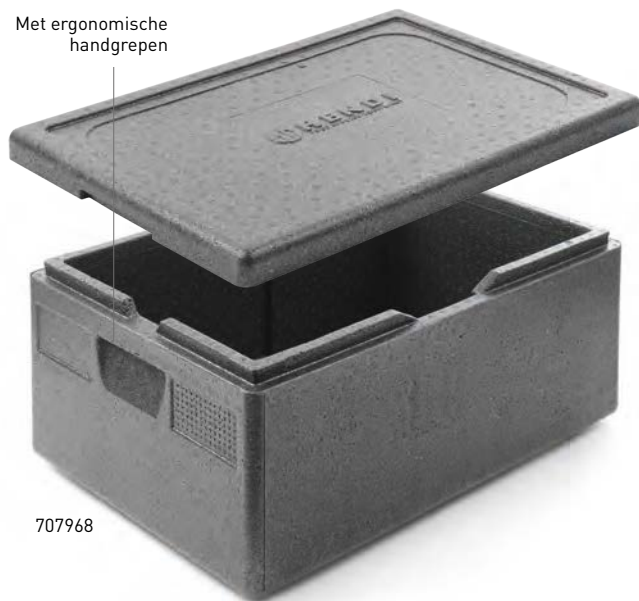

707968



707814



707982

Extreem glad binnenoppervlak



Zeer bestendig maar verend frame



Met ergonomische handgrepen voor transport



Speciale inkeping voor eenvoudig openen



stackable



707975

THERMOBOX PROFI LINE

- Perfect voor het transport van warme of koude producten.
- Bakken hebben een dichte structuur met een hoge isolatiewaarde.
- Temperatuurbestendig van -20°C tot +110°C.
- Met verzonken handgrepen in zijkant.

code	liter	mm int.	mm	€
707975	21	350x350x(H)175	410x410x(H)240	35,95
707906	40	538x338x(H)234	600x400x(H)285	33,75
707968	46	538x338x(H)257	600x400x(H)320	40,75
707951	53	625x425x(H)200	685x485x(H)260	54,95
707944	80	625x425x(H)300	685x485x(H)360	68,50

KOEL OPZETSTUK EPP GN 1/1

- Plaats dit opzetstuk bovenop uw Thermobox Kitchen Line GN 1/1 om de inhoud extra lang koel te houden.
- Wordt geleverd zonder koelelement.
- Past op 707906 en 707968.

code	mm	€
707814	600x400x(H)85	21,25

THERMOBOX PROFI LINE

- Perfect voor het transporteren van warme of koude producten.
- De speciale versmolten gladde binnenzijde zorgt voor extra stevigheid, vergemakkelijkt het reinigen en verlengt de levensduur aanzienlijk.
- De box is geschikt voor containers tot Gastronorm 1/1 formaat.
- De vormgeschuimde bakken hebben een dichte structuur met een hoge isolatiewaarde, 50% hoger dan andere Hendi thermoboxen.
- Temperatuurbestendig van -20°C tot +110°C.
- Praktische handgrepen verhogen het draagcomfort.
- De boxen zijn met of zonder deksel stapelbaar.

code	liter	mm int.	mm	€
707982	39	538x338x(H)217	674x400x(H)287	72,25





Dezelfde diameter maakt het gemakkelijk te stapelen en transporteren

6 klemmen - Ideaal voor het transport van vloeistoffen



710203



Flexibel materiaal beschermt de container en de vloer

Ergonomische handvatten



Luchtventiel



Geïsoleerde deksel bevestigd met 6 klemmen en uitgerust met een seal



GAMEL

- Ontworpen voor horecagelegenheden om eten en drinken warm te houden tijdens transport.
- De ruimte tussen de wanden is gevuld met een speciaal isolerend materiaal, dat ervoor zorgt dat de temperatuur 6 tot 8 uur wordt gehandhaafd.
- Behuizing en deksel gemaakt van AISI 430 staal, satijnen afwerking, dikte: 0,8 mm.
- De binnenkant en het deksel van de container gemaakt van AISI 304 staal, dikte: 0,8 mm.
- Containerinterieur gemaakt van hoogglanzend gepolijst staal, satijnen dekselinterieur.
- Twee ergonomische handgrepen, elk bevestigd met negen afdichtingen voor een veilige hantering.
- Geïsoleerd deksel met handgreep en groot ontluichtingsventiel voor eenvoudig openen.
- Dikke siliconenafdichting, verwijderbaar - hygiënisch.
- Deksel met 6 drukknoepen.
- Containerbodem uitgerust met een zwarte rubberen ring bevestigd met schroeven, wat zorgt voor eenvoudiger stapelen van containers en het beschermen van zowel de container als de grond tegen schade.
- Stapelbaar - verschillende modellen tot 35 liter.

Ruimte tussen de wanden is gevuld met isolerend materiaal, houdt de temperatuur op peil voor 6 tot 8 uur.



code	liter	mm	€
710104	10	ø330x(H)220	162,50
710203	20	ø330x(H)360	225,00
710302	35	ø330x(H)570	285,00





812266



812273

ALUMINIUM OPBERGREK VOOR GN CONTAINERS

- GN 1/1 containers passen direct tussen de aluminium dragers.
- Geanodiseerd aluminium frame.
- Met polypropyleen planken.
- Eenvoudig uit te breiden.
- Draagvermogen 150 kg maximaal, verdeeld over het oppervlak.

code	-	mm	€
812266		1120x355x(H)1685	259,50
812372	verbindingshaak	15x42x(H)42	2,75

ALUMINIUM OPBERGREK

- Geanodiseerd aluminium frame.
- Met polypropyleen planken.
- Eenvoudig uit te breiden.
- Draagvermogen 150 kg maximaal, verdeeld over het oppervlak.

code	-	mm	€
812273		1280x405x(H)1685	298,50
812280	verbindingshaak	15x42x(H)42	2,75



812280



812280

Eenvoudig uitbreidbaar



GN 1/1 container past tussen de aluminium dragers



Vaatwasmachine bestendige plastic planken





NEW

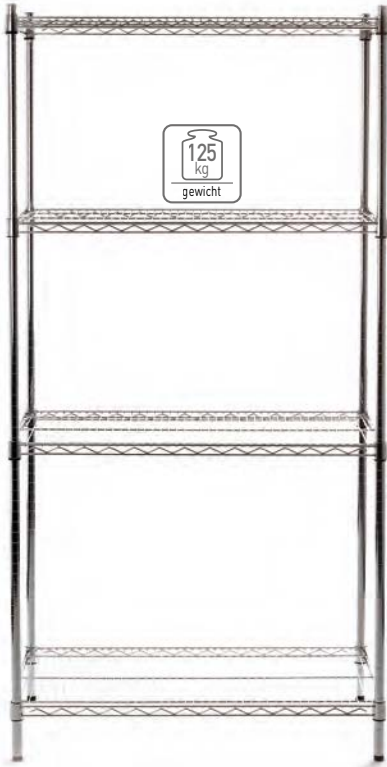

812259

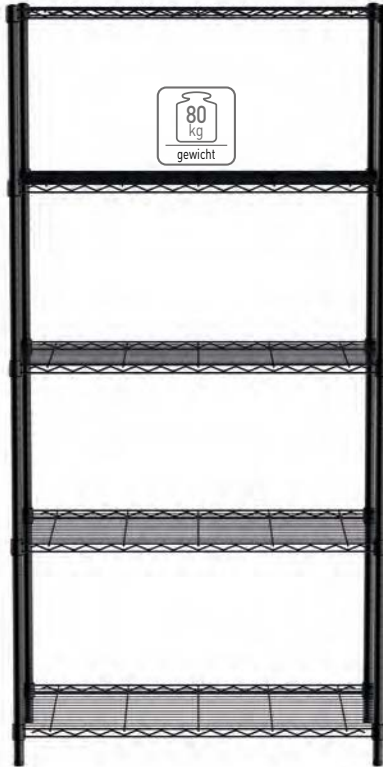

812990



812204

EXTRA STEVIG OPBERGREK

- 4 verstelbare schappen.
- Maximale belasting per schap 125 kg.
- Voorzien van stelvoetjes.
- Verchroomd ijzer.

code	mm	€
812259	910x455x(H)1830	134,50

OPBERGREK MET 5 SCHAPPEN

- Maximale belasting per schap 80 kg.
- Voorzien van stelvoetjes.
- Gemaakt van verchroomd staal.

code	kleur	mm	€
812990	Zwart	910x455x(H)1830	129,50
812204	Chroom	910x455x(H)1830	125,00



PLATFORM WAGEN

- Belastbaar tot 150 kg, ondanks het lage gewicht.
- Inklapbaar voor eenvoudig transport.
- Met twee zwenkwielen.

code	mm	€
810514	730x480x(H)825	127,50



Inklapbaar voor compact transport

810514



Roestvast staal meubilair om zelf in elkaar te zetten.

Snel en makkelijk te monteren.

Compacte verpakking - lagere verzendkosten.



HEX sleutel voor snelle montage



Poten worden solide gemonteerd
met 2 schroeven



Makkelijk waterpas te zetten





OPBERGREKKEN MET 4 LEGPLANKEN

- Gemaakt van AISI 430 roestvrij staal
- Voeten gemaakt van 30x30 mm profielen
- Houders versterkt met een stalen profiel
- Geschatte maximale belasting per plank - 70 kg/m²
- Verstelbare voetjes - 25 mm omhoog of 5 mm omlaag

code	mm	€
812501	600x400x(H)1800	298,50
812518	800x400x(H)1800	352,50
812525	1000x400x(H)1800	379,50
812532	1000x500x(H)1800	412,50
812549	1200x500x(H)1800	450,00
812556	1000x600x(H)1800	450,00
812563	1200x600x(H)1800	479,50



812525



816486

MUURSCHAP MET TWEE BEUGELS

- Gemaakt van AISI 430 roestvast staal.
- Gelast voor extra stevigheid.
- Maximum gespreide belasting per plank - 25 kg/m².
- 30 mm opstaande rand voorkomt dat spullen vast komen te zitten tussen het schap en de muur.
- Geleverd met 2 stalen beugels voor wandmontage.

code	mm	€
816486	800x300x(H)250	92,50
816493	1000x300x(H)250	102,50
816509	1200x300x(H)250	109,50
816516	1400x300x(H)250	119,50



DUBBEL VERSTELBARE WANDPLANK, MET TWEE STALEN BEUGELS

- Gemaakt van AISI 430 roestvast staal.
- De backsplash voorkomt dat de goederen vallen.
- Verwijderbare plank met glad oppervlak voor eenvoudige reiniging.
- Maximale lading per plank (op voorwaarde dat de lading gelijkmatig wordt verdeeld): 25 kg.
- Gelast voor hoge duurzaamheid en stabiliteit.
- Geleverd met twee stalen beugels voor wandmontage.

code	mm	€
DIEP 300 MM		
811771	800x300x(H)600	167,50
811726	1000x300x(H)600	182,50
811733	1200x300x(H)600	207,95
811740	1400x300x(H)600	212,50
DIEP 400 MM		
816592	1000x400x(H)600	267,50



WERKTAFELS ZELF TE MONTEREN

- Gemaakt van AISI 430 roestvast staal.
- Voor zelfmontage.
- Poten gemaakt van 40x40 mm profielen.
- Werkblad gevuld van onderen met waterdicht gelamineerd karton dat het item versterkt en een geluidswerende laag vormt.
- Verstelbare voeten - 25 mm omhoog of 5 mm omlaag.



811511



811467

WERKTAFEL VOOR ZWAAR GEBRUIK

- Stalen draadplank gemonteerd op 200 mm, niet-verstelbaar.
- Maximale belasting per werkblad en per plank (bij benadering) - 70 kg/m².

code	mm	€
MET PLANK, DIEP 600 MM		
811511	1000x600x(H)850	297,50
811528	1200x600x(H)850	319,50
811535	1400x600x(H)850	342,50
811542	1600x600x(H)850	372,50
811559	1800x600x(H)850	412,50

code	mm	€
MET PLANK, DIEP 700 MM		
810705	1000x700x(H)850	369,50
810712	1200x700x(H)850	398,50
810729	1400x700x(H)850	432,50
810736	1600x700x(H)850	465,00
810743	1800x700x(H)850	498,50

MUURWERKTAFEL MET OPSTAANDE RAND EN SCHAP

- Stalen draadplank gemonteerd op 200 mm, niet-verstelbaar.
- Maximale belasting per werkblad en per plank (bij benadering) - 70 kg/m².

code	mm	€
DIEP 600 MM		
811450	800x600x(H)850	298,50
811467	1000x600x(H)850	312,50
811474	1200x600x(H)850	349,50
811481	1400x600x(H)850	398,50
811498	1600x600x(H)850	425,00
811504	1800x600x(H)850	449,50

code	mm	€
DIEP 700 MM		
812716	800x700x(H)850	369,50
812723	1000x700x(H)850	398,50
812730	1200x700x(H)850	425,00
812747	1400x700x(H)850	450,00
812754	1600x700x(H)850	475,00
812761	1800x700x(H)850	497,50



812440

WERKTAFEL

- Werkblad en schap gemaakt van roestvast staal, schap bevestigd aan de roestvast stalen poten via een aluminium beugel.
- In hoogte verstelbaar poten.
- Stevige constructie.
- Tafelblad heeft een draagvermogen van 150 kg., de plank heeft een draagvermogen van 120 kg.

code	mm	€
812440	1000x600x(H)880	212,50
812457	1200x600x(H)880	232,50
812464	1400x600x(H)880	267,50
812471	1600x600x(H)880	298,50
812488	1800x600x(H)880	345,00

SPOELBAKTAFELS - GESCHROEFD

- Spoelbakkommen geperst uit een enkel vel roestvrij staal gekenmerkt door een hoge weerstand tegen voedselzuren en chemicaliën
- De spoelbakkom naadloos in het werkblad gelast
- Afmetingen van de spoelbak: 400x400x(H)250 mm
- Afvoer compatibel met standaardvallen: Ø50 mm
- Tapopening Ø30 mm

430
stainless steel



- Werkblad met 10 mm uitsparing om te voorkomen dat water uit de wand stroomt
- Geschroefd
- Voeten gemaakt van 40x40 mm profielen 40 mm speling voorkomt dat de wanden bevestigd raken
- Voetenpoten worden 50 mm van de wand verplaatst voor eenvoudige wandmontage
- Verstelbare voeten - 25 mm omhoog of 5 mm omlaag



811870



811887

SPOELTAFEL MET ENKELE SPOELBAK EN LEGPLANK - VOOR ZELFMONTAGE

- Stalen draadplank gemonteerd op 200 mm, niet-verstelbaar.
- Maximale belasting per werkblad en per plank (bij benadering) - 70 kg/m².

code	mm	gootsteen locatie	€
DIEP 700 MM			
812938	1000x700x(H)850	aan de rechterkant	547,50
812945	1000x700x(H)850	aan je linker kant	546,50

DUBBELE SPOELTAFEL MET SCHAP - VOOR ZELFMONTAGE

- Stalen draadplank gemonteerd op 200 mm, niet-verstelbaar.
- Maximale belasting per werkblad en per plank (bij benadering) - 70 kg/m².

code	mm	gootsteen locatie	€
DIEP 600 MM			
811887	1000x600x(H)850	middenin	595,00
DIEP 700 MM			
812969	1000x700x(H)850	middenin	675,00

Werkblad met 10 mm opstaande rand om te voorkomen dat water op de vloer stroomt.



811818

430
stainless steel



SPOELBAK

- Gemaakt van duurzaam roestvast staal (AISI 304).
- Bedoeld voor wandmontage.
- Interne afmetingen 350x250x(H)100mm.
- Ø35 mm opening voor kraaninstallatie, geschikt voor HENDI 970522 kraan.
- Ø52 mm afvoer geschikt voor standaard afvoeren

code	mm	€
811818	400x295x(H)145	157,50

WERKTAFEL BUDGET LINE – GESCHROEFD

- Robuuste constructie volledig gemaakt van AISI 430 roestvast staal.
- Werkblad versterkt vanaf de onderkant met een lengteprofiel.
- Met een opstaande rand van 40 mm hoog.
- Schap gemonteerd op 160 mm van de vloer, waardoor er voldoende ruimte overblijft voor grotere apparaten en dozen.

- Zowel het werkblad als het schap hebben een gespreide laadcapaciteit van 70 kg/m².
- De poten zijn in hoogte verstelbaar om een waterpas installatie te garanderen (+25/-5 mm).
- Gedemonteerd geleverd voor zelfmontage.



NEW



811511



811467

CENTRALE WERKTAFEL MET EEN SCHAP BUDGET LINE – GESCHROEFD

code	mm	€
817094	600x600x(H)850	249,50
817100	800x600x(H)850	272,50
817162	1000x600x(H)850	297,50
817179	1200x600x(H)850	317,50

MUURWERKTAFEL MET SCHAP BUDGET LINE – GESCHROEFD

code	mm	€
817223	600x600x(H)850	262,50
817261	800x600x(H)850	285,00
817278	1000x600x(H)850	307,50
817285	1200x600x(H)850	328,50

SPOELTAFEL BUDGET LINE – GESCHROEFD

- Duurzame constructie volledig gemaakt van AISI 430 roestvast staal.
- 2 spoelbakken (400x400x(H)250 mm), elk geperst uit een enkele plaat roestvast staal, naadloos in het werkblad gelast.
- Met een opstaande rand van 40 mm hoog. Schap gemonteerd op 160 mm van de vloer, waardoor er voldoende ruimte overblijft voor grotere apparaten en dozen.
- Zowel het werkblad als het schap hebben een gespreide laadcapaciteit van 70 kg/m².
- De poten zijn in hoogte verstelbaar om een waterpas installatie te garanderen (+25/-5 mm).
- ø30 mm opening voor een kraan, past op HENDI 970515 en 970508 kranen.
- ø52 mm opening voor de afvoer, geschikt voor standaard afvoeren.



817032



DUBBELE SPOELTAFEL MET SCHAP BUDGET LINE – GESCHROEFD

code	mm	€
817032	1000x600x(H)850	559,50



WANDWERKTAFELKASTEN – GELAST

430

stainless steel

- Gemaakt van AISI 430 roestvrij staal
- Gelaserd voor hoge duurzaamheid en stabiliteit
- Werkblad gevuld van onderen met waterdicht gelamineerd karton dat het item versterkt en geluiddicht maakt
- Geschatte maximale belasting per werkblad – 70 kg/m²
- 40 mm backsplash voorkomt dat de wanden worden bevlekt
- Deurhandgrepen gemaakt van kunststof
- Kabijnbehuizing 100 mm van de wand bewogen om te zorgen voor eenvoudige wandmontage
- Voetenhoogte: 160 mm, verstelbare voeten – 25 naar boven



811658

WASTAFEL MET KAST – GELAST

430

stainless steel

- Spoelbakkommen geperst uit een enkel vel roestvrij staal gekenmerkt door een hoge weerstand tegen voedselzuren en chemicaliën.
- Spoelbak naadloos in het werkblad gelast.
- Afmetingen spoelbak: 400x400x(H)250 mm.
- Afvoer geschikt voor standaardvallen: Ø50 mm. Tapopening Ø30 mm.
- Werkblad met een uitsparing van 10 mm om te voorkomen dat er water uitstroomt.
- Gelast voor hoge duurzaamheid en stabiliteit.
- Maximale belasting per werkblad (bij benadering) – 70 kg/m², 40 mm terugslag voorkomt dat de wanden bevlekt raken.
- Deurgrepen van kunststof.
- Behuizing verplaatst van de muur met 100 mm, geen achterwand om toegang tot water- en rioolaansluiting te garanderen.
- Voethoogte: 160 mm, verstelbare voetjes – 25 mm omhoog of 5 mm omlaag.



813690

WANDWERKTAFEL MET KAST - GELAST

- Schuifdeuren met verticale handgreep, allemaal op rollagers.

code	mm	€
811641	800x600x(H)850	598,50
811658	1000x600x(H)850	659,50
811665	1200x600x(H)850	759,50
811672	1400x600x(H)850	798,50
811689	1600x600x(H)850	849,50

ENKELE SPOELTAFEL MET KAST - GELAST

- Scharnierende deuren, scharnieren links.
- Deuren worden gesloten gehouden met magnetische vergrendelingen.

code	mm	€
1 SPOELBAK, DIEP 600 MM		
813522	600x600x(H)850	642,50
2 SPOELBAKKEN, DIEP 700 MM		
813546	600x700x(H)850	679,50

DUBBELE SPOELTAFEL MET KAST – GELAST.

- Schuifdeuren.

code	mm	€
813690	1000x600x(H)850	998,50

NEW



976791

ONTVETTER SCHUIMEND

- Verwijdert grondig alle vetten, oliën en vuil van grills, friteuses, ovens, afzuigkappen en tegels.
- Kan worden gebruikt op alle wasbare, alkalibestendige oppervlakken.
- Niet geschikt voor aluminium of geverfde oppervlakken!
- Het dikke schuim is ideaal voor gebruik op verticale oppervlakken.

code	liter	€
976791	1	7,50

NEW

811009

**ENKELE SPOELTAFEL BUDGET LINE – GESCHROEFD**

- Wasbak gemaakt van roestvast staal (AISI 304), frame gemaakt van roestvast staal (AISI 430).
- Diepte wasbak: 300 mm.
- Ingeslagen gebied – waterstroom naar de gootsteen, envelopvormig.
- Met een opstaande rand van 40 mm hoog.
- Afstand van de standaard tot de spoelbak: 100 mm.
- De poten zijn in hoogte verstelbaar om een waterpas installatie te garanderen (+25/-5 mm).
- Ø 30 mm opening voor kranen, past op HENDI 970515 en 970508 kranen.
- Ø52 mm opening voor de afvoer, geschikt voor standaard afvoeren.
- Gedemonteerd geleverd (sleutel inbegrepen).

code	mm	€
811009	800x600x(H)850	457,50
811023	1000x600x(H)850	498,50

**ROESTVAST STAAL REINIGER**

- Reinigt alle soorten roestvast stalen en aluminium oppervlakken.
- Klaar voor gebruik, gewoon sprayen en afnemen.
- Wordt geleverd in een spuitfles van 500 ml.
- Verwijdert vingerafdrukken en heeft een antistatische werking.
- Na gebruik zijn de behandelde oppervlakken vuil- en waterafstotend.

code	liter	€
976784	0.5	8,75

**NEW**

976784





813423



811207

ENKELE SPOELTAFEL – GELAST

- Gemaakt van duurzaam roestvast staal (AISI 304), voorkap van roestvast staal (AISI 430).
- Gelaste spoelbak.
- Werkblad heeft een gespreide laadcapaciteit van 70 kg/m².
- Met een opstaande rand van 40 mm hoog.
- Achterpoten 100 mm in de tafel geplaatst om wandmontage te vergemakkelijken.
- De poten zijn in hoogte verstelbaar om een waterpas installatie te garanderen (+25/-5 mm).
- ø 30 mm opening voor kranen, past op HENDI 970515 en 970508 kranen.
- ø52 mm opening voor de afvoer, geschikt voor standaard afvoeren.

code	mm	maat bassin (mm)	€
------	----	------------------	---

ENKELE WASTAFEL, DIEP 600 MM, HOOGTE 300 MM

811825	800x600x(H)850	686x443x(H)300	432,50
811832	1000x600x(H)850	886x443x(H)300	479,50

ENKELE WASTAFEL, DIEP 700 MM, HOOGTE 300 MM

812853	800x700x(H)850	686x540x(H)300	512,50
812860	1000x700x(H)850	886x540x(H)300	554,50



WANDMONTAGEKAST MET SCHUIFDEUREN – GELAST

- Gemaakt van duurzaam roestvast staal (AISI 430).
- Uitgerust met schuifdeuren met kunststof handgreep, allemaal op rollagers.
- Het gladde binnenoppervlak vergemakkelijkt het reinigen.
- Maximale gespreide laadcapaciteit per plank: 70 kg/m².
- Gelast voor hoge duurzaamheid en stabiliteit.
- Geleverd met speciale stripbeugels voor montage aan de muur.

code	mm	€
DIEP 300 MM		
814154	800x300x(H)600	379,50
811207	1000x300x(H)600	442,50
DIEP 400 MM		
814178	800x400x(H)600	425,00
814185	1000x400x(H)600	469,50
811214	1200x400x(H)600	507,50





231777



231760

SPOELTAFEL VOOR VAATWASSERS

- Gemaakt van duurzaam roestvast staal, met een 510 mm brede mandgeleiding, backsplash en geïntegreerde spoelbak (400x400 mm).
- Uitgerust met een vangst voor kap vaatwasmachines.
- De poten zijn in hoogte verstelbaar om een gelijkmatige plaatsing te garanderen.
- Levering in platte verpakking, montage vereist.
- Versies beschikbaar voor plaatsing aan de linker- en rechterkant.

code		mm	€
231777	linkerkant	1200x700x(H)850	598,50
231791	rechter zijde	1200x700x(H)850	598,50

UITLOOPTAFEL VOOR VAATWASSERS

- Gemaakt van duurzaam roestvast staal, met een 510 mm brede mandgeleiding en backsplash.
- Uitgerust met een vangst voor kap vaatwasmachines.
- De poten zijn in hoogte verstelbaar om een gelijkmatige plaatsing te garanderen.
- Ongemonteerde levering, moet assemblage.
- Versies beschikbaar voor plaatsing op de linker- en rechterkant.

code		mm	€
231760	linkerkant	1000x700x(H)850	475,00
231784	rechter zijde	1000x700x(H)850	475,00



815786



VERPLAATSBARE TAFELS MET PLANK

- Gemaakt van AISI 430 roestvast staal.
- Voetjes gemaakt van 40x40 mm profielen.
- Werkblad gevuld van onderen met waterdicht gelamineerd karton dat het item versterkt en geluiddicht maakt.
- Stalen draadplank gemonteerd op 200 mm, niet-verstelbaar.
- Maximale belasting per werkblad en per plank (bij benadering) - 70 kg/m².
- Werkblad zonder backsplash stelt de gebruiker in staat om de tafel te gebruiken, ongeacht waar ze staan. 4 geluidsarme zwenkwielen met een diameter van 125 mm, waarvan twee zijn uitgerust met een rem

code	mm	€
815793	1200x600x(H)850	485,00



812044



PANNENSTANDAARD

- Gemaakt van duurzaam roestvast staal (AISI 430).
- Robuuste gelaste constructie garandeert stabiliteit en hoge duurzaamheid van de standaard.
- Werkblad versterkt met een stalen profiel.
- De poten zijn in hoogte verstelbaar om een waterpas installatie te garanderen (+25/-5 mm).
- Maximale belasting per werkblad (indien gelijkmatig verdeeld): 100 kg/m².

code	mm	€
815151	500x500x(H)450	167,50
812044	550x550x(H)450	175,00



DOORVOERKASTEN MET SCHUIFDEUREN

- Gemaakt van AISI 430 roestvrij staal.
- 2 verwijderbare legplanken, niet verstelbaar.
- 2 vaste legplanken (onderste en middelste legplank)
- 8 schuifdeuren



811108

- Geschatte maximale belasting per legplank – 70 kg/m².
- Deurgrepen van kunststof.
- Verstelbare voeten – 25 mm omhoog of 5 mm omlaag.

430
stainless steel



812402

DOORGANGSKAST MET TUSSENBLAD EN SCHUIFDEUREN

- Gemaakt van duurzaam roestvast staal (AISI 430).
- Uitgerust met 2 verwijderbare schappen (niet verstelbare) en 2 vaste schappen (onderste en middelste schap).
- Uitgerust met 8 schuifdeuren met verticale handgreep, allemaal op rollagers.
- De poten zijn in hoogte verstelbaar (-5/+25 mm) om waterpas plaatsing te garanderen.
- Platte levering, moet worden gemonteerd.

code	mm	€
811634	800x500x(H)1800	1425,00
811108	1000x600x(H)1800	1598,50

DOORVOERKAST MET SCHUIFDEUREN

- Gemaakt van duurzaam roestvast staal (AISI 430).
- Uitgerust met 2 verwijderbare (niet verstelbaar), en 2 vaste schappen (onderste en middelste schap).
- Uitgerust met 4 schuifdeuren met verticale handgreep, allemaal op rollagers.
- De poten zijn in hoogte verstelbaar (-5/+25 mm) om waterpas plaatsing te garanderen.
- Platte levering, moet worden gemonteerd.

code	mm	€
812402	800x700x(H)1800	1375,00

AFZUIGKAP VOOR MUUR MONTAGE

- Uitgerust met een set roestvast stalen labyrintfilters die in de vaatwasser kunnen worden gewassen.
- Met opvangbak voor het opvangen van vet en vuil dat uit de filters komt.
- Aan de bovenzijde voorzien van een ø200 mm ventilatieaansluiting.
- Gemaakt van hoogwaardig roestvast staal (AISI 430).
- De afzuigkap is niet voorzien van een ventilator, dit dient apart te gebeuren.

code	licht	mm	kg	€
229286	-	1000x700x(H)450	32	695,00
229293	-	1200x700x(H)450	36	749,50
229309	JA	1000x700x(H)450	35	795,00
229316	JA	1200x700x(H)450	39	849,50



229286

430
stainless steel

VAATWASSER 50X50 - ELEKTRONISCHE BEDIENING

- Uiterst eenvoudig te gebruiken, te reinigen en te onderhouden.
- Ideaal voor het reinigen van borden, bestek, glaswerk, bekers, dienbladen.
- Elektronische bediening.
- Dispensers voor wasmiddel en glansmiddel standaard inbegrepen.
- Behuizing gemaakt van roestvast staal AISI 304.
- Draaiende kunststof was- en roestvast stalen spoelarmen aan de onderkant van de kamer.
- Stationaire kunststof wasarmen en roterende roestvast stalen spoelarmen aan de bovenkant van de kamer.
- Robuuste dubbelwandige deur uitgerust met een microscharnelaar, stopt het programma bij opening.
- Maximale hoogte glaswerk: 325 mm.
- Maximale hoogte borden: 335 mm.
- Watertemperatuur tijdens het wassen: 60°C.
- Watertemperatuur tijdens het spoelen: 85 °C.
- Boiler (capaciteit/vermogen): 6L / 6 kW.
- Bad (capaciteit/vermogen): 35L / 2,8 kW.
- Waspomp: 0,75 kW.
- Veiligheidsthermostaat voor ketel/bad: tot 105°C / 99°C.
- Elektronische waterthermometer voor ketel en tank.
- Afdichtingsfactor van de pomp: IP 44. Ø40 mm voet, ±10 mm in hoogte verstelbaar.
- Gewicht: 55 kg.

FUNCTIES:

- Drie wasprogramma's: 60, 120, 180 s. (Het wasprogramma wordt automatisch verlengd met de tijd die nodig is om het spoelwater op te warmen tot +85 °C).
- Reinigingsprogramma voor de vaatwaskamer.
- Koudespoelfunctie - ideaal voor het wassen van glas.
- THERMO-PROTECTOR-systeem om spoelen met koud water te voorkomen - garandeert dat het spoelen niet start totdat de temperatuur 85 °C is.
- SOFT START-systeem start de waterpomp op een lage druk en verhoogt geleidelijk de druk om kwetsbare items te beschermen.
- 8-punts zelfdiagnostisch systeem.
- ECO-systeem - voor een lager stroomverbruik.

VOORDELEN VAN KOUDE SPOELING:

- Koelt de glazen na reiniging, hierdoor zijn deze direct klaar voor gebruik.
- Verwijdert de geur van glansmiddel, ideaal voor wijnglazen.

APPARATUUR:

- 1 universele vaatwasserkorf 500x500x(H)105 mm.
- 1 vaatwaskorf 500x500x(H)105 mm voor diepe en ondiepe borden met 5 rijen van 8 pennen.
- 1 bestekmandje 110x110x(H)130 mm.
- Elektrische wasmiddel en glansmiddel doseerpompen.
- Waterslang 1,5 m lang, met 3/4 binnendraadaansluiting.
- Afvoerpomp en afvoerslang.
- Netsnoer zonder stekker.



max H
335 mm

Vaatwasser 50x50
- elektronische bediening



Vloerstandaard





Uitlaadtafel voor vaatwassers



Voorspoeldouche enkel

Laadtafel met gootsteen voor vaatwasser



Trolley voor vaatwaskorven

Vaatwasmand voor glaswerk

Ronde vuilnisemmer

DISPENSER EN AFVOERPOMP INBEGREPEN



GLAZEN VAATWASSER 40x40



max H
290 mm



elektromechanische regeling



elektronische regeling

Aparte roestvast stalen was-
en spoelarmen aan de bovenkant



Aparte roestvast stalen was-
en spoelarmen aan de onderkant

VAATWASSER 50x50



max H
335 mm



elektromechanische
regeling



elektronische regeling

Aparte roestvast stalen was-
en spoelarmen aan de bovenkant



Aparte kunststof wasarm
en roestvast stalen spoel
arm aan de onderkant

NEW

code	bediening	afmeting korf	spanning (V)	glansmiddel dispenser	wasmiddel dispenser	afvoer pomp	€
230299	elektromechanisch	40x40	230	JA			1295,00
233009	elektromechanisch	40x40	230	JA	JA		1425,00
233016	elektromechanisch	40x40	230	JA		JA	1425,00
233023	elektromechanisch	40x40	230	JA	JA	JA	1525,00
230268	elektronisch	40x40	230	JA	JA	JA	1695,00
230305	elektromechanisch	50x50	400	JA			1675,00
233030	elektromechanisch	50x50	400	JA	JA		1775,00
233047	elektromechanisch	50x50	400	JA		JA	1775,00
233054	elektromechanisch	50x50	400	JA	JA	JA	1875,00
237540	elektronisch	50x50	230	JA	JA	JA	2095,00
231753	elektronisch	50x50	400	JA	JA	JA	2150,00



		GLAZEN VAATWASSER 40X40		VAATWASSER 50X50	
BEDIENING		elektromechanisch	elektronisch	elektromechanisch	elektronisch
BEOOGD GEBRUIK		mokken, kopjes, glazen, bestek, borden		borden, bestek, glazen, mokken, dienbladen	
WASPARAMETERS					
Aantal/duur wascycli	s	1 – 120 ¹⁾	3/60, 120, 180 ¹⁾	1 – 120 ¹⁾	3/60, 120, 180 ¹⁾
Capaciteit	korven/u	30	60/30/20	30	60/30/20
Maximale hoogte	mm	plaat 290 / glas 295		plaat 325 / glas 335	
Waterverbruik per cyclus	l	2-2,5	1,7	2-2,5	
Temperatuur waswater	°C	62		62	
Temperatuur spoelwater	°C	85		85	
Boiler (capaciteit/vermogen)	l / kW	3,5/2,5		6/6	
Tank (capaciteit/vermogen)	l / kW	17/2,5		35/2,8	
Veiligheidsthermostaat voor boiler	°C	105		105	
Veiligheidsthermostaat voor tank	°C	99		99	
STANDAARD APPARATUUR					
Waterthermometer in de boiler		elektronisch		analoog	elektronisch
Afzonderlijke was-/spoelarmen		roestvast stalen was- en spoelarmen		kunststof wasarmen, roestvast stalen spoelarmen	
Dispenser voor glansspoelmiddel		JA		JA	
Dispenser voor wasmiddel		OPTIE	JA	OPTIE	JA
Pomp aftappen		OPTIE	JA	OPTIE	JA
Accessoires		1x universele korf 400x400x(H)150 mm voor glazen 1x korf met pennen 400x400x(H)110 mm voor platen 1x bestekmand 110x110x(H)130 mm watertoevoerslang 1,5 m, met aansluiting 3/4" binnendraad afvoerslang 2 m, Ø25 mm		1x universele korf 500x500x(H)105 mm voor glazen 1x korf met pennen 500x500x(H)105 mm voor platen 1x bestekmand 110x110x(H)130 mm watertoevoerslang 1,5 m, met aansluiting 3/4" binnendraad afvoerslang 2 m, Ø25 mm	
TECHNISCHE PARAMETERS					
Afmetingen (breedte x diepte x hoogte)	mm	470x510x(H)710		570x600x(H)830	
Vermogen	kW	2,8		6	6,6 of 3,6 [230 V]
Pompvermogen	KM	0,1	0,3	0,75	
Waterdichtheid pomp		IP 44		IP 44	
Spanning	V	230		400	400 of 230
Gewicht	kg	39		57	55
FUNCTIES					
Zelfreinigingsprogramma vaatwasser		JA		JA	
"SOFT START" systeem ²⁾		JA		JA	
THERMO-PROTECTOR systeem ³⁾		JA		JA	
Zelfdiagnose systeem ⁴⁾		JA		JA, 8 punten	
ECO-systeem				JA	
CONSTRUCTIE					
Behuizing gemaakt van roestvast staal AISI 304		JA		JA	
Dubbellaagse geïsoleerde deuren		JA		JA	
Verticaal verstelbare voeten ø40 mm		±10		±10	
VLOERSTANDAARD		222980		231050	
Afmetingen	mm	470x500x(H)500		560x560x(H)500	
Capaciteit		Voor 2 korven 400x400x(H)150 mm		Voor 2 korven 500x500x(H)105 mm	
€		212,50		212,50	

¹⁾ De aangegeven tijd kan worden verlengd vanwege de tijd die het water in de boiler nodig heeft om 85 °C te bereiken

VAATWASSER FUNCTIES

²⁾ "SOFT START" – activeert de waterpomp bij een lagere druk en verhoogt geleidelijk de druk om beschadiging van kwetsbare vaat te voorkomen

³⁾ "THERMO-PROTECTOR" systeem – voorkomt spoelen met koud water – garandeert dat het spoelen bij 85°C begint

⁴⁾ Zelfdiagnosesysteem voor een snelle controle van de conditie van de vaatwasser

DOORSCHUIFVAATWASSER - 50X50 - ELEKTRONISCHE BEDIENING

- Uiterst eenvoudig te gebruiken, schoon en service.
- Ideaal voor wasplaten, bestek, glaswerk, bekers, trays, GN 1/1-containers.
- Elektronische regeling.
- Afwasmiddel- en glansmiddeldispensers en afvoerpomp standaard inbegrepen.
- Maximale hoogte van borden 400 mm.
- Maximale hoogte van glaswerk 395 mm.
- Bediening via aanraakgevoelig bedieningspaneel.
- AISI 304 roestvast stalen behuizing.
- Roestvast stalen boven- en onderarmen voor wassen en spoelen.
- Openen van de kap gaat gemakkelijk door ingebouwde veren.
- Waswatertemperatuur: 60°C.
- Temperatuur van spoelen: 85°
- Boiler capaciteit en vermogen 13.5 l / 7.5 kW.
- Tankcapaciteit en vermogen 68 l / 6.0 kW.
- Waterpomp vermogen 1,5 km.
- Elektronische waterthermometers voor de boiler en het bad afzonderlijk.
- Veiligheidsthermostaat voor boiler/bad tot 105 °C / 99 °C.
- Waterdichtheid van de pomp: IP 44.
- Hoekinstallatie is mogelijk.
- Wateraansluiting: 3/4".
- Gewicht: 131,5 kg.
- Verstelbare roestvast stalen poten van 100 tot 150 mm.

FUNCTIES:

- Drie wasprogramma's: 60, 120, 240 s.
- Reinigingsprogramma voor de vaatwasser.
- Mogelijkheid van een laatste spoelbeurt met koud water - vooral handig bij het wassen van glas.
- "THERMO-PROTECTOR"-systeem om spoelen met koud water te voorkomen.
- 8-punts zelfdiagnostisch systeem.
- "SOFT START"-functie om de waterpomp op een lagere druk te starten en geleidelijk op te tillen om kwetsbare vaat niet te beschadigen.
- Deur met microscharnelaar voor gebruik wanneer de afzuigkap omhoog staat.
- ECO-functie - vermindert het stroomverbruik wanneer het apparaat niet langer dan 15 minuten wordt gebruikt.

ACCESSOIRES:

- 1 universeel glazen mandje 500x500x(H)105 mm.
- 1 mandje met pennen voor diepe en ondiepe platen met 5x8 stuks, 500x500x(H)105 mm.
- 1 bestekmand 110x110x(H)130 mm.
- Spoelmiddel en wasmiddeldispensers.
- Afvoerpomp.
- Waterslang 1.5 m lang, met 3/4" binnendraadaansluiting.
- Afvoerslang.
- Stroomkabel zonder stekker.

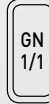

max H
400 mm

Doorschui vaatwasser - elektronische regelaar

Uitlaadtafel voor vaatwassers



Vaatwaskorf
voor glaswerk

Trolley voor
vaatwaskorven



**DISPENSER EN
AFVOERPOMP
INBEGREPEN**

Enkele voorspoeldouche

Laadtafel met gootsteen
voor vaatwasser



Ronde vuilnisemmer



DOORSCHUIFVAATWASSER 50X50

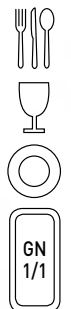

max H
400 mm



230312

231340



Aparte roestvast stalen was- en spoelarmen aan de bovenkant



Aparte roestvast stalen was- en spoelarmen aan de onderkant

code	controle	afmeting mand	spanning [V]	glansmiddel dispenser	wasmiddel dispenser	afvoer pomp	€
230312	elektromechanisch	50x50	400	JA			3495,00
233061	elektromechanisch	50x50	400	JA	JA		3525,00
231340	elektronisch	50x50	400	JA	JA	JA	3695,00



DOORSCHUIFVAATWASSER 50X50

BEDIENING		elektromechanisch	elektronisch
BEOOGD GEBRUIK		borden, bestek, glazen, mokken, trays, GN-containers	
WASPARAMETERS			
Aantal/duur wascycli	s	1 – 120 ¹⁾	3/60, 120, 180 ¹⁾
Capaciteit	manden/h	30	60/30/15
Maximale hoogte	mm	glas 395 / plaat 400	
Waterverbruik per cyclus	l	2-2,5	1,7
Temperatuur waswater	°C	62	
Temperatuur spoelwater	°C	85	
Boiler (capaciteit/vermogen)	l / kW	7,4/7,5	13,5/7,5
Tank (capaciteit/vermogen)	l / kW	68/6	
Veiligheidsthermostaat voor boiler	°C	105	
Veiligheidsthermostaat voor tank	°C	99	
STANDAARD APPARATUUR			
Elektronisch aanraakbedieningspaneel			JA
Waterthermometer in de boiler en de tank		analoog	elektronisch
Afzonderlijke was-/spoelarmen		roestvast stalen was- en spoelarmen aan de onder- en bovenkant	
Dispenser voor glansspoelmiddel		JA	
Dispenser voor wasmiddel		OPTIE	JA
Apparatuur		1x universeel mandje 500x500x(H)105 mm voor glazen 1x mand met pennen 500x500x(H)105 mm voor platen 1x bestekmand 110x110x(H)130 mm	
Oppervlaktefilters boven water niveau in de tank		4 stuks	
Extra filter voor de pompinlaat		JA	
Watertoevoerslang, lengte 1,5 m, met 3/4" binnendraad		JA	
Netsnoer zonder stekker		JA	
TECHNISCHE PARAMETERS			
Afmetingen (breedte x diepte x hoogte)	mm	750x880x(H)1390/1830	
Vermogen	kW	8,6	
Pompvermogen	KM	1,5	
Leksnelheid pomp	kW	IP 44	
Spanning	V	400	
Gewicht	kg	111	131,5
FUNCTIES			
Zelfreinigings programma vaatwasser			JA
"SOFT START" systeem ²⁾			JA
THERMO-PROTECTOR systeem ³⁾			JA
Zelfdiagnose systeem ⁴⁾			JA, 8 punten
ECO-systeem			JA
Deur met microscharnelaar, voorkomt gebruik met de kap omhoog			JA
CONSTRUCTIE			
Behuizing gemaakt van roestvast staal AISI 304		JA	
Dubbellaagse geïsoleerde deuren		JA	
Verticaal verstelbare voeten	mm	van 100 tot 150 mm	

¹⁾ De aangegeven tijd kan worden verlengd vanwege de tijd die het water in de boiler nodig heeft om 85 °C te bereiken

VAATWASSER FUNCTIES

²⁾ "SOFT START" – activeert de waterpomp bij een lagere druk en verhoogt geleidelijk de druk om beschadiging van kwetsbare vaat te voorkomen

³⁾ "THERMO-PROTECTOR" systeem – voorkomt spoelen met koud water – garandeert dat het spoelen bij 85°C begint

⁴⁾ Zelfdiagnosesysteem voor een snelle controle van de conditie van de vaatwasser



HYGIENE



- Gespecialiseerde vaatwasser, perfect voor het reinigen van pannen, GN-bakken, oventrays, flessen, dienblazen of bestek.
- 3 elektronisch gestuurde wascycli: 120s, 180s, 240s.
- Spoeltemperatuur: 82°C.
- Wastemperatuur: 60°C.
- Boilercapaciteit/vermogen: 7,4 L/6 kW.
- Capaciteit/vermogen wasbak: 58 L/6 kW.
- Bediening via een aanraakpaneel.
- Automatisch reinigingssysteem.
- Dichtheidscoëfficiënt pomp: IP 44.
- Grote korf: 500x600 mm.
- Tweelaagse behuizing van AISI 304 roestvast staal.
- Was- en spoelarmen van roestvast staal.
- Gewicht: 57kg.

- APPARATUUR:
- Wasmiddeldispenser.
- Dispenser voor glansspoelmiddel.
- Elektronische thermometer in boiler.
- Elektronische thermometer in bassin.
- 1,2 kW waspomp.
- Afvoerpomp.
- Bordenkorf 500x600x(H)105 mm.
- Universele korf 500x600x(H)105 mm.
- Bestekmand 110x110x(H)130 mm.

code	V	W	mm	€
236574	400	7100	595x730x(H)1340	4795,00



Geleverd
zonder sifon.

231777



SPOELTAFEL VOOR VAATWASSERS

- Gemaakt van duurzaam roestvast staal, met een 510 mm brede mandgeleiding, backsplash en geïntegreerde spoelbak (400x400 mm).
- Uitgerust met een vangst voor kap vaatwasmachines.
- De poten zijn in hoogte verstelbaar om een gelijkmatige plaatsing te garanderen.
- Levering in platte verpakking, montage vereist.
- Versies beschikbaar voor plaatsing aan de linker- en rechterkant.

code	-	mm	€
231777	linkerzijde	1200x700x(H)850	598,50
231791	rechterzijde	1200x700x(H)850	598,50



231760



UITLOOPTAFEL VOOR VAATWASSERS

- Gemaakt van duurzaam roestvast staal, met een 510 mm brede mandgeleiding en backsplash.
- Uitgerust met een vangst voor kap vaatwasmachines.
- De poten zijn in hoogte verstelbaar om een gelijkmatige plaatsing te garanderen.
- Ongemonteerde levering, moet assemblage.
- Versies beschikbaar voor plaatsing op de linker- en rechterkant.

code	-	mm	€
231784	rechterzijde	1000x700x(H)850	475,00
231760	linkerzijde	1000x700x(H)850	475,00



632802

VETFILTER VOOR FRITSEUSE - 50 ST.

- Gemaakt van rayon (synthetische zijde).

code	verpakt per	mm	€
632802	50	254x254	17,95



632901



VETFILTERHOUDER VOOR FRITSEUSE

code	mm	€
632901	ø250x(H)240	11,75



196007



EMMER

- Met deksel.
- Geschikt als vetopslagemmer.

code	liter	mm	€
196007	11.5	ø300x(H)230	5,25



VAATWASKORVEN & AFRUIMBAK PROFI LINE

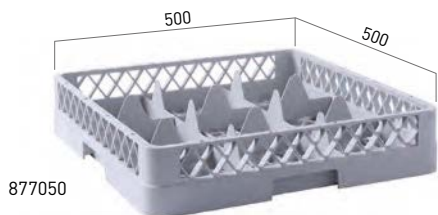

877050



877043



877036



877029

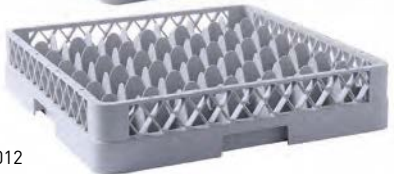

877012

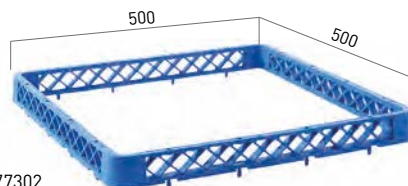

877302



877548



877531



877524



877517



877500

VAATWASKORF VOOR GLASWERK

code	-	mm	€
877050	9 vakken	500x500x(H)104	18,50
877043	16 vakken	500x500x(H)104	19,75
877036	25 vakken	500x500x(H)104	19,75
877029	36 vakken	500x500x(H)104	21,95
877012	49 vakken	500x500x(H)104	21,95

VAATWASKORF VERHOGER

- Voor gebruik met HENDI vaatwasser korven.
- Na installatie niet meer verwijderbaar zonder het te beschadigen.

code	-	mm	€
877302	1 vak	500x500x(H)45	7,95
877548	9 vakken	500x500x(H)45	7,95
877531	16 vakken	500x500x(H)45	7,95
877524	25 vakken	500x500x(H)45	7,95
877517	36 vakken	500x500x(H)45	7,95
877500	49 vakken	500x500x(H)45	7,95

HYGIENE

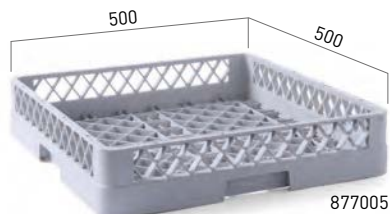

877005

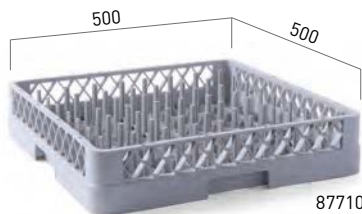

877104

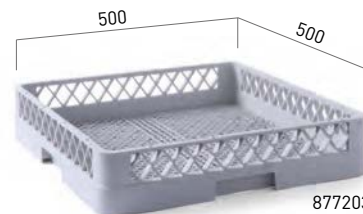

877203

VAATWASKORF UNIVERSEEL

- De structuur zorgt voor een maximale waterdoorstroming tussen de vaat in alle richtingen.
- Met grofmazige bodem.

code	mm	€
877005	500x500x(H)100	16,50

VAATWASKORF VOOR BORDEN

- De structuur zorgt voor een maximale waterdoorstroming tussen de vaat in alle richtingen.
- Met ingegoten pennen Met optimale tussenruimte voor effectieve reiniging.

code	mm	€
877104	500x500x(H)100	16,50

VAATWASKORF VOOR BESTEK

- De structuur zorgt voor een maximale waterdoorstroming tussen de vaat in alle richtingen.
- De fijnmazige bodem voorkomt dat bestek door de korf valt.

code	mm	€
877203	500x500x(H)100	16,25

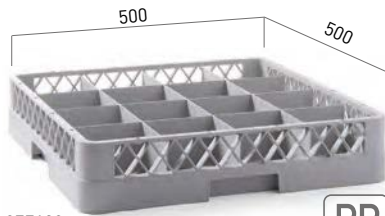

877128

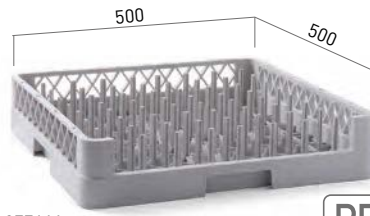

877111

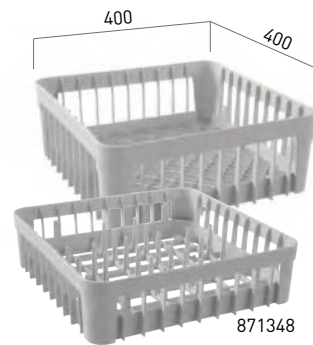

871331



871348

VAATWASKORF VOOR KOPJES

- De structuur zorgt voor een maximale waterstroom tussen de kopjes in alle richtingen.
- 16 vakken.

code	mm	€
877128	500x500x(H)100	19,75

VAATWASKORF VOOR TRAYS

- De structuur zorgt voor een maximale waterstroom tussen de trays in alle richtingen.
- Met gevormde pinnen.
- Met één open uiteinde voor trays en andere lange items.

code	mm	€
877111	500x500x(H)100	17,40

VAATWASKORF VOOR GLAZEN

- De structuur zorgt voor een maximale stroming van water tussen de glazen in alle richtingen.

code	mm	€
871331	400x400x(H)150	15,95
871348 met 20 steunpinnen	400x400x(H)110	15,95



NEW



810583

AFWASKORVEN TROLLEY - 7X 500X500 MM

- Voor 500x500 mm vaatwasserkorven.
- Houdt het werkgebied rond de vaatwasser georganiseerd.
- 7 lagen - tussenruimte van 200 mm.
- Met aan beide zijden een vergrendeling voor de korven.
- Voorzien van 4 zwenkwielen waarvan 2 geremd.
- Wordt gedemonteerd geleverd.

code	mm	€
810583	555x500x(H)1700	237,50



871102



BESTEKKORF

- 8 vakken met handgreep.

code	mm	€
871102	425x205x(H)150	14,50



871300

871324



BESTEKKORF

code	mm	€
871300	110x110x(H)140	2,35

BESTEK KORF

code	mm	€
871324	125x84x(H)135	3,50



877180

DEKSEL VOOR VAATWASKORVEN

code	mm	€
877180	500x500	11,50



877197



TROLLEY VOOR VAATWASKORVEN MET HANDVAT

- 4 wielen, 2 zwenkwielen met rem en 2 zonder rem.
- Roestvast stalen handvat.

code	mm	€
877197	575x545x(H)920	137,50



877173



TROLLEY VOOR VAATWASKORVEN

- 4 wielen: 2 zwenkwielen met rem en 2 zonder rem.

code	mm	€
877173	575x545x(H)210	85,00



281208

AANTAL EIEN
30



281246



EI-STERILISATOR, 30 EIEN

- Onmisbaar voor elke keuken. in school, hotel, restaurant, kantine of patisserie.
- Desinfecteert 30 eieren per keer.
- Roestvast stalen UV-bestendig rooster bevestigd in lagerlade.
- Eieren worden gesteriliseerd in een bestralingsproces met golven van 253,7 nm lengte.
- Bestraling (sterilisatie) duurt ongeveer 2,5 minuten.
- Eieren kunnen direct na het desinfectieproces worden gebruikt.
- Lampen worden automatisch uitgeschakeld bij het openen van de lade.
- Behuizing van roestvast staal.
- Gelagerd eierrek van roestvast staal.
- Levensduur UV-straler: 7500 uur.

code	V	W	mm	€
281208	230	78	358x512x(H)255	289,50

UV STERILISATOR

- Perfect voor het steriliseren van messen, capaciteit 14 messen.
- Gemaakt van roestvast staal met plexiglas deur.
- Inclusief van roestvast stalen messen houder.
- Steriliseert door middel van bacteriedodend ultraviolet licht.
- Voorzien van micro-schakelaar om inschakeling met geopende deur te voorkomen.
- Ingebouwde timer instelbaar tot 60 minuten.

code	V	W	mm	€
281246	230	25	510x160x(H)610	225,00

HYGIENE



KOKSMUTS - 10 STUKS

- Geplooid non-woven PP-materiaal.
- Geperforeerde kroon.
- Geschikt voor alle maten.

code	mm	€
560044	ø600x(H)230	4,50



KOKSMUTS - PAPIER - 100 ST.

- Wit met blauwe streep.
- Geperforeerde kroon.
- 600 mm omtrek, geschikt voor alle maten.

code	mm	€
560037	ø190x(H)95	7,95



HANDDROGER

- Elektrisch, activering via bewegingssensor.
- Voorzien van snoer met stekker.
- Slagvast metalen huis in epoxy wit.

code	V	W	mm	€
221808	230	1500	240x210x(H)265	125,00



663950

NATTE VLOER BORD

- Bevat waarschuwing in 5 talen.

code	mm	€
663950	300x460x(H)615	11,95



691083

**WASGOED TROLLEY**

- Stalen structuur met afneembare waszak.
- De waszak is van Oxford materiaal en is wasbaar.
- 4 wielen waarvan er 2 zwenkwielen zijn.

code	mm	€
691083	900x650x(H)850	169,50

WASZAK VOOR WASTROLLEY

- Waszak voor HENDI wastrolley 691090.
- Gemaakt van Oxford-stof.
- Kan worden gereinigd in een wasmachine.

NEW

code	€
691090	23,95



Voetbediend
klemmechanisme
houdt de zak
gesloten



691021

**AFVALZAKHOUDER**

- Frame van roestvast staal.
- Bestemd voor 60x90 cm, 70/80L vuilniszakken.
- Voetbediend klem mechanisme houdt de zak gesloten.
- 2 wielen met remmen.

code	mm	€
691021	420x580x(H)960	142,50



691120

**AFVALBAK 43L**

- Gemaakt van roestvast staal.
- Met schommeldekseL.

code	mm	€
691120	360x360x(H)740	289,50





HYGIENE



976739

REINIGINGSTABLETTEN VOOR KOFFIEAUTOMATEN 120 STUKS

- De koffieautomaat reiniger is geschikt voor regelmatig gebruik in koffie-, espresso- en theemachines.
- Verwijdert hardnekkige aanslag zoals koffie- of thee-olie.
- Ook te gebruiken voor het reinigen van thermosflessen.
- Gebruik regelmatig om uw apparaten in perfecte staat te houden en vervangingskosten te voorkomen.

code	gewicht (kg)	€
976739	0.24	17,25



976777

ONTKALKINGSGOEDER

- Geconcentreerd, professioneel ontkalkingsmiddel.
- Verwijdert kalkaanslag op professionele vaatwassers, waterkokers, koffiemachines en wasmachines (wasprogramma 40°C).
- Kan ook worden gebruikt om roestvast stalen oppervlakken te reinigen.
- Gebruik regelmatig om uw apparaten in perfecte staat te houden en vervangingskosten te voorkomen.

code	gewicht (kg)	€
976777	1	9,95



976753

KOFFIEAPPARAAT REINIGER

- De koffiemachinerreiniger is geschikt voor regelmatig gebruik in koffie-, espresso- en theemachines.
- Verwijdert hardnekkige aanslag zoals koffie- of thee-olie.
- Gebruik regelmatig om uw apparaten in perfecte staat te houden en vervangingskosten te voorkomen.

code	liter	€
976753	1	11,95



976760

ONTKALKER GECONCENTREERD

- Hoogconcentraat op basis van citroenzuur voor het effectief ontkalken van heetwaterapparaten, koffie- en wasmachines, boilers, roestvast stalen potten en tegels.
- 1 liter fles, dosering 100-200 ml per 1 liter koud water.
- Gebruik regelmatig om uw apparaten in perfecte staat te houden en vervangingskosten te voorkomen.

code	liter	€
976760	1	8,25





976746

SOFTIJS- EN SLAGROOMMACHINE REINIGER

- Reiniger voor alle gangbare slagroom- en softijsmachines.
- Lost vet- en eiwitresten op.
- Kan ook aan de buitenkant van het apparaat worden gebruikt.
- Gebruik regelmatig om uw apparaten in perfecte staat te houden en vervangingskosten te voorkomen.

code	liter	€
976746	1	7,50

ROESTVAST STAAL REINIGER

- Reinigt alle soorten roestvast stalen en aluminium oppervlakken.
- Klaar voor gebruik, gewoon sprayen en afnemen.
- Wordt geleverd in een spuitfles van 500 ml.
- Verwijdert vingerafdrukken en heeft een antistatische werking.
- Na gebruik zijn de behandelde oppervlakken vuil- en waterafstotend.

code	liter	€
976784	0.5	8,75



976784

ONTVETTER SCHUIMEND

- Verwijdert grondig alle vetten, oliën en vuil van grills, friteuses, ovens, afzuigkappen en tegels.
- Kan worden gebruikt op alle wasbare, alkalibestendige oppervlakken.
- Niet geschikt voor aluminium of geverfde oppervlakken!
- Het dikke schuim is ideaal voor gebruik op verticale oppervlakken.

code	liter	€
976791	1	7,50



976791



WATERONTHARDERS (HALF-)AUTOMATISCH

- Het gebruik van een waterontharder verlengt de levenscyclus van apparatuur.
- De ontharders zijn gebaseerd op een ionenuitwisselingsproces waarbij de calcium- en magnesiumionen die de waterhardheid veroorzaken worden gevangen door ionenuitwisselingshars in de ontharder.
- Het helpt de onderhoudskosten te verminderen dankzij effectieve preventie van kalkaanslag. Het apparaat is uitgerust met een bedieningskop die het mogelijk maakt om de werkparameters van het wateronthardingsstelsel naar wens in te stellen.
- De elementen in de kop zijn gemaakt van hoogwaardig keramiek, bestand tegen slijtage, corrosie en opbouw van onzuiverheden (bijvoorbeeld ijzer).
- Deze technologie zorgt voor een perfecte afdichting in de controller en

- daarom een lange en probleemloze werking.
- Marineblauwe behuizing.
- Diameter wateraansluiting 3/4".
- Werkdruk: 1,5 - 6,0 Ba.
- Werkomgevingstemperatuur: 5 - 38°C.
- Max. toevoerwatertemperatuur: 38°C.
- Regeneratietijd: 37 min.
- Uitgang voor 10°dH - 1200 L.
- Ontharding bed 4,0 L.
- Regeneratietank: 8 kg.
- Maximale waterstroom: 5 L/min.
- Regeneratie zoutverbruik per 1 cyclus: 0,5 kg.



230442



230459

WATERONTHARDER, HALFAUTOMATISCH

- Het halfautomatische onthardingsproces met pekkel wordt met de hand gestart.
- Gewicht: 8 kg.

code	V	W	mm	€
230442	230	18	195x360x(H)510	279,50

WATERONTHARDER, AUTOMATISCH

- Het automatische onthardingsproces met pekkel wordt automatisch gestart.
- Met behulp van het bedieningspaneel kunnen de werktijd, regeneratietijd en waterhoeveelheid die moet worden behandeld worden ingesteld.
- Automatische vergrendeling voorkomt ongewenste toegang.
- Gewicht: 7,7 kg.

code	V	W	mm	€
230459	230	18	206x380x(H)480	345,00

ZOUTTABLETTELEN VOOR WATERONTHARDING

- Ingrediënten: natriumchloride NaCl
- Zak 25 kilo.

code	gewicht (kg)	€
231265	25	11,25



231265



WATERONTHARDERS ANALOOG

- Hard water bevat opgeloste mineralen - onder andere calcium- en magnesiumverbindingen.
- Calcium- en magnesiumionen veroorzaken kalkaanslag, wat riskant is voor voorwerpen en gereedschappen die in contact komen met water of stoom.
- Waterftening is een proces waarbij alle calcium- en magnesiumverbindingen die de waterhardheid veroorzaken worden verwijderd.
- Bij het passeren van de harskolom worden calcium- en magnesiumionen geabsorbeerd door harsdeeltjes.
- Wanneer het ionenuitwisselingsvermogen van de hars verdwijnt, zou het in een geschikt regeneratieproces met het gebruik van

- een zoute oplossing moeten worden hersteld Waterontharder kan worden geïnstalleerd wanneer de watertemperatuur lager is dan 45 ° C en de waterinvoerdruk niet hoger is dan 2 bar Regeneratie: alleen niet-gechloreerd zout Alleen voor drinkwater Geschikt voor het ontharden van water voor koffiezetapparaten, combi-steamers, vaatwassers en ijsblokjes.
- Dankzij zijn kleine formaat is hij perfect voor bars en restaurants Dankzij de gebruikte componenten van de hoogste kwaliteit blijft het apparaat jarenlang veilig en operationeel.
- Optimale druk van het water: 1-2bar.



WATERONTHARDER

- Tijdens het ontharden mag de aangesloten machine niet gebruikt worden.
- Maximale / minimale waterdruk: van 1 tot 8 bar.
- Nominale stroom: 1000 L / uur.
- Omgevingstemperatuur: van 4 ° C tot 35 ° C.
- Toevoerwatertemperatuur: van 4 ° C tot 25 ° C.
- Verbindingsgrootte: 3/8 ".

code	filtercapaciteit (20°F/30°F/40°F)	liter	mm	€
231210	1200/1000/900	8	ø185x(H)400	109,50
231227	2520/1680/1260	12	ø185x(H)500	129,50
231234	3360/2240/1680	16	ø185x(H)600	159,50



Verwijderbare asbak voor eenvoudig reinigen en legen van de afvalbak

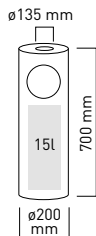

691380



AFVALBAK MET ASBAK

code	liter	mm	€
691380	15	ø200x(H)700	49,50



Verwijderbare asbak voor eenvoudig reinigen en legen van de afvalbak

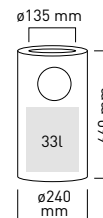

691397



AFVALBAK MET ASBAK

code	liter	mm	€
691397	33	ø240x(H)660	98,50



270080

INSECTENVERDELGER MET KLEEFPLAAT 100 M²

- Geschikt voor gebruik in gebieden waar voedsel wordt bereid en opgediend.
- Metalen behuizing met wandbevestiging.
- 2 splintervrije 15W TL buizen.
- Kleefplaat aan achterzijde voor het vangen van de insecten.
- Maximaal bereik van ca. 100m².
- Wordt inclusief een kleefplaat geleverd.

code	V	W	mm	€
270080	230	30	480x100x(H)285	102,50
270073	Kleefplaat voor insectenverdelgers - 10 vellen			28,95
270028	2 Vervangingslampen voor insectenverdelgers			28,95

INSECTENVERDELGERS VOOR BINNENSHUIS GEBRUIK



270097

INSECTENVERDELGER 300 M²

- Gebruikt duurzame UV-A LED verlichting, gemiddelde levensduur van 20.000 uur.
- Behuizing gemaakt van brandwerend.
- ABS voor hoge veiligheid.
- Insecten worden geëlektrocuteerd met 4000 V.
- Verwijderbare opvangbak, eenvoudig te reinigen.
- Geschikt voor hangende of vrijstaande plaatsing.

code	V	W	mm	€
270097	230	13	470x100x(H)263	72,50



270172

270165

270158



HYGIENE



ELEKTRISCHE INSECTENVERDELGER

- Voor gebruik binnen.
- Behuizing gemaakt van een speciaal behandelde aluminium legering en ABS, brandwerende materialen voor goede veiligheid.
- 2x UV-A lampen.
- Insecten worden geëlektrocuteerd met 2000 - 2500 V.
- Verwijderbare opvangbak, eenvoudig te reinigen.
- Geschikt voor hangende of vrijstaande plaatsing.

code	V	W	mm	€
270158	230	26	335x90x(H)260	45,00
270165	230	40	485x90x(H)310	59,95
270172	230	45	640x90x(H)360	69,50



Ketting inbegrepen



Verwijderbare opvangbak

INSECTENVERDELGER MET KLEEFPLAAT 120 M²

- Geschikt voor gebruik in ruimtes waar voedsel bereid en opgediend wordt.
- Vlamvertragende behuizing van.
- ABS geschikt voor montage aan een muur.
- 1x36 W UV-A splintervrije lamp.
- Kleefplaat aan de achterzijde om insecten te vangen.
- Lamp en kleefplaat eenvoudig te vervangen.
- Maximaal gebied ca. 120 m².
- Kleefplaat (390x270 mm) inbegrepen.



270196

code	V	W	mm	€
270196	230	36	475x80x(H)283	65,00
270233	Kleefplaat voor insectenverdelgers - 10 vellen			29,95
270240	Vervangingslamp voor insectenverdelgers			27,50



INSECTENVERDELGERS VOOR BUITENSHUIS GEBRUIK



270066

INSECTENVERDELGER WATERBESTENDIG

- ABS brandveilig kunststof.
- 2x UV-A buizen.
- Elektrocutteert insecten met 2000 V.
- IPX4 waterdichtheid, geschikt voor buitengebruik.
- Uitneembare opvanglade, eenvoudig te reinigen.
- Ketting montage.

code	-	V	W	mm	€
270066	100 m ²	230	40	510x105x(H)315	79,50
270141	150 m ²	230	45	680x135x(H)310	97,50
935286	Vervangings lampen voor vliegenverdelgers - set van 2			15,95	



Ketting inbegrepen



Verwijderbare opvangbak

VERVANGINGSLAMP VOOR VLIEGENVERDELGERS

- UV-A TL buis.

code	Voor	V	W	mm	€
934159	270134 + 270158	230	8	285x15x(H)15	6,95
934166	270172 + 270141	230	20	570x20x(H)20	6,95



934159

PROFI LINE



TAFELGEREI



PROFI LINE

- Elegant en toch stevig.
- Hand gepolijste hoogglans mirror finish.

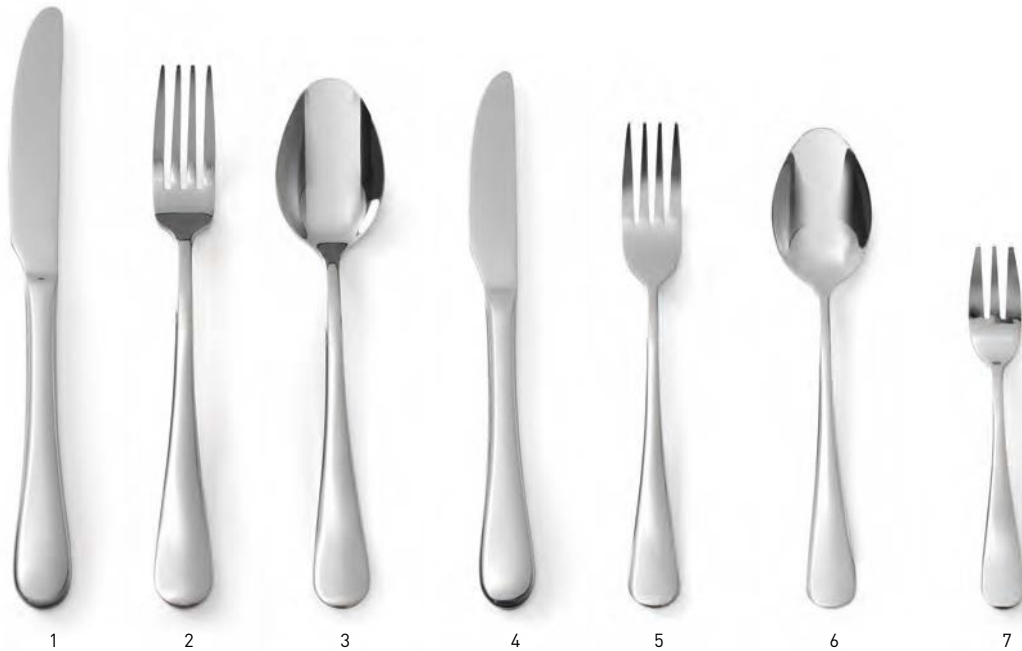

code	Nº		verpakt per	lengte (mm)	€
764404	1	Tafelmess	6 st.	225	9,95
764411	2	Tafelvork	6 st.	205	5,85
764428	3	Tafellepel	6 st.	205	5,85
764435	4	Dessertmes	6 st.	205	9,35
764442	5	Dessertvork	6 st.	186	5,60
764459	6	Dessertlepel	6 st.	186	5,60
764466	7	Cakevork	12 st.	136	7,95

code	Nº		verpakt per	lengte (mm)	€
764473	8	Koffielepel	12 st.	111	7,65
764480	9	Theelepel	12 st.	138	7,95
764497	10	IJlepel	12 st.	135	7,95
764503	11	Sorbetlepel	6 st.	198	5,60
764510	12	Botermes	12 st.	158	8,15
764527	13	Steakmes	6 st.	215	11,75





KITCHEN LINE

- Hand gepolijste mirror finish.



code	Nº	verpakt per	lengte (mm)	€
764206	1 Tafelmes	6 st.	215	4,75
764213	2 Tafelvork	6 st.	197	3,75
764220	3 Tafellepel	6 st.	197	3,75
764237	4 Cakevork	12 st.	150	5,75
764244	5 Theelepел	12 st.	146	5,75
764251	6 Koffielepel	12 st.	131	5,50
764268	7 Sorbetlepel	6 st.	198	3,75





BUDGET LINE
- Machine gepolijst

18/0
stainless steel



code	N°		verpakt per	lengte (mm)	€
764039	1	Tafellepel	12 st.	181	3,50
764022	2	Tafelvork	12 st.	183	3,50
764015	3	Tafelmes	12 st.	212	5,25
764084	4	Theelepел	12 st.	136	3,85
764091	5	Koffielepel	12 st.	110	3,50
764077	6	Cakevork	12 st.	145	3,85
764138	7	Sorbetelepel	6 st.	214	2,85



STEAK BESTEK

- Roestvast staal met.
- ABS greep.



781432



781449



781456

STEAK VORK - 6 ST.

code	verpakt per	mm	€
781432	6	(L)200	5,55

STEAK MES - 6 ST.

code	verpakt per	mm	€
781449	6	(L)215	6,25

STEAK MES XL - 6 ST.

code	verpakt per	mm	€
781456	6	(L)250	10,50

NEW



403747



NOTEN- EN ZEEVRUCHTENKRAKER MAT ZWART

- Ideaal voor het kraken van noten, maar ook zeer geschikt voor zeevruchten.
- Afgewerkt met een zwarte poedercoating.
- Het grote handvat ligt prettig in de hand en zorgt voor veel grip.
- De twee helften zijn verbonden door een stevig scharnier, geschikt voor diverse maten noten.
- Niet geschikt voor de vaatwasser.

code	mm	€
403747	160x35	4,75



403716

18/0
stainless steel

KREEFTENVORKEN - 6 ST.

code	verpakt per	mm	€
403716	6	(L)205	10,95

NEW



403754



KRAB EN KREEFTENTANG

- Open gemakkelijk kreeften en krabben met deze kreeftentang die geschikt is voor het betere kraakwerk.
- Afgewerkt met een rode poedercoating.
- Het grote handvat ligt prettig in de hand en zorgt voor veel grip.
- De twee helften zijn verbonden door een duurzaam scharnier.

code	mm	€
403754	140x62	4,95



402528

S.S.
stainless steel

SLAKKENTANG - 2 ST.

- Knijpmodel.

code	verpakt per	mm	€
402528	2	(L)170	8,75



402221

18/0
stainless steel

SLAKKENVORKJE - 6 ST.

code	verpakt per	mm	€
402221	6	(L)130	5,95



NEW



505168

SNIJPLANK RECHTHOEKIG OLIJFHOUT

- Perfect voor het serveren en presenteren van gerechten.
- Met handige geïntegreerde handgrepen.
- Verkrijgbaar in 3 maten.

code	mm	€
505168	250x150x(H)18	9,95
505175	300x150x(H)18	14,95
505182	350x180x(H)18	18,95

NEW



505212

SNIJPLANK MET GROEF OLIJFHOUT

- Perfect voor het serveren en presenteren van gerechten.
- Organische vorm met een hoogwaardige afwerking.
- Met handige geïntegreerde handgrepen.
- Met groef voor het opvangen van kruimels en vloeistoffen na het snijden, voorkomt morsen.
- Verkrijgbaar in 2 maten.

code	mm	€
505199	300x210x(H)18	14,50
505212	400x250x(H)18	24,95

NEW



505229

KAASPLANK MET GAT OLIJFHOUT

- Perfect voor het serveren en presenteren van gerechten.
- Organische vorm met een hoogwaardige afwerking.
- Met een groot gat voor gemakkelijk dragen.
- Verkrijgbaar in 2 maten.

code	mm	€
505229	250x165x(H)18	11,50
505236	350x210x(H)18	19,95

NEW



505243

KAASPLANK OLIJFHOUT

- Perfect voor het serveren en presenteren van gerechten.
- Met een groot handvat voor gemakkelijk dragen.
- Verkrijgbaar in 3 maten.

code	mm	€
505243	350x120x(H)18	16,95
505250	400x140x(H)18	19,95
505267	600x200x(H)18	32,50

NEW



505274

BROODDOOS OLIJFHOUT

- Perfect voor het serveren en presenteren van brood, bestek, etc.
- Met grote handvatten voor gemakkelijk dragen.

code	mm	€
505274	245x198x(H)194	42,50

KARIZMA



TAFELGEREI



KARIZMA

- Wit hotelporselein.
- Versterkte randen voor een betere stootvastheid.
- Hoge kwaliteit glazuur.
- Slijtvast.



BORD PLAT

code	besteleenheid	mm	€
795101	12	ø160	2,40
795309	12	ø200	3,25
795507	12	ø240	3,50
795705	6	ø280	6,50
795903	6	ø320	10,50



BORD DIEP

code	besteleenheid	mm	€
794500	6	ø300	8,75



SCHAAL OVAAL

code	besteleenheid	mm	€
796306	6	290x200	10,95
796405	6	340x235	14,95



SALADESCHAAL

code	besteleenheid	mm	€
796603	12	ø150	4,50
796702	12	ø190	6,50
796801	6	ø250	8,50



SOEPKOM

code	-	besteleenheid	liter	mm	€
798805	soepkom	12	0.38	ø120	6,75
798904	schotel	12		ø180	2,95



CAPPUCCINOKOP EN SCHOTEL

code	-	besteleenheid	liter	mm	€
798249	kop	12	0.23	ø85	2,95
798171	schotel	12		ø149	1,95



KOFFIEKOP EN SCHOTEL

code	-	besteleenheid	liter	mm	€
798164	kop	12	0.17	ø80	2,95



ESPRESSO KOPJE EN SCHOTEL

code	-	besteleenheid	liter	mm	€
798010	kop	12	0.09	ø64	1,95
798034	schotel	12		ø125	1,25



FLORA



TAFELGEREI



FLORA

- Wit hotelporselein.
- Versterkte randen voor een betere stootvastheid.
- Hoge kwaliteit glazuur.
- Slijtvast.



BORD PLAT

code	besteleenheid	mm	€
787007	12	ø160	2,65
787014	12	ø200	3,25
787021	12	ø255	4,25
787038	12	ø270	5,25
787045	6	ø300	8,75

BORD DIEP

code	besteleenheid	mm	€
787052	12	ø235	3,95

SCHAAL OVAAL

code	besteleenheid	mm	€
787069	6	280x180	10,75
787076	6	330x225	15,25



SALADESCHAAL

code	besteleenheid	liter	mm	€
787083	12	0.25	ø145x(H)45	3,90
787090	6	1	ø230x(H)65	8,75



SOEPKOM

code	-	besteleenheid	liter	mm	€
787267	soepkom	12	0.25	ø100	7,35
787182	schotel	12		ø158	2,45



CAPPUCCINOKOP EN SCHOTEL

code	-	besteleenheid	liter	mm	€
787175	kop	12	0.25	ø87	3,65
787151	schotel	12		ø138	1,95

KOFFIEKOP EN SCHOTEL

code	-	besteleenheid	liter	mm	€
787144	kop	12	0.18	ø82	3,15
787151	schotel	12		ø138	1,95

ESPRESSOKOPJE EN SCHOTEL

code	-	besteleenheid	liter	mm	€
787113	kop	12	0.12	ø65	2,40
787120	schotel	12		ø130	1,65



SATURN



TAFELGEREI



SATURN

- Wit hotelporselein.
- Versterkte randen voor een betere stootvastheid.
- Hoge kwaliteit glazuur.
- Slijtvast.



BORD PLAT

code	besteleenheid	mm	€
794340	6	ø280	6,25
794319	12	ø200	3,10
794326	12	ø240	3,50
794333	12	ø260	4,15
794357	6	ø300	7,85
794364	6	ø320	9,95

BORD DIEP

code	besteleenheid	mm	€
794395	12	ø220	3,25
794517	6	ø300	8,75

SCHAAL OVAAL

code	besteleenheid	mm	€
794371	6	290x200	11,75
794388	6	340x240	16,50



SALADESCHAAL

code	besteleenheid	mm	€
794470	6	ø250	6,95
794463	12	ø150	4,25
794524	12	ø190	6,25



SOEPKOM EN SCHOTEL

code	-	besteleenheid	liter	mm	€
794449	komp	12	0.38	ø120	6,95
794456	schotel	12		ø190	2,95



MOK

code	besteleenheid	liter	€
794531	12	0.22	3,25



CAPPUCCINOKOP EN SCHOTEL

code	-	besteleenheid	liter	mm	€
794487	kop	12	0.23	ø87	3,15
794418	schotel	12		ø150	1,95



KOFFIEKOP EN SCHOTEL

code	-	besteleenheid	liter	mm	€
794401	kop	12	0.17	ø79	2,95
794418	schotel	12		ø150	1,95



ESPRESSOKOPJE EN SCHOTEL

code	-	besteleenheid	liter	mm	€
794425	kop	12	0.09	ø63	1,95
794432	schotel	12		ø125	1,25

DELTA



TAFELGEREI



DELTA

- Wit hotelporselein.
- Versterkte randen voor een betere stootvastheid.
- Hoge kwaliteit glazuur.
- Slijtvast.



BORD PLAT

code	besteleenheid	mm	€
794050	12	ø160	2,75
794067	12	ø200	2,95
794074	12	ø240	3,40
794081	12	ø270	4,35
794098	6	ø300	7,75



BORD DIEP

code	besteleenheid	mm	€
799420	12	ø230	3,50



PASTABORD

code	besteleenheid	mm	€
799406	6	ø260	7,25
799413	6	ø300	8,50



SCHAAL OVAAL

code	besteleenheid	mm	€
799437	6	290x200	9,75
799444	6	340x240	14,50



SOEPKOM

code	-	besteleenheid	liter	mm	€
799383	soepkom	12	0.34	ø160	6,75
799390	schotel	12		ø170	2,75



SALADESCHAAL

code	besteleenheid	mm	€
799451	12	ø120	3,95
799468	6	ø140	4,50



ESPRESSOKOPJE EN SCHOTEL

code	-	besteleenheid	liter	mm	€
799161	kop	12	0.09	ø63	1,90
799178	schotel	12		ø83	1,15



CAPPUCCINOKOP EN SCHOTEL

code	-	besteleenheid	liter	mm	€
799154	schotel	12		ø145	1,90
799147	kop	12	0.23	ø90	2,85



KOFFIEKOP EN SCHOTEL

code	-	besteleenheid	liter	mm	€
799130	kop	12	0.17	ø80	2,75



GEËMAILLEERD



- Geëmailleerd servies is helemaal terug van weggeweest.
- Wit geëmailleerd staal met een mooi blauw randje.
- Hoge kwaliteit emaille.
- Slijtvast.



621202



621226



621257

SCHAAL RECHTHOEKIG

- Gerechten & desserts kunnen in de schaal bereid worden.

code	mm	€
621219	215x160	4,85
621202	175x130	3,55

BORD PLAT

code	mm	€
621226	ø200	3,95
621233	ø240	4,85

BORD DIEP

code	mm	€
621240	ø180	3,95
621257	ø200	4,50
621264	ø220	5,15
621271	ø240	5,60



621288



621295



621318

SALADESCHAAL

code	mm	€
621288	ø160x(H)75	4,50

MOK

code	liter	mm	€
621295	0.36	ø90x(H)80	3,80
621301	0.52	ø100x(H)90	4,70

KOP

code	liter	mm	€
621318	0.12	ø70x(H)50	3,25



621332

BEKER

code	liter	mm	€
621325	0.3	ø90x(H)90	4,35
621332	0.4	ø90x(H)120	5,45





625804



625705



SOEP- SAUSPANNETJE - MET DEKSEL

- Geëmailleerd.

- Omgekeerde roestvast stalen rand.

code	-	liter	mm	€
625804	■ blauw	0.5	ø115x(H)95	10,50
625705	■ zwart	0.65	ø135x(H)110	11,50

GEËMAILLEERDE PAËLLAPPANNEN MET COMPARTIMENTEN

- De pan is verdeeld in meerdere compartimenten om gelijktijdig verschillende gerechten te kunnen bereiden.

code	mm	€
622759	ø430x(H)47	66,50
622766	ø430x(H)47	75,00



622759



622766



622841



622858



622704



622728



622742

GEËMAILLEERDE PAËLLASCHALEN

- Diep model.

- Geëmailleerd plaatstaal.

code	mm	€
622810	ø145x(H)40	6,10
622827	ø170x(H)40	6,65
622834	ø185x(H)43	7,50
622841	ø205x(H)57	8,05
622858	ø245x(H)70	8,65

GEËMAILLEERDE PAËLLAPPANNEN

- Met 2 grepen.

- Geëmailleerd plaatstaal.

code	mm	€
622704	ø100x(H)20	5,35
622711	ø120x(H)25	5,80
622728	ø150x(H)27	6,45
622735	ø200x(H)36	7,95
622742	ø240x(H)40	8,95



LIONHEAD

- Speciale, hardste porseleinsoort die op de markt is.
- Hoge stoot- en slijtvastheid en toch relatief laag gewicht.
- Stralend wit.



SOEPKOM

code	besteleenheid	liter	mm	€
784778	6	0.125	ø90x(H)60	2,25
784761	4	0.25	ø120x(H)78	3,50
784754	4	0.5	ø138x(H)95	5,50
784747	12	1	ø175x(H)120	13,75
784730	8	2	ø215x(H)155	24,95

SOEPKOM

code	besteleenheid	liter	mm	€
784778	6	0.125	ø90x(H)60	2,25
784761	4	0.25	ø120x(H)78	3,50
784754	4	0.5	ø138x(H)95	5,50
784747	12	1	ø175x(H)120	13,75
784730	8	2	ø215x(H)155	24,95



RAMEKIN

- Geribbeld.

code	besteleenheid	mm	€
783153	12	ø70x(H)35	1,25
783160	6	ø90x(H)48	2,25
783627	6	ø100x(H)25	1,75
783177	6	ø120x(H)55	3,25

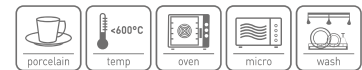

BORD BARK

- Rechthoekig.

code	besteleenheid	mm	€
785546	6	218x105x(H)23	5,25
785553	4	352x146x(H)40	11,95



KOM VANILLA

code	besteleenheid	mm	€
785560	6	225x111x(H)62	7,95
785577	4	290x136x(H)80	14,95





434208

SOEPTERRINE

- Met deksel en opscheplepel.

code	liter	mm	€
434208	2.7	ø270x(H)120	24,95



432136

SAUSKOM

- Op voet.

code	liter	mm	€
432143	0.085	120x72x(H)50	2,50
432006	0.14	135x76x(H)70	3,15
432105	0.23	160x98x(H)90	4,05
432129	0.28	200x100x(H)105	4,45
432136	0.46	240x120x(H)120	6,50



430002

SOEPKOM

- Met handgrepen.

code	liter	mm	€
430002	0.35	ø120x(H)50	2,75



401200

GROENTESCHAAL

- Met handgrepen.

code	mm	€
401002	ø120x(H)30	2,50
401101	ø140x(H)35	2,75
401200	ø160x(H)40	3,15



400203



SERVEERSCHAALTJE

code	mm	€
400203	205x155	3,95



441107



IJSCOUBE

- Op voet.

code	mm	€
441107	ø90x(H)50	2,75



OVENSCHALEN WIT PORSELEIN

- Speciale porseleinsoort, hardste soort verkrijgbaar.
- Thermo shock bestendig, kan grote temperatuur wisselingen doorstaan.
- Hoge stoot- en slijtvastheid en toch een relatief laag gewicht.
- Zeer zuiver en helder wit.

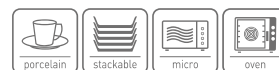

TAPASSCHAAL OVAAL

- Met handgrepen.



code	besteleenheid	mm	€
784006	6	200x107x(H)30	3,45
784013	6	262x140x(H)33	5,95
784020	3	324x185x(H)38	10,75

TAPASSCHAAL RECHTHOEK

- Met handgrepen.



code	besteleenheid	mm	€
784105	6	160x101x(H)45	3,50
784112	4	236x126x(H)48	6,75
784129	3	328x189x(H)58	13,95



786321



786352

RUSTICA OVENSCHAAL OVAAL

code	mm	€
786321	223x132x(H)42	6,25
786338	245x145x(H)55	8,95

RUSTICA OVENSCHAAL VIERKANT

code	mm	€
786352	165x165x(H)65	8,25



786369



786307

RUSTICA OVENSCHAAL RECHTHOEKIG

code	besteleenheid	mm	€
786369		282x192x(H)65	14,50
786376	8	335x232x(H)62	22,50
786383	4	380x260x(H)70	31,95

RUSTICA OVENSCHAAL ROND

code	besteleenheid	mm	€
786307	4	ø100x(H)50	2,75



KINDEREN



786499

KINDERBORDJE „BEER”

- Ø190 mm zonder oren.

code	besteleenheid	mm	€
786499	4	ø265	9,75



786239

IJSKOMMETJE CLOWN

code	besteleenheid	mm	€
786239	6	226x145x(H)37	8,50



786413



MENAGE PORSELEIN

- 2- delig: peper, zout.

code	besteleenheid	mm	€
786413	3	ø42x(H)80	7,50



786420



MENAGE PORSELEIN

- 3-delig: zout, peper, tandenstokerhouder.

code	besteleenheid	mm	€
786420	48	125x54x(H)90	9,75



SAUSKOM

code	besteleenheid	mm	€
786437	4	180x55x(H)130	6,50



786437



OVENSCHALEN ROOM PORSELEIN

- Speciale porseleinsoort, hardste soort verkrijgbaar.
- Thermo shock bestendig, kan grote temperatuur wisselingen doorstaan.
- Hoge stoot- en slijtvastheid en toch een relatief laag gewicht.
- Roomwit.

OVENSCHAAL ROND

code	besteleenheid	mm	€
785904	6	185x152x(H)40	4,50



785904



TAPASMINI

- Speciale, hardste porseleinsoort die op de markt is.
- Hoge stoot- en slijtvastheid en toch relatief laag gewicht.
- Stralend wit.



784426



784327



784365

TAPASSCHAALTJE PLATO - 6 ST.

code	besteleenheid	mm	€
784426	2	ø100x(H)25	8,95

TAPASSCHAALTJE CUADRADO - 6 ST.

code	besteleenheid	mm	€
784327	2	80x80x(H)35	9,95

TAPASSCHAALTJE REDONDO - 6 ST.

code	besteleenheid	mm	€
784365	2	ø75x(H)30	7,95



784433



784334

TAPASSCHAALTJE LION - 6 ST.

code	besteleenheid	mm	€
784433	2	ø55x(H)45	9,75

TAPASSCHAALTJE CONCHA - 6 ST.

code	besteleenheid	mm	€
784334	2	90x50x(H)20	6,75



784419



784396

TAPASSCHAALTJE CUADRADO - 6 ST.

code	besteleenheid	mm	€
784419	2	59x59x(H)37	6,25

TAPASSCHAALTJE TRIANGOLO - 6 ST.

code	besteleenheid	mm	€
784396	2	100x100x(H)25	9,75



784389



784372



785324

TAPASSCHAALTJE CACEROLE - 6 ST.

code	besteleenheid	mm	€
784389	2	ø60x(H)25	6,75

TAPASSCHAALTJE HUEVO - 6 ST.

code	besteleenheid	mm	€
784372	2	ø65x(H)15	6,75

TAPAS LEPEL CUCHARA - 6 ST.

code	besteleenheid	mm	€
785324	2	133x43x(H)26	8,25



PRESENTATIE MINIATUREN



564509



MINI STEELPAN LITTLE CHEF

- Melamine presentatie schaaltes en plateaus, in de vorm van pannen.

code	mm	€
564509	162x121x(H)30	2,65

564516



MINI GRILLPAN LITTLE CHEF

- Melamine presentatie schaaltes en plateaus, in de vorm van pannen.

code	mm	€
564516	320x162x(H)20	10,45

564523



MINI RONDE PAN LITTLE CHEF

- Melamine presentatie schaaltes en plateaus, in de vorm van pannen.

code	mm	€
564523	150x115x(H)37	2,65
564530	189x147x(H)37	4,15

564554



MINI OVALE PAN LITTLE CHEF

- Melamine presentatie schaaltes en plateaus, in de vorm van pannen.

code	mm	€
564547	155x80x(H)37	2,35
564554	263x140x(H)37	5,20





678206

VETBESTENDIG PAPIER - 500 ST.

- Verpakt per 500 vellen.

code	-	mm	€
678237	neutraal	250x200	14,25
678220	kok voedsel patroon	250x200	19,95
678213	neutraal	263x380	21,95
678183	neutraal	306x305	23,95
678169	kok voedsel patroon	306x305	27,95
678176	ruitjespatroon	306x305	27,95
678206	keuken chaos	258x425	29,95



678169

VETBESTENDIG PAPIER PLACEMAT - 500 ST.

- Verpakt per 500 vellen.

code	-	mm	€
678145	keuken chaos	420x275	42,50
678152	ruit patroon	420x275	42,50



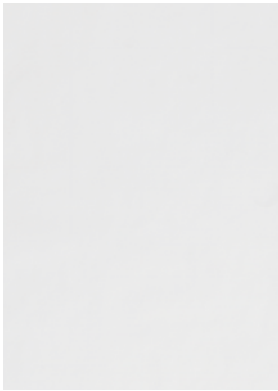

678237

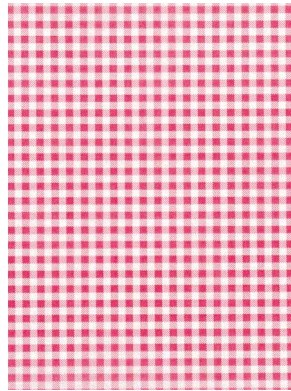

678152



678121



678138

VETBESTENDIG PAPIER - 500 ST.

- Verpakt per 500 vellen.

code	kleur	mm	€
678138	Beige	200x250	13,95
678114	Beige	250x350	21,25
678121	Krant bedrukking	200x250	18,25
678107	Krant bedrukking	250x350	29,50

VETBESTENDIG PAPIEREN INLEGVEL VOORGEVORMD - 150 ST.

- Voorgevormd als een mandje.

- Met patroon van illustratie van een kok met voedsel.

- Verpakt per 150 stuks.

code	mm	€
678190	160x160x(H)50	10,95



678190



Prijzen zonder BTW en niet bindend

301



PRESENTATIE MINIATUREN



426425



426432



426449



426456

FRITURMANDJES MINIATUREN

code	mm	€
426449	90x90x(H)90	4,75
426425	100x80x(H)75	5,75
426432	125x100x(H)85	5,95
426456	255x135x(H)45	8,95



425619



425626



425633



425657



FRITURMANDJES MINIATUREN

- Afgewerkt met een matzwarte coating.

code	mm	€
425633	90x90x(H)90	6,25
425619	100x80x(H)75	6,50
425626	125x100x(H)85	7,95
425657	255x135x(H)45	10,95

TAFELGEREI



630907



FRITESZAKHOUDER

code	mm	€
630907	ø110x(H)175	6,25



426494

FRITESMANDJE

- Afgewerkt met een matzwarte poedercoating.

code	mm	€
426494	ø115x(H)100	3,95



FRITUURMANDJES MINIATUREN STAPELBAAR

code	mm	€
425664	105x90x(H)60	5,40
425688	130x115x(H)80	6,50



425664



425688



FRITUURMANDJES MINIATUREN STAPELBAAR ZWART

- Afgewerkt met een matzwarte coating.

code	mm	€
425671	105x90x(H)60	6,25
425695	130x115x(H)80	7,75



425671



425695



630938

FRITESZAKHOUDER

- Zwart draadframe, biedt ruimte aan 1 friteszak.

code	mm	€
630938	ø115x(H)172	5,95



630914

FRITESZAKHOUDER

- Zwart draadframe met ruimte voor een sausschaaltje.
- Melamine tapenade bakje 80 ml past perfect (561713), niet inbegrepen.

code	mm	€
630914	210x110x(H)172	6,50



630921

FRITESZAKKENHOUDER

- Zwart draadframe, biedt ruimte aan 3 friteszakken.

code	mm	€
630921	270x270x(H)280	16,95





426357



426463

EMMER MINIATUREN

code	mm	€
426364	ø87x(H)93	3,95
426371	ø125x(H)127	6,55

SNACK KAN

code	mm	€
426463	ø45x(H)50	2,60
426470	ø70x(H)100	4,50



607015

607022

607039



STEELPANNETJES MET SCHENKTUIT

- Gemaakt van 2,5 mm dik 3-ply materiaal, koper/aluminium/roestvast staal.
- Steel bevestigd met klinknagels.

code	mm	€
607015	ø50x(H)30	12,50
607022	ø75x(H)40	16,95
607039	ø85x(H)50	18,95



607046

KOEKENPANNETJE

- Gemaakt van 2,5 mm dik 3-ply materiaal, koper/aluminium/roestvast staal.
- Handgreep bevestigd met klinknagels.

code	mm	€
607046	ø120x(H)30	26,95





426388

VERGIET MINIATUREN

code	mm	€
426395	ø130x(H)64	3,50



426487

SNACK PAN

code	mm	€
426487	185x95x(H)45	5,50



PANNENSERIE KOPER

- 2,5 mm dikke 3-ply pannen bestaande uit roestvast staal (0,4 mm), aluminium (1,5 mm) en koper (0,4 mm).
- Handgrepen met klinknagels bevestigd.



607060

KOEKENPAN

code	dikte (mm)	mm	€
607060	2.5	ø240x(H)50	62,50



607053

STEELPAN - Zonder deksel.

code	liter	mm	€
607053	1.5	ø160x(H)80	49,95



EGALVANISEERDE EMMERS

- Gemaakt van gegalvaniseerd plaatstaal.
- Dit creëert een rustieke uitstraling.
- Gegalvaniseerd staal is niet bedoeld voor contact met levensmiddelen, gebruik onze vetvrije papieren vellen wanneer u voedsel wenst te serveren in de emmers.



DUBBELE EMMER MET HANDVAT

- Handgreep is gemaakt van hout.

code	mm	€
425947	190x95x(H)90	8,25
425954	250x125x(H)105	10,95



425978

TAFEL CADDY

- Met houten handgreep.

code	mm	€
425978	245x180x(H)130	14,95



425992

IJSEMNER

code	mm	€
425992	400x330x(H)220	21,95



425909

425916

425923

425985

EMMERS MET HANDVAT

code	mm	€
425909	ø70x(H)65	1,55
425916	ø100x(H)90	2,15
425923	ø120x(H)105	2,80
425985	ø160x(H)140	3,25



783153

783160

783177

RAMEKIN
- Geribbeld.



code	besteleenheid	mm	€
783153	12	ø70x(H)35	1,25
783160	6	ø90x(H)48	2,25
783627	6	ø100x(H)25	1,75
783177	6	ø120x(H)55	3,25



561706

561713

561720

RAMEKIN
- Geribbeld.



code	-	verpakt per	mm	€
561492	35 ml	1	ø60x(H)25	0,60 NEW
561706	50 ml	1	ø70x(H)35	1,15 NEW
561713	80 ml	1	ø80x(H)40	1,45
561720	100 ml	1	ø85x(H)45	1,60 NEW



565605



565612

RAMEKIN



code	verpakt per	kleur	liter	mm	€
565605	12	Zwart	0.045	ø60x(H)35	6,85
565612	12	Ivoor	0.045	ø60x(H)35	6,85



564578



564585



564592

VELOCITY SCHUINE KOMMEN



code	mm	€
564578	70x70x(H)60	1,55
564585	97x97x(H)80	2,40
564592	110x110x(H)100	3,65



400012



400036



400067

RAMEKIN

code	verpakt per	liter	mm	€
400029	12	0.07	ø62x(H)40	7,65
400012	12	0.045	ø62x(H)24	6,50
400036	12	0.115	ø73x(H)47	10,95
400043	12	0.175	ø85x(H)52	14,25
400050	12	0.23	ø93x(H)58	17,50
400067	12	0.34	ø100x(H)75	18,65

BOTER & SAUS SCHAALTJE - 3 ST.



code	verpakt per	kleur	mm	€
564561	3	Zwart	ø80x(H)30	3,45



564561

BROODMAND OVAAL



code	kleur	mm	€
426777	■ Zwart	190x120x(H)60	4,50
426760	■ Lichtgrijs	190x120x(H)60	4,50
426623	■ Zwart	250x190x(H)65	5,95
426616	■ Lichtgrijs	250x190x(H)65	5,95
426654	■ Zwart	320x230x(H)70	8,75
426647	■ Lichtgrijs	320x230x(H)70	8,75



BROODMAND



code	kleur	mm	€
426784	■ Lichtgrijs	190x130x(H)60	4,75
426791	■ Zwart	190x130x(H)60	4,75



GEWEVEN MANDEN

code	-	mm	€
426258	rond	200x200x(H)65	2,75
426234	ovaal	225x130x(H)55	2,50
426265	ovaal	320x230x(H)55	4,25
426227	vierkant	190x190x(H)80	2,50
426241	rechthoekig	225x150x(H)65	2,75



BROODMANDJE MET ZAK

- Afgewerkt met een matzwarte poedercoating.
- Inclusief grijze, wasbare zak.

code	-	mm	€
427118	rond	220x220x(H)80	11,95
427125	ovaal	250x160x(H)75	11,95
427149	vierkant	190x190x(H)100	15,75
427132	rechthoekig	250x180x(H)85	16,95





426067



426074



426043



426050

BESTEKMAND

- Met 4 vakken.



code	kleur	mm	€
426074	■ Zwart	260x180x(H)150	15,95
426067	■ Lichtgrijs	260x180x(H)150	15,95

SNACKMANDJE



code	kleur	mm	€
426050	■ Zwart	ø130x(H)110	4,50
426043	■ Lichtgrijs	ø130x(H)110	4,50



426081

426098



BESTEKMAND

code	kleur	mm	€
426098	■ Zwart	270x100x(H)45	4,95
426081	■ Lichtgrijs	270x100x(H)45	4,95



426197

426210



BESTEKMAND

code	kleur	mm	€
426210	■ Zwart	ø100x(H)120	4,75
426197	■ Lichtgrijs	ø100x(H)120	4,75



NEW

SERVEERMANDEN FASTFOODSTIJL

- Ideaal voor fastfoodrestaurants, eetcafés en foodtrucks.
- Set van 6 polypropyleen serveermanden.
- Lichtgewicht, stapelbaar en eenvoudig te reinigen.
- Verkrijgbaar in meerdere kleuren.

code	kleur	mm	€
426296	bruin	275x175x(H)38	6,95
426319	rood	275x175x(H)38	6,95
426890	zwart	275x175x(H)38	6,95



426319

426296

426890



MANDJES

- Poly-rotan.
- Breukvast.



BROODMANDJE - OVAAL

code	mm	€
426500	225x130x(H)55	2,25

BROODMANDJE - RECHTHOEKIG

code	mm	€
426807	225x150x(H)65	2,50

BROODMANDJE - ROND

code	mm	€
426609	ø200x(H)65	2,35

BROODMANDJE - OVAAL

code	mm	€
426708	225x110x(H)60	2,15

BROODMANDJE - OVAAL

code	mm	€
426906	375x140x(H)70	2,95



PITABAKJE - ROND

code	mm	€
425701	ø150x(H)38	1,15
425800	ø200x(H)50	1,95



PITABAKJE - OVAAL

code	mm	€
425503	195x140	1,85
425602	255x190	2,50



DRAADMANDJES



425831

DRAADMANDJE BASIC OVAAL

- Afgewerkt met een matzwarte coating.

code	mm	€
425831	230x180x(H)60	5,45



425817

425824

DRAADMANDJE BASIC ROND

- Afgewerkt met een matzwarte coating.

code	mm	€
425817	ø100x(H)90	3,25
425824	ø120x(H)110	3,95



425855

DRAADMANDJE DECO RECHTHOEKIG

- Met decoratieve rand.

- Afgewerkt met een matzwarte coating.

code	mm	€
425855	230x150x(H)80	6,95



425862

DRAADMANDJE DECO ROND

- Met decoratieve rand.

- Afgewerkt met een matzwarte coating.

code	mm	€
425862	ø250x(H)80	8,75



425879

DRAADMANDJE DECO OVAAL

- Met decoratieve rand.

- Afgewerkt met een matzwarte coating.

code	mm	€
425879	255x160x(H)80	8,25



425886

DRAADMANDJE DECO LANGWERPIG

- Met decoratieve rand.

- Afgewerkt met een matzwarte coating.

code	mm	€
425886	385x160x(H)80	9,95

425565



425534



SERVEERMANDJE

code	mm	€
425565	310x125x(H)55	4,50
425534	290x220x(H)60	4,95

425558



425572

SERVEERMANDJE ZWART

- Afgewerkt met een matzwarte coating.

code	mm	€
425572	310x125x(H)55	5,50
425558	295x220x(H)60	5,95

BROODZAKJES



429006

429051

429037

429228

429211

BROODZAK ROND

- Gemaakt van duurzaam katoen.
- Verkrijgbaar in de kleurcombinaties grijs/beige en grijs/donkergrijs.

code	kleur	mm	€
429006	Beige	ø150x(H)150	4,50
429013	Donkergrijs	ø150x(H)150	4,50
429020	Beige	ø200x(H)200	5,75
429037	Donkergrijs	ø200x(H)200	5,75
429044	Beige	ø250x(H)160	6,95
429051	Donkergrijs	ø250x(H)160	6,95

PAPIEREN BROODZAKKEN

- Gemaakt van voedsel-veilig wasbaar kraftpapier.

code	kleur	mm	€
429228	Beige	170x170x(H)150	8,25
429211	Zwart	170x170x(H)150	8,25



426418



427187

FRUITKORF

- Draadijzer.



code	mm	€
426418	ø215x(H)205	8,95

FRUITKORF ZWART

- Afgewerkt met een matzwarte poedercoating.



code	mm	€
427187	ø230x(H)250	14,25



FRUITKORF SCHUIN ZWART

- Afgewerkt met een matzwarte poedercoating.

code	mm	€
427095	ø150x(H)80	5,75
427088	ø280x(H)130	13,75
427071	ø300x(H)250	14,95



427088



427095



427071





NEW

ISOLEERKAN

- Strak sluitend deksel met drukknop voor schenken.
- Dubbelwandig met glazen binnenfles.

code	liter	mm	€
449615	1	ø110x(H)289	15,95

VACUÛMKAN MET DRUKKNOP

- Stijlvolle vacuümkan, houdt de inhoud gedurende lange tijd warm of koel.
- Gemaakt van duurzaam polypropyleen en uitgerust met een glazen binnenfles.
- Het deksel is voorzien van een drukknop om te openen en drankjes te schenken, het deksel hoeft niet te worden verwijderd.
- Geweldige warmte-isolatie, 6 uur na het toevoegen van 100 °C water, meet het nog steeds 78 °C. Verkrijgbaar in wit of zwart.

code	kleur	liter	mm	€
445860	Zwart	1	ø134x(H)265	17,95
445853	Wit	1	ø134x(H)265	17,95



449615



445853





448908

POMPKAN

- Roestvast stalen mantel.
- Met druksysteem voor het tappen van drank.

code	liter	mm	€
448908	2.2	ø150x(H)340	29,95



445877

POMPKAN - 3L

- Dubbelwandig, met Polypropyleen deksel.
- Draaibaar op voet.
- Hendel van zinklegering, extra sterk ontwerp.
- Deksel opent tot 125 graden, vergemaklijkt vullen, is afneembaar voor reiniging.
- Veilige draaggreep.
- Optionele lekbak.

code	mm	€
445877	(H)373	68,50



TAFELGEREI



ISOLEERKAN MET GLAZEN BINNENFLES

code	liter	mm	€
449608	1	ø140x(H)268	12,95



449608



ISOLEERKAN

- Dubbelwandig roestvast staal.
- Naadloze structuur.
- Vacuümgeïsoleerde binnenfles.
- Metaal verchroomd dop, knop, tuit en greep.
- Hoge isolatiewaarde.

18/10
stainless steel

ISOLEERKAN

code	liter	mm	€
445815	0.6	ø120x(H)168	48,95
445822	1	ø136x(H)188	52,50
445839	1.5	ø136x(H)258	56,50



445815

445822

445839



ISOLEERKAN

- Dubbelwandig roestvast staal.
- Met zwarte drukdop.
- Kop en dop van polypropyleen.

code	liter	mm	€
446508	1	ø145x(H)205	17,75
446607	1.5	ø145x(H)230	18,95
446706	2	ø145x(H)260	21,50



446508

446607

446706



ISOLEERKAN

- Dubbelwandig roestvast staal.
- Met gele drukdop.
- Kop en dop van polypropyleen.

code	liter	mm	€
446522	1	ø145x(H)205	17,75
446621	1.5	ø145x(H)230	18,95
446720	2	ø145x(H)260	21,50



446522

446621

446720





451502

451519

451526

451533

NEW

451045



458198

451007

451106

NEW

451038

451021

451014



450109

450208

450307

450406

450505



453001

453209

453407

MULTIFUNCTIONELE KANNETJES18/10
stainless steel

code	liter	mm	€
451502	0.35	ø76x(H)93	7,50
451519	0.6	ø90x(H)112	10,25
451526	0.9	ø102x(H)125	12,95
451533	1.5	ø112x(H)161	17,75

MELKKAN MATZWART MET V-VORMIGE SCHENKTUIT18/10
stainless steel

food contact

wash

- Gemaakt van extra dik roestvast staal, helpt de inhoud warm te houden.
- V-vormige tuit geeft extra controle tijdens het schenken.

code	liter	mm	€
451045	0.7	ø84x(H)130	18,95

MELKKAN ZWART18/10
stainless steel

wash

- Gemaakt van roestvast staal met een zwarte antiaanbaklaag.

code	liter	mm	€
458198	0.6	ø90x(H)112	13,75

MELKKAN

- Recht model.

S.S.
stainless steel

code	liter	mm	€
451007	0.35	ø85x(H)110	6,75
451106	0.75	ø100x(H)120	9,75

MELKKAN MET V-VORMIGE SCHENKTUIT18/10
stainless steel

food contact

wash

- Gemaakt van extra dik roestvast staal, helpt de inhoud warm te houden.
- V-vormige tuit geeft extra controle tijdens het schenken.

code	liter	mm	€
451038	0.35	ø65x(H)99	11,50
451021	0.45	ø75x(H)111	12,75
451014	0.7	ø84x(H)130	14,95

ROOMKANNETJE

- Recht model.

S.S.
stainless steel

code	liter	mm	€
450109	0.03	ø35x(H)35	1,65
450208	0.04	ø40x(H)40	2,35
450307	0.07	ø50x(H)55	2,50
450406	0.12	ø60x(H)60	2,85
450505	0.25	ø75x(H)75	4,25

KOFFIE-/ THEEKAN MET DEKSEL

- Met scharnierend deksel.
- Recht model.

S.S.
stainless steel

code	liter	mm	€
453001	0.2	ø74x(H)95	7,25
453100	0.3	ø74x(H)123	8,95
453209	0.6	ø97x(H)142	12,75
453308	0.9	ø120x(H)158	17,25
453407	1.4	ø126x(H)185	22,50



PEPER EN ZOUT MOLENS

- Uitgerust met Lidrewa maalwerk voor het nauwkeurig malen van specerijen.
- Gemaakt van beukenhout, knop en staaf van roestvast staal.
- Dop met diep schroefdraad en Helicoil-inzet, voorkomt onbedoelde verandering van instelling.
- Gemaakt in Duitsland.



Zout: keramisch maalwerk

Peper: Roestvast staal maalwerk



PEPERMOLENS BRUIN

code	kleur	mm	€
469019	Bruin	(H)180	28,50
469040	Bruin	(H)300	41,95

PEPERMOLENS LICHT HOUT

code	kleur	mm	€
469156	natuurlijk	(H)180	28,50
469187	natuurlijk	(H)300	41,95

PEPERMOLENS GLANZEND

code	kleur	mm	€
469262	Zwart	(H)180	37,50
469132	Zwart	(H)300	59,95

ZOUTMOLENS BRUIN

code	kleur	mm	€
469095	Bruin	(H)180	28,50

ZOUTMOLENS LICHT HOUT

code	kleur	mm	€
469217	natuurlijk	(H)180	28,50

ZOUTMOLENS GLANZEND

code	kleur	mm	€
469293	Wit	(H)180	37,50



PEPERMOLEN - TRANSPARANT

- Gemaakt van transparant kunststof (PMMA).
- Duurzaam keramisch maal mechanisme, de precieze plaatsing van het maalwiel laat een ruimte tussen de tanden zodat slijtage verminderd wordt.
- Pepermolen voorzien van een uniek mechanisme voor het instellen van de maalgraad, instelbaar in 4 stappen van fijn tot grof.
- De dop is eenvoudig te verwijderen voor navullen, de spanning van de montageschroef heeft geen invloed op de maalgraad van de pepermolen.



469385

code	-	mm	€
469385	pepermolen	ø45x(H)105	6,95
469507	pepermolen	ø58x(H)146	7,95
469521	pepermolen	ø63x(H)180	9,95



469392

ZOUTMOLEN

- Gemaakt van transparant kunststof (PMMA).
- Duurzaam keramisch maal mechanisme, de precieze plaatsing van het maalwiel laat een ruimte tussen de tanden zodat slijtage verminderd wordt.
- Het maal mechanisme van de zoutmolen is niet instelbaar, dit levert consistente resultaten op.
- De dop is eenvoudig te verwijderen voor navullen, de spanning van de montageschroef heeft geen invloed op de maalgraad van de pepermolen.

code	-	mm	€
469392	zoutmolen	ø45x(H)105	6,95
469514	zoutmolen	ø58x(H)146	7,95
469538	zoutmolen	ø63x(H)180	9,95



18/0
stainless steel

452400

SUIKERSTROOIER

- Glazen strooier.
- Tuit gemaakt van roestvast staal 18/0.

code	mm	€
452400	ø80x(H)140	3,75



S.S.
stainless steel

452424

HONINGDISPENSER

- Glazen dispenser.
- Roestvast stalen lepel.

code	mm	€
452424	ø80x(H)115	5,50



18/0
stainless steel

465370

KAASBAKJE

- Met glazen bakje Inclusief roestvast stalen lepel.

code	mm	€
465370	ø130x(H)90	9,65

631300



631102



631201

S.S.
stainless steel

STROOIBUS

code	-	mm	€
631102	kaasstrooier	ø55x(H)75	5,25
631201	peper- en zoutstrooier	ø55x(H)75	5,25
631300	poederstrooier met gaas	ø55x(H)75	5,95



786413

porcelain micro

MENAGE PORSELEIN

- 2- delig: peper, zout.

code	besteleenheid	mm	€
786413	3	ø42x(H)80	7,50



786420

porcelain micro

MENAGE PORSELEIN

- 3-delig: zout, peper, tandenstokerhouder.

code	besteleenheid	mm	€
786420	48	125x54x(H)90	9,75

18/8
stainless steel

DOORSCHENKER VOOR OLIJFOLIE - 3 STUKS

- Werkt volgens het free flow-principe, giet moeiteloos olie.
- Deksel is uitgerust met een contragewicht, deze opent of sluit het deksel afhankelijk van de hoek van de fles.
- Gemaakt van duurzaam roestvast staal.
- Rubberen flessendop zorgt voor een hermetische afsluiting.
- Geschikt voor standaardflessen van 0,5 - 1,5 liter, past in flesopeningen tot een diameter van 20 mm.

code	verpakt per	mm	€
599327	3	ø30x120	6,25



599327

NEW

460245

OLIE EN AZIJN MENAGE

- Houder van verchroomd ijzer.
- Twee olie/azijn flessen met roestvast stalen schenkruit.

code	-	mm	€
460245	2x0,237L	115x60x(H)325	10,75



S.S.
stainless steel



465301

18/0
stainless steel

MENAGE

- 2-delig - peper, zout.
- Matte uitvoering.

code	mm	€
465301	85x55x(H)115	4,25



465349

18/0
stainless steel

MENAGE

- 2-delig - olie, azijn.
- Matte uitvoering.

code	liter	mm	€
465349	0.15	120x75x(H)185	8,95



465332

18/0
stainless steel

MENAGE

- 3-delig - peper, zout, mosterd.
- Met roestvast stalen mosterdleptje.
- Matte uitvoering.

code	mm	€
465332	100x95x(H)115	6,95



465318

18/0
stainless steel

MENAGE

- 3-delig - peper, zout, servettenhouder.
- Matte uitvoering.

code	mm	€
465318	85x75x(H)115	5,50



465325

18/0
stainless steel

MENAGE

- 3-delig - peper, zout, tandenstokerhouder.
- Matte uitvoering.

code	mm	€
465325	90x90x(H)115	5,75



465356

18/0
stainless steel

MENAGE

- 4-delig - peper, zout, olie, azijn.
- Matte uitvoering.

code	mm	€
465356	130x110x(H)185	12,75



465363

18/0
stainless steel

MENAGE

- 5-delig - peper, zout, olie, azijn, tandenstokerhouder.
- Matte uitvoering.

code	mm	€
465363	130x110x(H)185	12,95



465387

S.S.
stainless steel

PEPER- EN ZOUTSTROOIER SET

- Glazen strooier.
- Dop van roestvast staal met S en P strooiopening.

code	mm	€
465387	ø40x(H)70	1,95



461167

S.S.
stainless steel

PEPER- EN ZOUTSTROOIER - 6 ST.

- Glazen strooier Dop van roestvast staal met S of P strooiopening.

code	-	verpakt per	mm	€
461167	peper	6	ø40x(H)70	9,25
461266	zout	6	ø40x(H)70	9,25



664186

BESTEK KISTJE

- Gemaakt van duurzaam hout.

code	mm	€
664186	80x80x(H)95	6,25



427033

BESTEKHOUDER ZWART

- Afgewerkt met een matzwarte poedercoating.

code	mm	€
427033	ø120x(H)150	8,95



664315

BESTEK CADDY

- Gemaakt van duurzaam hout.

- Heeft twee compartimenten en een groot handvat.

code	mm	€
664315	190x160x(H)200	14,95



425770

MENAGE REKJE RECHTHOEKIG

- Afgewerkt met een matzwarte poedercoating.

code	mm	€
425770	205x90x(H)180	6,25



425787

MENAGE REKJE ROND

- Afgewerkt met een matzwarte poedercoating.

code	mm	€
425787	ø165x(H)205	6,50



664148

MENU EN BESTEK KIST

- Houten kist met geïntegreerd krijtbord op twee zijden.

- Kist bevat 4 compartimenten.

code	mm	€
664148	210x150x(H)150	20,95



427170

MENAGE REKJE ZWART

- Afgewerkt met een matzwarte poedercoating.

code	mm	€
427170	135x65x(H)200	4,25



427064

BESTEK CADDY

- Voorzien van houten greep.

- Afgewerkt met een matzwarte poedercoating.

code	mm	€
427064	140x105x(H)190	14,95
427057	170x130x(H)160	14,95
427040	230x100x(H)240	14,95



427040



427057



456514

THEEDOOS

- Hout met acryl venster 12 vakken.



code	mm	€
456514	300x280x(H)90	36,95



570807

THEEZEEF

- Voor kruiden en thee.
- Met scharnierende greep.



code	mm	€
570807	ø40x150	2,65



638101

THEEZEEF

- Voor kruiden en thee.
- Met draadgreep.



code	mm	€
638101	ø70x225	3,20



523629

SUIKERKLONTJESTANG - 2 ST.



code	verpakt per	mm	€
523629	2	(L)160	4,95



452325

452714



SUIKER-SLAGROOMSCHAALTJE

code	verpakt per	mm	€
452714	6	ø65x(H)20	4,65
452325	4	ø100x(H)20	5,75



452103

SUIKERPOTJE

- Met scharnierend deksel.



code	liter	mm	€
452103	0.3	ø85x(H)80	5,35



452202

SUIKERPOTJE

- Zonder deksel.



code	liter	mm	€
452202	0.3	ø85x(H)65	4,75





595008

RECEPTIEBEL

- Verchroomd met metalen voet.



code	mm	€
595008	ø89x(H)60	6,50



444023

TAFELKLEEDKLEM - 4 ST.



code	verpakt per	mm	€
444023	4	50x10x(H)40	2,85

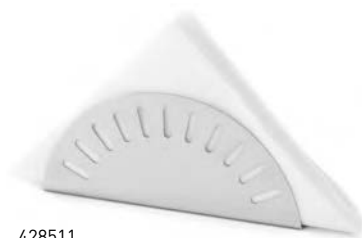

428511

SERVETTENHOUDER

- Mat.



code	mm	€
428511	170x30x(H)70	5,25



428528

SERVETTENHOUDER

- Verchroomd draadrijzer.



code	mm	€
428528	190x190x(H)65	7,95



427163

SERVETTENHOUDER ZWART

- Afgewerkt met een matzwarte poedercoating.

code	mm	€
427156	155x160	6,25
427163	205x210	7,75



441503

EIERLEPELTJE - 6 ST.

- Wit.

- ABS



code	verpakt per	€
441503	6	2,75



441466

EIERDOPJE - 6 ST.

- Laag model.



code	verpakt per	mm	€
441466	6	ø85x(H)15	10,95



441367

EIERDOP - 6 ST.

- Op voet.



code	verpakt per	mm	€
441367	6	ø50x(H)45	4,75





440704



440711



421574



Bruikbaar als bestekhouder



TAFELAFVALBAKJE
- Roestvast stalen bakje Zwart.
- ABS tuimeldeksele

code	mm	€
440704	ø120x(H)165	10,95



TAFELAFVALBAKJE
- Bovenzijde van plastic met kanteldeksele van roestvast staal.

code	mm	€
440711	ø95x(H)130	9,95



TAFELAFVALBAKJE OF BESTEKHOUDER
- Zwarte container gemaakt van melamine

code	kleur	mm	€
421574	■ Zwart	ø130x(H)160	9,75



513729



595206

BONNENHOUDER



code	mm	€
513729	ø80x(H)150	3,55

REKENINGHOUDER - 3 ST.

- Met klem.



code	verpakt per	mm	€
595206	3	152x110	14,25



665251



MENUKAARTHOUDER - 6 ST.

- Menukaart niet inbegrepen.

code	verpakt per	mm	€
665251	6	80x77x(H)18	18,75



665510

MENUKAARTHOUDER

code	mm	€
665503	ø75x(H)100	4,75
665510	ø75x(H)200	5,75



595305

MENUKAARTHOUDER - 2 ST.

- Met klem.



code	verpakt per	mm	€
595305	2	ø40x(H)104	9,25



664179



664162



664155

**MENU KLEMBORD**

- Gemaakt van MDF met metalen klemmechanisme.
- Verkrijgbaar in meerdere maten.

code	mm	€
664179	125x180	1,95
664162	185x245	2,25
664155	240x330	2,50



663608



663615



663622



663639



663646



663653

DEURSCHILDJES

- Met zelfklevende bevestigingsstrip.



code	-	mm	€
663608	Heren	ø75	1,95
663615	Dames	ø75	1,95
663622	Toilet	ø75	1,95
663639	Niet roken	ø75	1,95
663646	Rolstoel	ø75	1,95
663653	Mobiel uit	ø75	1,95



663820



663806

MUURSCHILDJES ROND

- Met zelfklevende bevestigingsstrip.



code	-	mm	€
663790	Niet roken	ø75	2,25
663820	Roken - groot	ø160	6,50
663806	Niet roken - groot	ø160	6,50



TAFELSTANDAARDS GENUMMERD

- Gemaakt van duurzaam hout.
- Set genummerd van 1 tot 10.



code	-	mm	€
664322	Nummers 1-10	55x48x(H)44	14,75



664322



TAFELSTANDAARD RESERVED

- Gemaakt van duurzaam hout.
- Met sleuf voor menukaart.



code	-	mm	€
664308	„reserved“	152x44x(H)44	2,75



664308

TAFELSTANDAARD NIET ROKEN

- 2-zijdig bedrukt.



code	mm	€
663660	50x35x(H)40	1,95

663660



TAFELSTANDAARD GERESERVEERD - 4 ST.



code	-	verpakt per	mm	€
663691	Gereserveerd / Reservé	4	50x35x(H)40	7,25
663707	Reserviert	4	50x35x(H)40	7,25

663707



663691

TAFELSTANDAARD GERESERVEERD

- Zwart - wit.
- Aan 2 zijden bedrukt.



code	-	mm	€
663486	réservé	130x30x(H)38	1,50
663462	reserved	130x30x(H)38	1,50
663745	gereserveerd	130x30x(H)38	1,50
663479	reserviert	130x30x(H)38	1,50

663745



663462

TAFELSTANDAARD NUMMERS

- Sets van diverse nummers 12 nummers per set.



code	-	mm	€
663844	Nummers 1-12	50x35x(H)40	11,95
663851	Nummers 13-24	50x35x(H)40	11,95
663868	Nummers 25-36	50x35x(H)40	14,75
663875	Nummers 37-48	50x35x(H)40	14,75
663882	Nummers 49-60	50x35x(H)40	14,95
663899	Nummers 61-72	50x35x(H)40	14,95



663844



KRIJTBORDEN



664025



664032



664049



664018

664001

MUUR KRIJTBORD

- Zwart, met houten lijst.

code	mm	€
664025	300x400	9,95
664032	400x600	15,25
664049	600x800	27,95

KRIJTSTOEPBORD

- Zwart, met houten lijst.

code	mm	€
664001	500x450x(H)850	72,50
664018	700x600x(H)1200	159,50



664100



664117

KRIJTSTOEPBORD

- Zwart, met stalen lijst.

code	mm	€
664100	700x500x(H)1100	124,50

KRIJTSTOEPBORD

- Zwart, met stalen frame.

code	mm	€
664117	500x550x(H)850	92,50





TAFEL KRIJTBORD - 2 ST.
- Zwart, met houten standaard.

code	mm	€
664087	148x130x(H)120	11,25
664094	210x190x(H)150	13,95



TAFEL KRIJTBORD - 2 ST.
- Zwart, met houten voet.

code	verpakt per	mm	€
664056	2	150x50x(H)230	6,95
664063	2	210x50x(H)320	10,50

664124



KRIJTBORD MET STANDAARD
- Groot formaat krijtbord in houten frame.
- Handige standaard meegeleverd.

code	mm	€
664124	300x400	6,95
664131	400x600	11,75

664070



KRIJTBORD MET EZEL
- Zwart, met houten ezel.

code	mm	€
664070	220x210x(H)360	11,50

664278



KRIJTSTIFTEN 3 MM
- 8 Stiften met ronde punt, schrijfbreedte 3 mm.

code		€
664278	1 witte, 1 rode, 1 blauwe, 1 groene, 1 gele, 1 paarse, 1 oranje en 1 roze stift	10,95



664209

664216

KRIJTSTIFTEN 6 MM
- Met schuine punt, schrijfbreedte 2 tot 6 mm.

code		€
664292	2 witte, 1 roze, 1 gele en 1 bronskleurige stiften	10,95 N
664216	1 roze, 1 groene, 1 blauwe en 2 witte stiften	10,95
664209	5 witte stiften	10,95

664223



KRIJTSTIFTEN 15 MM
- Met platte brede punt, schrijfbreedte 15 mm.

code		€
664223	3 witte stiften	10,95
664339	1 witte, 1 oranje en 1 gele stift	10,95 NEW



NEW

664285

KRIJTSTIFTEN 1 MM
- 6 Stiften met ronde punt, schrijfbreedte 1 mm.

code		€
664285	3 witte, 1 roze, 1 gele en 1 bronskleurige stiften	10,95

ASBAKKEN & ASVERZAMELAAR

440605



ASBAK MET ONDERBAK

code	mm	€
440605	ø140x(H)40	4,35

569757



ASBAK

- Zwart melamine.

code	mm	€
569757	ø146x(H)60	7,25

440407



ASBAK MET DEKSEL - 3 ST.

code	verpakt per	mm	€
440407	1	ø90x(H)28	3,50
440490	3	ø90x(H)28	8,95

440803



ASBAK

code	mm	€
440803	ø80x(H)30	4,75
440858	ø100x(H)30	5,50
440902	ø120x(H)30	6,95

440001



ASBAK MET VUURRAND

code	mm	€
440001	ø140x(H)30	2,25
440100	ø160x(H)30	2,95

440872



ASBAK

code	mm	€
440872	ø80x(H)30	2,55
440865	ø100x(H)30	3,45

440230



TERRASASBAK ZWART

- Roestvast staal, buitenzijde voorzien van matzwarte coating.
- Met verwijderbare rand.

code	mm	€
440230	ø105x(H)58	5,95



440209



ASBAK MET DRUKKNOP

code	mm	€
440209	ø90x(H)45	5,25



440506

ASVERZAMELAAR

- Met scharnierend deksel.
- Voor het brandveilig legen van asbakken.



code	mm	€
440506	202x170x(H)91	21,75





440216

WAND ASBAK

- Zeer robuust ontwerp, is eenvoudig te monteren tegen muren en palen.
- Eenvoudig te legen dankzij de onderkant die geopend en gesloten kan worden met een sleutel.

code	mm	€
440216	ø75x(H)460	82,50



440223

STAANDE ZUIJL ASBAK

- Zeer robuust ontwerp, kan op de vloer gemonteerd worden of vrij staan.
- Eenvoudig te legen, bovenste deel kan met een sleutel ontgrendeld en vervolgens geleegd worden.
- Voet is ø170 mm, zuil is ø75 mm.

code	mm	€
440223	ø170x(H)920	132,50

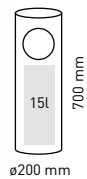

691380



AFVALBAK MET ASBAK

- Behuizing van roestvast staal.
- Gepolijst uiterlijk.
- Verwijderbare asbak met rooster, boven de afvalbak geplaatst voor eenvoudig legen en reinigen.
- Afvalbak opening ø135 mm.
- Anti-slip rubberen bodem voor extra stabiliteit en bescherming tegen krassen op de vloer.

code	liter	mm	€
691380	15	ø200x(H)700	49,50

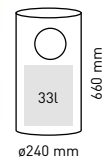

691397



AFVALBAK MET ASBAK

- Behuizing van roestvast staal.
- Gepolijst uiterlijk.
- Verwijderbare asbak met rooster, boven de afvalbak geplaatst voor eenvoudig legen en reinigen.
- Afvalbak opening ø135 mm.
- Anti-slip rubberen bodem voor extra stabiliteit en bescherming tegen krassen op de vloer.

code	liter	mm	€
691397	33	ø240x(H)660	98,50



ELEKTRISCHE SOEPKETELS



Kaarthouder voor soep naam in deksel

Deksel voorzien van geïsoleerde handgreep en lepeluitsparing.

Digitaal touch paneel met display dat afwisselend de huidige en ingestelde temperatuur weergeeft

Thermostaat instelbaar van 65° tot 95°C in stappen van 1°



Oververhittingsbescherming - met alarm bij te lage waterstand



860502

SOEPKETEL

- Isolatie vermindert energieverbruik en houdt de behuizing koel.
- Deze unieke voordelen kunnen het energieverbruik tot 30% verminderen.
- Verwijderbaar deksel van stevig transparant polycarbonaat.
- Aluminium waterpan voor efficiënte warmte-overdracht.
- Soeppan gemaakt van roestvast staal 18/8.
- Behuizing van polypropyleen.
- Ring om soeppan helpt veiliger en eenvoudig uitnemen om waterpan bij te vullen.
- Soepnaam kaartjeshouder in deksel.
- Anti-slip rubber voeten.
- Ideaal voor buffetten.

code	liter	V	W	mm	€
860502	8	230	450	ø370x(H)300	99,95

SOEPPAN VOOR ELEKTRISCHE SOEPKETEL

- Soeppan voor gebruik met de HENDI soepketel 860502.
- Gemaakt van roestvast staal en daarom eenvoudig te reinigen.

code	mm	€
926574	ø280x(H)200	27,50

BUFFETTARTIKELEN



860083

SOEPKETEL

- Bain-marie HENDI 8 liter.
- Zwart gecoat.
- Met roestvast stalen binnenpan en klapdeksel.
- Voorzien van energieregeling.
- Uitermate geschikt voor buffetten.
- Inclusief magneet-tekstplaatjes.



code	liter	V	W	mm	€
860083	8	230	435	ø340x(H)360	99,95





204825

CHAFING DISH ELEKTRISCH TELLANO

- Gastronorm 1/1
- De waterpan is gemaakt van hittebestendig polypropyleen.
- Traploos instelbaar tot 85°C.
- Aan/uit schakelaar, controlelampje.
- Inclusief GN 1/1 voedselpan 65 mm diep.



code	liter	V	W	mm	€
204825	9	230	900	573x348x(H)284	125,00



204900

CHAFING DISH ELEKTRISCH POLLINA

- Gastronorm 1/1.
- Temperatuur instelbaar tot 85°C.
- Met dekselhouder.
- Aan/uit schakelaar met geïntegreerde indicatielamp.
- Inclusief Gastronorm 1/1 voedselpan 65 mm diep.
- Geschikt voor Gastronorm 1/1 bakken tot 100 mm diep.



code	liter	V	W	mm	€
204900	9	230	850	615x355x(H)280	142,50



204832

CHAFING DISH ELEKTRISCH TESINO

- Waterpan van hittebestendig polypropyleen
- Traploos instelbaar tot 85°C
- Bijna geluidloos tijdens het opwarmen.
- Aan/uit schakelaar, controlelampje Inclusief 6,8 ltr voedselpan



code	liter	V	W	mm	€
204832	6.8	230	500	ø405x(H)248	98,50





475904

18/0
stainless steel**CHAFING DISH GASTRONORM 1/1**

- Model Economic.
- Hoogglans gepolijst opklapbaar deksel.
- Inclusief brandpastahouders en roestvast stalen voedselpan 65 mm diep.
- Geschikt voor voedselpannen met een diepte tot 65 mm.

code	verpakt per	liter	mm	€
472613	2	9	600x358x(H)295	125,00
475904	1	9	600x358x(H)295	69,50



475201

CHAFING DISH GASTRONORM 1/2

- Model Economic.
- Hoogglans gepolijst opklapbaar deksel Inclusief brandpastahouder en roestvast stalen voedselpan 65 mm diep.
- Geschikt voor voedselpannen met een diepte tot 65 mm.

18/0
stainless steel

code	liter	mm	€
475201	4.5	385x295x(H)310	56,50



470619

CHAFING DISH - ROND

- Glazen deksel.
- Inclusief brandpastahouder en roestvast stalen voedselpan.

S.S. 18/0
stainless steel stainless steel

code	liter	mm	€
470619	3.5	ø390x(H)270	52,50



472507

SOEP CHAFING DISH

- Model Economic.
- Inclusief brandpastahouder en roestvast stalen soeppan met deksel.

S.S.
stainless steel

code	liter	mm	€
472507	8	ø370x(H)325	62,50



CHAFING DISH GASTRONORM 1/1

- Model Fiora.
- Stapelbaar frame met hoogglans gepolijst deksel en dekselhouder.
- Inclusief twee brandpastahouders en roestvast stalen voedselpan 65 mm diep.
- Geschikt voor Gastronorm bakken tot 100 mm diep.

code	liter	mm	€
471005	9	585x385x(H)315	67,50



471005



470190



VOEDSELPAN GN 1/1 MET 2 COMPARTIMENTEN

- Deze GN-voedselpan heeft twee compartimenten van elk 3,75 liter.

code	liter	mm	€
470190	7.5	530x325x(H)65	17,95



470909

470909

470930



BAIN MARIE PAN

- Past perfect in Hendi Opzetstuk voor 2 bainmariepannen 470930.
- Ook geschikt voor: Thermosystem bain-maries (201107, 201206).
- Gemaakt van roestvast staal.
- Deksel voorzien van een comfortabele handgreep.

code	-	mm	€
470930	Opzetstuk	530x325x(H)30	22,95
470909	Bain marie pan	220x220x(H)190	21,95



471050



CHAFING DISH SET

- Bestaande uit:
Chafing Dish "Fiora" als 471005,
2 extra bakken GN 1/2 65 mm diep
en 3 extra pannen GN 1/3 65 mm diep.

code	mm	€
471050	585x385x(H)315	92,50



CHAFING DISHES PROFI LINE



- Ideaal voor buffetten en catering.
- Door het gebruik van hoogwaardig materiaal en fraaie afwerking geven deze chafing dishes elk gepresenteerd gerecht een zekere allure mee.
- De chafing dishes en accessoires zijn geheel gemaakt van duurzaam roestvast staal.



470251



470275

CHAFING DISH GN 1/1 SATIN FINISH

- De deksel is voorzien van een frictierem en kan daardoor in elke gewenste positie geplaatst worden.
- De deksel kan worden verwijderd om het schoonmaken te vergemakkelijken.
- Wordt geleverd met verwijderbare waterpan, GN 1/1 65 mm diepe voedselpan en 2 chafing dish brandstofhouders.

code	liter	mm	€
470251	9	570x430x(H)290	149,50

CHAFING DISH GN 2/3 SATIN FINISH

- De deksel is voorzien van een frictierem en kan daardoor in elke gewenste positie geplaatst worden.
- De deksel kan worden verwijderd om het schoonmaken te vergemakkelijken.
- Wordt geleverd met verwijderbare waterpan, GN 2/3 65 mm diepe voedselpan en chafing dish brandstofhouder.

code	liter	mm	€
470275	6	395x430x(H)290	122,50



470268



470282

CHAFING DISH GN 1/2 SATIN FINISH

- De deksel is voorzien van een frictierem en kan daardoor in elke gewenste positie geplaatst worden.
- De deksel kan worden verwijderd om het schoonmaken te vergemakkelijken.
- Wordt geleverd met verwijderbare waterpan, GN 1/2 65 mm diepe voedselpan en chafing dish brandstofhouder.

code	liter	mm	€
470268	4	365x370x(H)280	107,50

CHAFING DISH ROND SATIN FINISH

- De deksel is voorzien van een frictierem en kan daardoor in elke gewenste positie geplaatst worden.
- De deksel kan worden verwijderd om het schoonmaken te vergemakkelijken.
- Wordt geleverd met verwijderbare ronde waterpan, ronde 65 mm diepe voedselpan en chafing dish brandstofhouder.

code	liter	mm	€
470282	6	465x420x(H)320	125,00





470213

CHAFING DISH GN 1/1 MIRROR FINISH

- De deksel is voorzien van een frictierem en kan daardoor in elke gewenste positie geplaatst worden.
- De deksel kan worden verwijderd om het schoonmaken te vergemakkelijken.
- Wordt geleverd met verwijderbare waterpan, GN 1/1 65 mm diepe voedselpan en 2 chafing dish brandstofhouders.

code	liter	mm	€
470213	9	570x405x(H)320	159,50



470237

CHAFING DISH GN 2/3 MIRROR FINISH

- De deksel is voorzien van een frictierem en kan daardoor in elke gewenste positie geplaatst worden.
- De deksel kan worden verwijderd om het schoonmaken te vergemakkelijken.
- Wordt geleverd met verwijderbare waterpan, GN 2/3 65 mm diepe voedselpan en chafing dish brandstofhouder.

code	liter	mm	€
470237	6	395x405x(H)320	142,50



470220

CHAFING DISH GN 1/2 MIRROR FINISH

- De deksel is voorzien van een frictierem en kan daardoor in elke gewenste positie geplaatst worden.
- De deksel kan worden verwijderd om het schoonmaken te vergemakkelijken.
- Wordt geleverd met verwijderbare waterpan, GN 1/2 65 mm diepe voedselpan en chafing dish brandstofhouder.

code	liter	mm	€
470220	4	365x345x(H)345	129,50



470244

SOEP CHAFING DISH MIRROR FINISH

- De ronde soepcontainer wordt geplaatst in een grote waterpan die voldoende hitte kan afgeven om de soep warm te houden.
- De soepcontainer is voorzien van twee handgrepen.
- De deksel heeft een uitsparing voor de lepel.
- Wordt geleverd met afneembare waterpan, ronde soepcontainer en chafing dish brandstofhouder.

code	liter	mm	€
470244	10	ø420x(H)380	142,50





470206



809709



18/0
stainless steel

ROLLTOP-CHAFING DISH GASTRONORM 1/1

- Model Rental-Top.
- Solide onderstel met hoogglans gepolijst rolltopdeksel van 18/0 roestvast staal.
- Inclusief twee brandpastahouders en roestvast stalen voedselpan 65 mm diep.
- Bodem voorzien van bevestigingsbouten voor elektrisch verwarmingselement 809709.
- Geschikt voor Gastronorm bakken tot 100 mm diep.

code	liter	mm	€
470206	9	590x340x(H)400	129,50

VERWARMINGSELEMENT VOOR CHAFING DISH VOOR ONDER WATERBAK

- Voor chafing dish GN 1/1 470206.

code	V	W	mm	€
809709	230	380	300x200x(H)19	64,50



470305

S.S.
stainless steel

ROLLTOP-CHAFING DISH GASTRONORM 1/1

- Elegante buffet chafing dish.
- Gepatenteerd fluisterstil opklapbaar deksel.
- Rolltop kap 180° opklapbaar.
- Set inclusief twee brandstof houders en 1 Gastronorm bak 1/1 65 mm diep.
- Hoogglans gepolijst roestvast staal.
- Stalen frame 2,3 mm, deksel 1,2 mm dik.

code	liter	mm	€
470305	9	660x490x(H)460	179,50



470312

S.S.
stainless steel

ROLLTOP-CHAFING DISH - ROND

- Elegante buffet chafing dish.
- Gepatenteerd fluisterstil opklapbaar deksel.
- Rolltop kap 180° opklapbaar.
- Set inclusief één brandstofhouder en voedselpan (ø390x(H)60 mm).
- Hoogglans gepolijst roestvast staal.
- Stalen frame 2,3 mm, deksel 1,2 mm dik.

code	liter	mm	€
470312	5.6	510x540x(H)480	139,50



INDUCTIE WARMHOUDPLAAT KITCHEN LINE

- Unieke inductie warmhoudplaat die werkt door middel van een rechthoekige inductiespoel waardoor ook meerdere pannen erop geplaatst kunnen worden.
- Vermogen in 11 stappen regelbaar d.m.v. draaiknop.
- Temperatuur bereik: 40-100°C.
- Uitgerust met elektronische oververhittingsbescherming.
- Toegestane maximale belasting van de kookplaat: 15 kg.

code	V	W	mm	€
239384	230	800	460x315x(H)62	147,50



Werkt ook met een GN containers tot GN 1/2

800 W
230 V

239384

CHAFING DISH WARMTE-ELEMENT

- Te gebruiken als alternatief voor brandpastahouders.
- Alleen geschikt voor chafing dishes met een vlakke bodem
Uitermate geschikt voor chafing dishes zonder voorbereiding voor elektrische elementen
- Specifiek geschikt voor Hendi chafing dishes met artikelnummers 470008, 475201, 470206 en 471005

code	V	W	mm	€
809600	230	500	ø130x(H)100	52,50



809600

SCHOTELWARMER 2-PITS

- Met roestvast stalen frame en handgrepen.
- Geanodiseerde aluminium bovenplaat.
- Krasbestendig Inclusief 2 waxinelichthouders.



code	mm	€
463000	330x180x(H)65	35,75



463000

SCHOTELWARMER 3-PITS

- Met roestvast stalen frame en handgrepen.
- Geanodiseerde aluminium bovenplaat Krasbestendig.
- Inclusief 3 waxinelichthouders.



code	mm	€
463109	450x180x(H)65	41,75



463109

WAXINELICHTHOUDER



code	mm	€
464809	ø46x(H)20	1,00



464809

GASAANSTEKER - 2 ST.

- Navulbaar (aansteker wordt ongevuld geleverd).

code	verpakt per	mm	€
198124	2	(L)230	7,95



198124



CHAFING DISH BRANDPASTA

- Brandpasta is gemaakt van natuurlijke (bio) ethanol alcohol, gemengd met water en een verdikkingsmiddel.
- Hendi brandpasta wordt kunstmatig zo bitter gemaakt dat het niet doorgeslikt kan worden.
- Om veilig en efficiënt bv.
- chafing dishes te verhitten adviseren wij met klem altijd speciale brandpasta houders te gebruiken.
- Hendi biedt de meest voorkomende varianten brandpasta aan.
- Zij hebben alle hetzelfde brandvermogen, de mate van verhitting wordt bepaald door de grootte van de opening van het blikje en het deksel van de brandpasta houder.
- „Blaze” merk brandpasta brandt korter en intensiever, daarom raden wij het aan voor situaties waarin een brandduur van ± 2 uur nodig is.
- „Hendi” merk brandpasta is beter geschikt voor gebruik van 3 uur of langer.
- Beide merken branden volledig roet- en geurvrij.
- Cartouches en blikjes worden snel zeer heet tijdens het gebruik, daarom dienen zij altijd in een brandpasta houder geplaatst te worden - dit ter preventie van brand(-wonden) gevaar! Brandpasta houders worden geleverd bij Hendi chafing dishes en zijn ook los verkrijgbaar.
- Lees voor gebruik altijd de instructies op de verpakking.
- Let er op dat er geen vuur of hittebronnen in de omgeving zijn wanneer u met brandpasta werkt.
- Het ontvlambare gas uit de brandpasta kan gemakkelijk uit het blikje ontsnappen.
- Steek de brandpasta pas aan wanneer de blikjes in de brandpasta houders op de definitieve plaats staan.
- Zorg ervoor dat er geen (condens-) water in de brandpasta komt.
- Dit kan gevaarlijke spetters veroorzaken.
- De kleur van de vlammen is voornamelijk blauw.
- Pas op: in lichte omstandigheden zijn zij vrijwel onzichtbaar.
- Doof de brandpasta alleen met behulp van het deksel van de brandpasta houder.
- Navullen: Zorg er altijd voor dat het blikje en de houder volledig afgekoeld zijn.
- Haal het blikje altijd uit de houder zodat er geen brandpasta direct op de houder terecht komt.
- Verwijder druppels direct met een natte doek.
- Bewaren: Bewaar brandpasta altijd in gesloten verpakking in een donkere, goed geventileerde ruimte koeler dan 20°C.
- Voor opslag van grotere hoeveelheden dient u de plaatselijke wetten te raadplegen.
- Als bovenstaande aanwijzingen worden gevolgd is het risico van brand minimaal.
- In geval van een kleine/beginnende brand: Gebruik een blusdeken (of een grote, natte gewone deken) om het vuur door zuurstofgebrek te doven.
- In geval van brand op kleding of lichaam: Gebruik een blusdeken, poederblusser of CO₂ brandblusser.
- Probeer het vuur nooit te doven met een te kleine (hand)doek, dit zou de brandstof en het vuur alleen verspreiden! Koel het lichaam na blussen minstens 15 minuten of tot medische hulp arriveert.
- Laat kleding aan.
- Raadpleeg in ieder geval altijd medische hulp.



194355

CHAFING DISH BRANDPASTA BLIK

- 200 grams blikje voor chafing dish.
- Brandduur: ± 3 uur.
- Pallet: 50x 194355, 140x 194300.

code	verpakt per	€
194362	12	16,25
194300	24	29,95
194355	72	85,00



CHAFING DISH BRANDPASTA



195109

CHAFING DISH BRANDPASTA FLES

- Fles 1 liter

code	besteleenheid	€
195109	12	3,75



195505

CHAFING DISH BRANDPASTA JERRYCAN

- Jerrycan 5 liter.

code	besteleenheid	€
195505	4	17,25



190401

CHAFING DISH BRANDPASTA EMMER

- Emmer 4 kilo.

code	besteleenheid	€
190401	3	17,25



470527

HOUDER VOOR BLIKJE BRANDPASTA - 2 ST.



code	verpakt per	mm	€
470527	2	ø90x(H)60	11,50



195604

BRANDPASTA DISPENSER

- Geschikt voor onder andere can brandpasta art. 195505

code	mm	€
195604	(L)280	18,95



190036

BRANDPASTA VOOR FONDUEBRANDER - 3 ST.

- Voor gourmet, fondue, rechauds en steengrillen.
- 80 grams aluminium kuipje.
- Brandduur: ± 2 uur.
- Voor gebruik met 111420.

code	verpakt per	€
190036	3	3,25



111420

FONDUEBRANDER - 2 ST.

- Geschikt voor brandpasta voor fonduebranders.



code	verpakt per	mm	€
111420	2	ø92x(H)40	9,95

VLOEIBARE BRANDSTOF MET LONT

- Hendi blikje met lont, bevat 100% diethyleen glycol.
- Er blijven geen restanten achter.
- Brandt roet- en reukvrij.
- Speciale lont zorgt voor een consistente brandtemperatuur en vlam.
- Geen brandpasta houder nodig, blikje wordt niet heet.
- Gelijke vlamtemperatuur en hoogte gedurende het hele brandproces.
- Doos 4x6 blikjes.
- Door het speciale deksel is het mogelijk hetzelfde blikje te hergebruiken, op te bergen en veilig te vervoeren.



Brandtijd ± 4 uur

193761



Brandtijd ± 6 uur

193716

VLOEIBARE BRANDSTOF MET LONT

code		verpakt per	gewicht (kg)	€
193761	brandduur ± 4 uur	6	0.145	10,95
193952	brandduur ± 4 uur	24	0.145	40,95
193716	brandduur ± 6 uur	6	0.2	11,95
193938	brandduur ± 6 uur	24	0.2	43,95
193679	brandduur ± 8 uur	24	0.25	46,95

Verstelbare lont
hoogte

Blikje blijft koel
en lekt niet bij kantelen

Blikjes kunnen
worden hergebruikt



CHOCOLADE

- Geheel van roestvast staal.
- Verwarmt chocolade op 150 °C.
- Minimale chocoladecapaciteit: 1 kg.
- Maximale chocoladecapaciteit: 8 kg.
- Met aparte schakelaars voor motor en verwarmingselement.



Bekijk de video



Chocolade fontein 3 lagen



Chocolade fontein 5 lagen



Chocolade fontein 6 lagen



	Chocolade fontein 3 lagen	Chocolade fontein 5 lagen	Chocolade fontein 6 lagen
code	274101	274156	274163
temperatuurregeling	45°C	110°C	150°C
minimale chocoladecapaciteit	1 kg	2,5 kg	2,5 kg
maximale chocoladecapaciteit	1,5 kg	6 kg	8 kg
dimensies	ø210x(H)390	ø330x(H)700	ø370x(H)840
vermogen/spanning	170 W/230 V	265 W/230 V	300 W/230 V
€	59,95	425,00	625,00



Altijd up-to-date!

Onze catalogus is ook online beschikbaar met handige functies zoals:

- + krachtige zoektool
- + eenvoudige navigatie
- + snel delen.

Maar het belangrijkste is dat de prijzen **up-to-date** zijn.

Scan de QR-code en bookmark de pagina.



Scannen en verkennen



BUFFETARTIKELEN



WELKOM BIJ DE DIGITALE CATALOGUS VAN HENDI

VRIENDELIJK / FUNCTIONEEL / ECOLOGISCH

+ EENVOUDIG TE NAVIGEREN



+ KLIK OP HET REGISTER OM NAAR HET HOOFDSTUK TE GAAN



+ EENVOUDIGE EN KRACHTIGE ZOEKFUNCTIE



+ MEER INFORMATIE OVER HET PRODUCT / FOTO'S / VIDEO'S



+ MAAK UW EIGEN CATALOGUS



+ DELEN MET ÉÉN KLIK



OPSCHEP- EN SOEPELELS BUFFET SUPREME



SERVEERLEPEL

code	mm	€
529058	305x60	7,35
529065	71x321	7,35

SERVEELLEPEL MET SLEUVEN

code	mm	€
529072	71x321	7,50

SOEPELEPEL

code	liter	mm	€
529089	0.05	69x270	8,50
529096	0.09	85x308	10,50

CHAFING DISH OPSCHEP- EN SERVEERGEREI

- Handgreep van polypropyleen



SCHUIMSPAAN

code	mm	€
529201	(L)345	6,25

SERVEERLEPEL

code	mm	€
529300	(L)350	6,25

SCHUIMSPAAN, ROND

code	mm	€
529041	(L)370	7,25

VLEESVORK

code	mm	€
529102	(L)345	5,75

BAKSPAAN

code	mm	€
529409	(L)355	6,65



LEPELHOUDER

code	mm	€
722107	115x270x(H)45	7,95



722107



SCHEPWERK, HITTEBESTENDIG



SALADEBESTEK

code	-	mm	€
563908	Saladelepel	(L)305	3,05
564004	Saladevork	(L)305	3,05

SAUSLEPEL

code	kleur	liter	mm	€
563502	Wit	0.07	(L)235	3,05
563557	Zwart	0.07	(L)235	3,05
563700	Wit	0.14	(L)300	3,30
563755	Zwart	0.14	(L)300	3,30



SALADELEPEL

code	kleur	liter	mm	€
564158	Zwart	0.03	(L)235	1,45
564202	Transparant	0.03	(L)235	1,45
564103	Wit	0.03	(L)235	1,45

SALADELEPEL

code	kleur	liter	mm	€
564455	Zwart	0.06	(L)335	2,35
564400	Wit	0.06	(L)335	2,35

SAUSLEPEL

code	kleur	liter	mm	€
563649	Zwart	0.03	(L)180	1,55
563632	Ivoor	0.03	(L)180	1,55



SERVEERTANGEN

657607



657621



657669

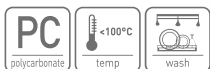

SERVEERTANG

code	kleur	mm	€
657621	Transparant	(L)230	3,10
657607	Zwart	(L)230	3,10



SERVEERTANG

code	kleur	mm	€
657669	Zwart	(L)250	3,25
657676	Zwart	(L)300	3,40

171622



171608



GEBAKS TANG

code	mm	€
171608	(L)220	3,50
171622	(L)280	3,95

171615



GEBAKTANG - Schulp.

code	mm	€
171615	(L)220	4,50

523018



523315



523216



GEBAKTANG

code	mm	€
523018	(L)215	3,50

SALADETANG

code	mm	€
523315	(L)212	3,50

SPAGHETTITANG

code	mm	€
523216	(L)200	3,75





261309



261347



261354



DOORLOOP BROODROOSTER DUBBEL

- Twee rijen sneetjes passen naast elkaar op de loopband.
- Voorzien van twee aparte elementen.
- Geschikt voor het doorlopend roosteren van sneetjes brood.
- Met opvangbak voor en achteren.
- Instelbare doorlooptijd tot 3 minuten.

code	kleur	V	W	mm	€
261309	Acier	230	2240	418x368x(H)387	498,50
261347	Rood	230	2240	418x368x(H)387	525,00 NEW
261354	Zwart	230	2240	418x368x(H)387	525,00 NEW

426982



426920

426999



BROODMAND ROND

- Verstevigd met roestvast stalen draadframe.
- Verkrijgbaar in verschillende kleuren.



code	kleur	mm	€
426920	Beige	ø400x(H)90	14,95
426982	Zwart	ø400x(H)90	14,95
426999	Bruin	ø400x(H)90	14,95

426289



ROLTOP KAP VOOR BROODMAND ROND

- Past op broodmand 426920, 426982 & 426999.
- Eenvoudig te openen.

code	mm	€
426289	ø405x(H)230	39,50



426562



426586



426579



426593



BROODMAND ROND SCHUIN AFLOPEND

code	kleur	mm	€
426562	Lichtgrijs	ø310x(H)120	11,95
426579	Zwart	ø310x(H)120	11,95
426586	Lichtgrijs	ø370x(H)120	13,50
426593	Zwart	ø370x(H)120	13,50

STANDAARD VOOR MANDEN



code	mm	€
426814	ø250x(H)180	5,75
426821	ø250x(H)265	6,95

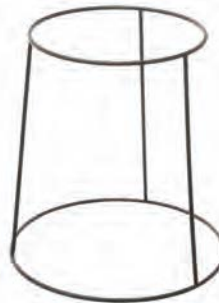

426821



426814

426524



426555



426661



426678



BROODMAND MET ROESTVAST STALEN RAND

code	kleur	mm	€
426555	Zwart	400x300x(H)50	16,95
426524	Lichtgrijs	400x300x(H)50	16,95

BROODMAND RECHTHOEKIG

code	kleur	mm	€
426678	Zwart	400x300x(H)120	16,95
426661	Lichtgrijs	400x300x(H)120	16,95





426272

MANDEN DISPLAY

- Set van gepoedercoat stalen frame en 3 manden.
- Manden: 335x215x(H)80 mm

code	mm	€
426272	350x215x(H)600	52,50



426517

BAGUETTE MAND

code	mm	€
426517	305x320x(H)350	33,95

426753

426685

426692



426715

426722

426746

BROODMANDEN GN

- Versteevigd met roestvast stalen frame.

code	-	mm	€
426746	GN 1/6	176x162x(H)65	5,95
426722	GN 1/4	265x162x(H)65	7,25
426715	GN 1/3	325x176x(H)65	7,95
426692	GN 1/2	325x265x(H)65	9,95
426753	GN 2/3	325x354x(H)65	13,75
426685	GN 1/1	530x325x(H)65	17,95



426722

426715



MANDJES



561102

BROODMAND GN 1/1

- Verstevig met roestvast stalen draadframe.

code	mm	€
561102	530x320x(H)90	16,95



561201

BROODMANDEN DISPLAY GN 1/2

- Set van 2 stuks met verchroomd stalen rekje.

- Mandjes versterkt met roestvast stalen geraamte.

- Mand afmetingen: 360x280x(H)90 mm.

- Onderstel is niet geschikt voor vaatwasmachines.

code	mm	€
561201	360x280x(H)290	30,95



561003

BROODMANDJE OVAAL

- Verstevig met roestvast stalen draadframe.

code	mm	€
561003	380x270x(H)90	9,95



426968



MANDJE MET ROLTOP KAP

- Mandje van extra stevig polypropyleen (poly-rattan).

- Roltop kap van polycarbonaat.

code	GN	mm	€
426968	GN 2/3	365x335x(H)245	72,50



561102



561003



426968



561201





424186

**GEKOELD PRESENTATIE DISPLAY MET KAP
- GASTRONORM 1/1**

- Koeling door bijgeleverd koelelement, voor bereik onder 0°C.
- Inclusief roestvast staal gastronorm 1/1 serverplateau.
- Met transparant polycarbonaat deksel.
- ABS behuizing.

code	-	mm	€
424186	set	555x357x(H)175	125,00
424193	Koelelement voor gebruik in koeldisplay 424186	528x324x(H)30	21,95



424193



BUFFETARTIKELEN



424155



THERMOPLATEAU RECHTHOEKIG

- 5 delige set, plateauhouder.
- ABS kunststof met doorzichtige kap van PS kunststof.
- Inclusief roestvast stalen plateau en 2 koelelementen.

code	mm	€
424155	430x290x(H)150	32,50



871805



ROLTOP-PRESENTATIE GEKOELD

- ABS kunststof met doorzichtige SAN roltop kap.
- Inclusief roestvast stalen plateau en 2 koelelementen.

code	mm	€
871805	440x320x(H)205	59,50



871812



ROLTOP-PRESENTATIE GEKOELD

- Dubbel plateau.
- ABS kunststof met doorzichtige SAN roltop kap
- Inclusief roestvast stalen plateaus en 4 koelelementen

code	mm	€
871812	440x320x(H)440	119,50



871706

ROLTOP-PRESENTATIE

- ABS kunststof met transparante SAN roltop kap.



code	mm	€
871706	465x310x(H)190	36,95



871713

ROLTOP-PRESENTATIE

- Dubbel plateau,.
- ABS kunststof met transparante SAN roltop kap



code	mm	€
871713	465x310x(H)410	65,50





427507

ROLTOP PRESENTATIE KAP
- Helder polycarbonaat.



code	-	mm	€
427507	GN 1/1	540x330x(H)180	47,50



866009

PRESENTATIE KAP



code	-	mm	€
866009	GN 1/1	545x335x(H)95	54,50



427538

ROLTOP PRESENTATIE KAP GN 2/3
- Helder polycarbonaat.



code	-	mm	€
427538	Roltop kap los	365x335x(H)175	32,50



427415

PRESENTATIE KAP



code	-	mm	€
427415	GN 1/1	530x325x(H)76	20,95





424001

ROLTOPSET

- Inclusief roestvast stalen plateau.
- Roltop kap met verchromde knop.



code	mm	€
424001	ø380x(H)240	52,50



980101

TAARTSTOLP

- Met polystyreen kap.
- Plateau van roestvast staal.



code	mm	€
980101	ø300x(H)110	11,75



TAARTPLATEAU DRAAIBAAR

- Roestvast stalen plateau.

code	mm	€
523827	ø300x(H)90	62,50

TAARTPLATEAU AFDEKSTOLP

- Voor gebruik in combinatie met Taartplateau draaibaar 523827.

code	mm	€
523834	ø300x(H)110	5,25



523834

523827

GEBAKSCHEP

- Met polypropyleen greep.



code	mm	€
523902	265x55	4,65

523902

GEBAKSCHEP/MES

- Met zwarte polypropyleen greep.
- Met meszijden.



code	mm	€
523957	300x75	6,95

523957





MULTI DISPENSER

- Roestvast staal met volledig kunststof dispenser.
- Alleen geschikt voor droog voedsel zoals ontbijtgranen.
- Lucht dicht afsluitbaar deksel voor een langere versheid van de ingrediënten.
- Hygiënisch en door gecontroleerde dosering wordt verspilling voorkomen.
- Gemakkelijk te reinigen.
- Kan bevestigd worden aan een tafel of een muur.

code	liter	mm	€
557402	4	184x240x(H)600	89,75

557402



MULTIREK

- 3 Lagen voor zakjes suiker of creamer e.d.
- Gepolijst roestvast staal onderstel met drie 1 liter kommen.

code	mm	€
428245	190x240x(H)410	64,75

428245



561966



561973



ANTI-SLIP DISPLAY STANDAARDEN

- Stalen frame met PVC coating.
- Ondersteunt verschillende plateaus en kommen.

code	mm	€
561966	260x230x(H)100	8,50
561973	265x230x(H)200	12,95

561980



561997



ANTI-SLIP DISPLAY STANDAARDEN ROND

- Stalen frame met PVC coating.
- Ondersteunt verschillende plateaus en kommen.

code	mm	€
561980	ø200x(H)100	12,50
561997	ø200x(H)200	19,75



SERVEERSTANDAARDS



425466

425473



SERVEERSTANDAARD VOOR BORDEN

code	borden	mm	€
425466	max. Ø 170 mm	185x175x(H)260	14,95
425473	max. Ø 275 mm	290x290x(H)440	23,95



480519



ZEEVRUCHTENPLATEAUSTAAN-DAARD

- Met twee dienbladen, ø300/400 mm.

code	mm	€
480519	ø400x(H)200	32,85
480502	Enkel standaard ø250x(H)190	8,95



429914



ETAGÈRE

- Met 3 plateaus, ø166/220/268 mm.

code	mm	€
429914	ø268x(H)320	37,95



425138



425107



567906



425763



SAPKAN

- Recht model van krasvast helder kunststof met deksel.

code	liter	mm	€
425138	2	ø120x(H)250	15,95

SAPKAN MET IJBLOKJESKOELING

- Buikmodel van krasvast helder SAN kunststof met deksel.

- Voorzien van ijsblokjesbuis voor koeling.

code	liter	mm	€
425107	2.2	ø150x(H)260	18,50
425121	3	ø170x(H)285	22,95

WATERKAN

- Zeer breukbestendig.

code	liter	mm	€
567906	1.8	ø125x(H)210	9,95

KARAF

- Deksel met schenkklep.

code	liter	mm	€
425763	1	ø92x(H)245	8,50

DISPENSERS EN KANNEN



425299



425411

SAPDISPENSER

- Met ijs cilinder koeling.
- Eenvoudig te reinigen lekbak.
- Sap reservoir van helder polycarbonaat.
- Non-drip tapkraan.

code	liter	mm	€
425299	8	265x350x(H)580	98,50
425411	16	560x350x(H)580	198,50



425428



425435

SAPDISPENSER

- Met ijs cilinder koeling.
- Eenvoudig te reinigen lekbak.
- Sap reservoir van helder polycarbonaat.
- Non-drip tapkraan.

code	liter	mm	€
425428	3	215x315x(H)490	87,50
425435	6	415x315x(H)490	169,50





425190



SAPDISPENSER

- Met ijsblokjeskoeling.
- Heldere polycarbonaat sapcontainer.
- Met non-drip tapkraan.

code	liter	mm	€
425190	5	280x220x(H)510	98,50



425343



MELKDISPENSER

- Volledig roestvast staal
- Met ijs-cilinder koeling.
- Afneembare container met non-drip kraan
- Stabiele bodemplaat met lekbakje

code	liter	mm	€
425343	10.5	260x360x(H)536	232,50



SAPDISPENSER 2X12L

- Twee 12 liter-containers met snel doseerkraan.
- Met temperatuurregelaar, temperatuur kan worden ingesteld tussen 0°C en 10°C.
- Containers kunnen worden verwijderd om het schoonmaken te vergemakkelijken.
- Koelmiddel: R290.
- Lebak inbegrepen.

code	liter	V	W	mm	€
425206	24	230	370	430x430x(H)640	998,50



425206



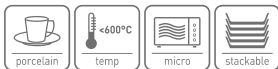

PORSELEIN

- Speciale porseleinsoort, hardste soort verkrijgbaar.
- Thermo shock bestendig, kan grote temperatuur wisselingen doorstaan.
- Hoge stoot- en slijtvastheid en toch een relatief laag gewicht.
- Zeer zuiver en helder wit.



783009

GASTRONORMBAK GN 1/1

code	-	besteleenheid	mm	€
783009	GN 1/1	3	530x325x(H)65	69,50



783016

GASTRONORMBAK GN 1/2

code	-	besteleenheid	mm	€
783016	GN 1/2	6	325x265x(H)65	27,25



783023

GASTRONORMBAK GN 1/3

code	-	besteleenheid	mm	€
783023	GN 1/3	8	325x176x(H)65	16,75



785003

785010

DRESSINGPOT

code	besteleenheid	liter	€
785010	18	1	8,95
785003	8	1.8	15,95



566008

GASTRONORM TRAYS MET SLANKE RAND

code	-	mm	€
566046	GN 1/4	265x152x(H)20	5,75
566022	GN 1/3	325x177x(H)20	8,75
566015	GN 1/2	325x265x(H)20	9,55
566053	GN 2/4	530x163x(H)20	12,50
566930	GN 2/3	354x325x(H)20	14,25
566008	GN 1/1	530x325x(H)20	18,95



MELAMINE

- Hygiënisch en stootvast.
- Lichtgewicht.



GASTRONORM TRAYS MET SLANKE RAND

code	-	mm	€
566046	GN 1/4	265x152x(H)20	5,75
566022	GN 1/3	325x177x(H)20	8,75
566015	GN 1/2	325x265x(H)20	9,55
566053	GN 2/4	530x163x(H)20	12,50
566930	GN 2/3	354x325x(H)20	14,25
566008	GN 1/1	530x325x(H)20	18,95



PLATEAU RECHTHOEKIG

code	mm	€
561508	360x205x(H)38	14,95
561515	495x270x(H)56	27,95



PLATEAU GN 1/1

code	mm	€
561607	530x325x(H)20	20,95



BAKJE VIERKANT

code	kleur	mm	€
561560	<input type="checkbox"/> Wit	130x130x(H)65	4,25
561577	<input type="checkbox"/> Wit	190x190x(H)100	9,95
561584	<input type="checkbox"/> Wit	270x270x(H)105	18,95





436103



SERVEERPLATEAU GN 1/1

- Hoogglans met matte rand.

code	mm	€
436103	530x325x(H)13	17,50



807705



PLATEAU GN 1/1

code	mm	€
807705	530x325x(H)10	23,95



SERVEERPLATEAU

- Geborsteld.



code	mm	€
480205	ø300x(H)17	7,95
480403	ø400x(H)19	15,95



807804



PLATEAU RECHTHOEKIG

- Met decorrand.

code	-	mm	€
807804	GN 1/1	530x325	21,95



405000



KOFFIEPLATEAU OVAAL

- Satijn finish.

code	mm	€
405000	200x140	1,95
405208	265x195	3,25
405307	285x220	3,95



480106



BIER DIENBLAD

code	mm	€
480106	ø315x(H)45	10,95



410110



SERVEERPLATEAU GN 1/1

code	mm	€
410110	530x325x(H)20	8,95





871829

ROESTVAST STALEN BAK

- Gemaakt van roestvast staal.
- Nettogewicht: 0,6 kg.
- Compatibel met koelladeset met deksel (424155).



code	mm	€
871829	395x283	9,95



SCHOTEL OVAAL



code	mm	€
404003	190x140	2,40
404102	245x170	3,50
404201	300x220	4,50
404300	350x240	5,95
404409	400x260	7,95
404508	450x290	9,95
404607	500x350	12,50



DIENBLAD VAN MELAMINE MET HOUT BEDRUKKING



- Gemaakt van melamine, voorzien van een houtnerf dessin.
- Uitstekende chemische, vlek- en krasbestendigheid.
- Verkrijgbaar met 3 verschillende stijlvolle dessins.

code	kleur	mm	€
508909	Hout licht	240x350	8,25
508916	Hout	240x350	8,25
508923	Hout donker	240x350	8,25
508862	Hout licht	330x430	14,50
508879	Hout	330x430	14,50
508886	Hout donker	330x430	14,50
508930	Hout licht	370x530	16,50
508947	Hout	370x530	16,50
508954	Hout donker	370x530	16,50



508893

MELAMINE DIENBLAD MET GRANIEET BEDRUKKING

- Gemaakt van melamine, bedrukt met een graniet patroon.
- Uitstekende chemische, vlek- en krasbestendigheid.

code	mm	€
508893	330x430	14,50



FASTFOOD DIENBLADEN

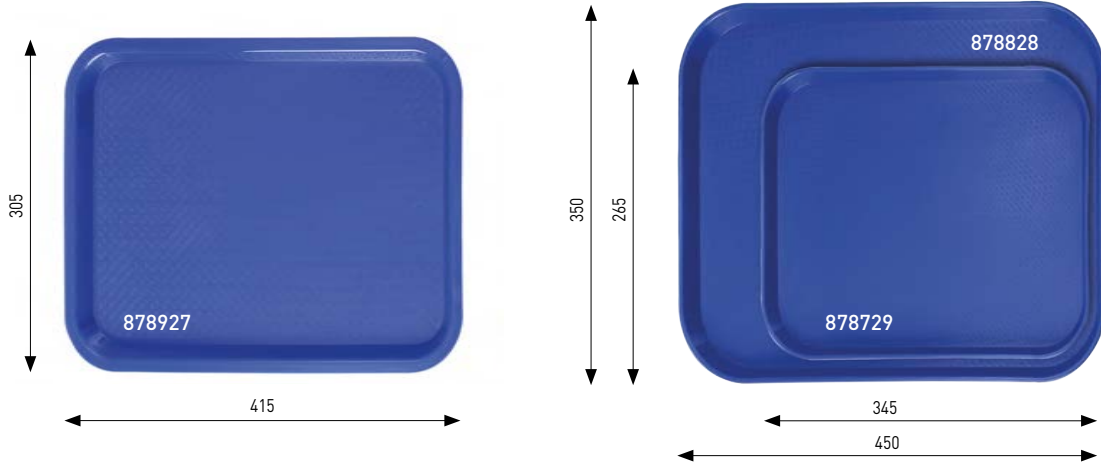
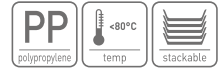

FASTFOOD DIENBLADEN SMALL

code	kleur	mm	€
878705	Lichtgrijs	265x345x(H)20	3,45
878712	Rood	265x345x(H)20	3,45
878729	Blauw	265x345x(H)20	3,45
878736	Groen	265x345x(H)20	3,45
878743	Bruin	265x345x(H)20	3,45
878750	Zwart	265x345x(H)20	3,45

FASTFOOD DIENBLADEN MEDIUM

code	kleur	mm	€
878903	Lichtgrijs	305x415x(H)20	3,65
878910	Rood	305x415x(H)20	3,65
878927	Blauw	305x415x(H)20	3,65
878934	Groen	305x415x(H)20	3,65
878941	Bruin	305x415x(H)20	3,65
878958	Zwart	305x415x(H)20	3,65

FASTFOOD DIENBLADEN LARGE

code	kleur	mm	€
878804	Lichtgrijs	350x450x(H)20	4,65
878811	Rood	350x450x(H)20	4,65
878828	Blauw	350x450x(H)20	4,65
878835	Groen	350x450x(H)20	4,65
878842	Bruin	350x450x(H)20	4,65
878859	Zwart	350x450x(H)20	4,65

POLYPROPYLEEN EURONORM



878101



878125



878606

DIENBLAD RECHTHOEKIG - Zwart.

code	mm	€
878118	255x355	3,95
878101	530x325	7,25

DIENBLAD ROND, NON-SLIP - Zwart.

code	mm	€
878125	ø280x(H)20	4,55
878132	ø360x(H)20	5,25
878149	ø410x(H)20	5,95

DIENBLAD ROND, NON-SLIP - Zwart.

code	mm	€
878606	ø320x(H)37	7,25
878408	ø360x(H)39	7,95



878507



878552



FASTFOOD DIENBLADEN OVAAL - Oval-shaped, with a low rim

code	kleur	mm	€
878507	Lichtgrijs	265x195x(H)20	2,50
878552	Zwart	265x195x(H)20	2,50



GLASFIBER

- Glasvezel versterkt polyester.
- Ideaal voor intensief gebruik.
- Rubberen antislip laag, zowel droog als nat effectief.
- Schok- en breukbestendig.



508657

DIENBLAD RECHTHOEKIG

- Zwart.

code		mm	€
508657		200x280	6,95
508626	GN 1/1	325x530	12,50
508619	Euronorm	370x530	15,25



508817

DIENBLAD ROND

- Zwart.

code	mm	€
508824	ø280x(H)22	6,25
508817	ø350x(H)22	7,75
508800	ø400x(H)22	10,50
508794	ø460x(H)22	16,25
508787	ø500x(H)22	17,50



508718

DIENBLAD OVAAL

- Zwart.

code	mm	€
508718	160x230	3,55
508725	200x265	4,35
508732	210x290	5,50



508831



DIENBLAD OVAAL XL

- Zwart.

code	mm	€
508831	735x600	41,95



810507

UITVOUWBARE DIENBLAD STANDAARD

- Hoogwaardige materialen en een stevige constructie.
- Voorzien van zwarte riemen, eenvoudig op te zetten.

code	mm	€
810507	520x410x(H)800	59,50



DIENBLADEN, ANTISLIP

- Gelamineerde dienbladen met rubberen antislipcoating.
- Bestand tegen chemicaliën, vlekken en krassen.



507216



507865



507711

DIENBLAD WOODFORM

code	mm	€
507216	325x530	15,50
507469	330x430	14,50
507117	370x530	15,95
507018	430x610	21,95

DIENBLAD WOODFORM

code	mm	€
507865	ø380x(H)15	13,25

DIENBLAD WOODFORM

code	mm	€
507711	ø320x(H)35	14,50
507766	ø360x(H)30	18,95
507773	ø420x(H)30	25,25

DIENBLAD WOODFORM

code	mm	€
507964	230x160	5,95
507568	200x265	6,75
507933	290x210	8,50



507933



507568

GRANITE FORM



876602



DIENBLAD RECHTHOEKIG

- Graniet' kleur patroon.
- Professionele kwaliteit, hoge duurzaamheid.
- Ideaal voor self-service restaurants en kantines.

code	-	mm	€
876602	GN 1/2	265x325	8,50
876619	GN 1/1	530x325	14,50

Ruimte tussen de trays voor betere luchtcirculatie.

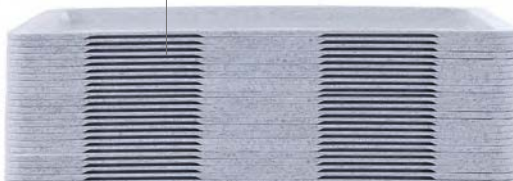

530

325



265

325





BESTEKBAK

- 4-vaks GN 1/1.

code	kleur	mm	€
552315	Zwart	530x325x(H)100	6,95
552308	Lichtgrijs	530x325x(H)100	6,95



552315



552308



BESTEKBAK

- 6-vaks.

- Ook geschikt voor koffielepels, theelepels en gebakvorkjes GN 1/1.

code	kleur	mm	€
552353	Lichtgrijs	530x325x(H)105	9,95
552360	Zwart	530x325x(H)105	9,95



552360



552353

BESTEKKORFHOUDER

- Voor 4 korven

- Exclusief korven.



code	mm	€
552407	255x295x(H)215	43,95



552407

BESTEKKORF

code	mm	€
871201	ø97x(H)137	2,05



871201

BESTEKKORF

code	mm	€
552490	ø97x(H)137	4,75



552490



INKLAPBAAR CATERING MEUBILAIR

- Gemakkelijk te vervoeren en op te bergen inklapbare meubels voor binnen en buiten gebruik.
- Ideaal voor beurzen, evenementen, catering, verhuur, etc.

- Tafelblad van HDPE polyethyleen, frame gemaakt van gepoedercoat metaal.
- Gemakkelijk te reinigen en vuilwerend.



BUFFETTAFEL

- Inklapbaar voor handzaam transport en opbergen.

code	mm	€
810927	1520x700x(H)740	79,50
810910	1830x750x(H)740	89,50

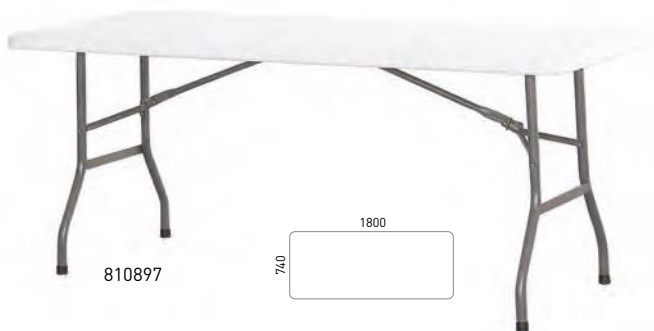

BUFFETTAFEL INKLAPBAAR

code	mm	€
810347	870x870x(H)740	69,50
810897	1800x740x(H)740	89,50



TROLLEY VOOR TAFELS

- Vergemakelijkt het vervoer van ronde en vierkante tafels.
- Kan tot 10 ronde tafels staand vervoeren, of meer dan 20 rechthoekige tafels gestapeld.

code	mm	€
811221	1800x850x(H)990	269,50





810958

STATAFEL ROND

code	mm	€
810958	ø800x(H)1100	69,50



810934

BUFFETTAFEL

code	mm	€
810934	1220x610x(H)740	59,50



813157



813164

STATAFELHOES Ø80-85 CM

- Stof: Effen Jersey 160 g/m².
- 90% micro polyester / 10% elastaan.
- Strijken niet nodig.
- Past op bartafels met een tafelblad van ø80-85 cm.

OEKO-TEX®
CONFIDENCE IN TEXTILES

code	kleur	-	mm	€
813157	Wit	810958	ø850x(H)1150	19,95
813171	Creme	810958	ø850x(H)1150	19,95
813164	Zwart	810958	ø850x(H)1150	19,95



813829



813836

STATAFELHOES Ø70 CM

- Stof: Effen Jersey 160 g/m².
- 90% micro polyester / 10% elastaan.
- Strijken niet nodig.
- Past op bartafels met een tafelblad van ø70 cm.

OEKO-TEX®
CONFIDENCE IN TEXTILES

code	kleur	-	mm	€
813829	Wit	810958	ø850x(H)1150	19,95
813850	Creme	810958	ø850x(H)1150	19,95
813836	Zwart	810958	ø850x(H)1150	19,95

TAFELHOES SYMPOSIUM RECHTHOEKIG

- Stof: Easy-Jersey 160 g/m².
- 90% micro polyester / 10% elastaan.
- Strijken niet nodig.
- Past op rechthoekige buffetafels.

code	kleur	-	mm	€
814376	Zwart	810934	1200x760x(H)730	26,95
814390	Wit	810927	1500x760x(H)730	29,95
814406	Zwart	810927	1500x760x(H)730	29,95
814420	Wit	810910 + 810897	1830x760x(H)730	32,50
814437	Zwart	810910 + 810897	1830x760x(H)730	32,50



814437



814420



810996



BUFFETTAFEL ROND OPVUWBAAR

– Opvouwbaar tot koffermodel voor eenvoudig transport en opbergen.

code	mm	€
810996	ø1500x(H)740	157,50



811191



BANK

– Inklapbaar voor handzaam transport en opbergen.

code	mm	€
811191	1830x300x(H)430	52,50



810965

CATERING STOEL - LICHTGRIJS

code	mm	€
810965	540x440x(H)840	36,50



810989

CATERING STOEL - ZWART

code	mm	€
810989	540x440x(H)840	36,50



813096

KLAPSTOEL HOES

– Stof: president 170 g/m².
– 100% Polyester.
– Strijken niet nodig.

code	kleur	mm	€
813096	Wit	540x440x(H)840	18,95





810378

AFZETPAAL MET UITTREKBARE BAND HOOGGLANS AFWERKING

- Afzetsysteem met geïntegreerde uittrekbare band.
- Eenvoudig te installeren, de band is met een clipsysteem aan de paal te bevestigen.
- Band is 2,75 meter lang.

code	-	mm	€
810378	paal + bodemplaat	ø360x(H)1010	75,45



810392

AFZETPAAL MET HOOGGLANS AFWERKING

- Gemaakt van roestvast staal, zeer stabiel en stevig.
- Voor gebruik in combinatie met afzetkoorden.

code	-	mm	€
810392	paal + bodemplaat	ø360x(H)1010	66,45



810385

AFZETPAAL MET GOUDKLEURIGE AFWERKING

- Gemaakt van roestvast staal, zeer stabiel en stevig.
- Voor gebruik in combinatie met afzetkoorden.

code	-	mm	€
810385	paal + bodemplaat	ø360x(H)1010	72,45



810453



810460



810477

AFZETKOORD

- Gemaakt van duurzaam touw met roestvast stalen haken aan elk uiteinde.
- Voor gebruik in combinatie met afzetpalen.



code	-	mm	€
810453	rood met gepolijste haak	(L)1500	22,95
810460	blauw met gepolijste haak	(L)1500	22,95
810477	rood met goudkleurige haak	(L)1500	24,75



810385



810477



KURKENTREKKERS & SOMMELIERSMESSEN



596807



KELNERSMES

- Verchroomd, met greep van.
- ABS 4 functies Met aparte flesopener

code	mm	€
596807	(L)140	1,75



597200



KELNERSMES

- Gebogen model 3 functies.

code	mm	€
597200	(L)110	3,10



Foliesnijder

597323



KELNERSMES

- Gemaakt van roestvast staal.
- ABS-greep.
- 3 functies.
- Gepatenteerde hendel, spiraal voor lange kurken en foliesnijder.

code	mm	€
597323	37x130x(H)14	7,95



594018

NEW



SOMMELIER KURKENTREKKER

- Ideaal voor kelners met een kurkentrekker, mes en dopopener.
- De lange schroef maakt het mogelijk om flessen te openen zonder de kurk te breken of te buigen.
- Het kleine mes snijdt met gemak door folies.
- Met een duurzaam stalen frame dat is voorzien van een behuizing met grip.
- Opvouwbaar en gemakkelijk mee te nemen in een zak.

code	mm	€
594018	110x25	3,95



Bekijk de video



643914



FLESOPENER MET OPVANGBAK

- Deze flesopener is bedoeld voor wandmontage.
- De bak kan gemakkelijk verwijderd worden om leeg te maken.
- Geleverd met twee schroeven en muurpluggen.

code	mm	€
643914	135x70x(H)295	11,75

NEW



596883



FLESSENOPENER VOOR AAN DE MUUR

code	€
596883	1,95



Ideaal voor het verwijderen van lange kurken



Bekijk de video



KELNERSMES

- Met metalen greep.
- 3 functies.
- Met extra knik in hevel voor lange kurken.

code	mm	€
597316	(L)120	7,95





597507



KURKENTREKKER

- Hevelmodel verchromd, met flesopener.

code	mm	€
597507	(L)170	4,50



596746



BAR BLADE

code	mm	€
596746	179x40x(H)2	1,95

SCHENKERS



599488



599464



599471



599334

NEW

LANGZAME SCHENKTUIT MET FLIP TOP - 6 STUKS

- Werkt volgens het slow flow-principe en biedt maximale controle over de gegoten hoeveelheid.
- Gemaakt van duurzaam roestvast staal.
- Rubberen flessendop zorgt voor een hermetische afsluiting.
- Geschikt voor standaardflessen van 0,5 - 1,5 liter, past in flesopeningen tot een diameter van 20 mm.



code	verpakt per	mm	€
599334	6	ø30x120	6,95



599372

SCHENKTUIT - 6 ST.

- EVA kunststof.

code	verpakt per	€
599372	6	5,25



599402

599419

599426

599433

SCHENKTUIT - 4 ST.

- EVA kunststof.

code		verpakt per	€
599402	Blauw	4	4,75
599419	Rood	4	4,75
599426	Transparant	4	4,75
599433	Geel	4	4,75



599440

599457

SCHENKTUIT - 4 ST.

- EVA kunststof.

code		verpakt per	€
599440	2 zwart, 2 wit, 2 rood	6	1,75
599457	2 blauw, 2 rood, 2 groen	6	1,75

ABS
plastic

598818

Wandmontage

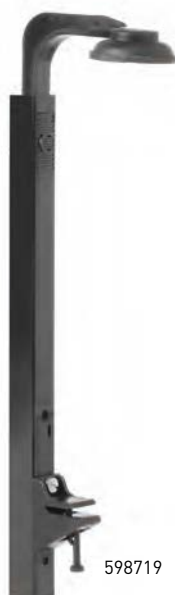

598719

Schapmontage



598016

598214

598313

598412

NON-DRIP SCHENKER

code	liter	€
598214	0.035	12,75
598016	0.02	12,75
598313	0.04	12,75
598412	0.05	12,75



599013

599112

599198

599211

KOGELMAATSCHENKER - 2 ST.SAN
plastic

code	verpakt per	liter	€
599013	2	0.02	7,50
599112	2	0.035	7,50
599198	2	0.04	7,50
599211	2	0.05	7,50

NON-DRIP HOUDER

- Voor flessen met een hoogte van 240 tot 350 mm.

code		€
598719	Schapmontage	9,55
598818	Wandmontage	8,15



NEW

552049

**FLESSENSTOP AFSLUITBAAR - 3 STUKS**

- Geïntegreerde uitzetbare rubberen ring sluit de fles luchtdicht wanneer de hendel wordt ingedrukt.
- Geschikt voor flessen van 0,5 - 1,5 liter, past in flessenhalsopeningen tot ø 20 mm.
- Verhoogt de levensduur van de reeds geopende flessen.
- Voorkomt lekkage en morsen.
- Set met 3 kleuren, groen, wit en rood.

code	verpakt per	mm	€
552049	3	ø36x81	4,50



595572

KROONKURK PERFORATOR

- "Prikkit".
- Perforeert eenvoudig kroonkurken en blikjes met een ø6,5 mm gat.
- Een rietje door het gat steken houdt insecten uit de drank.
- Vermindert morsen als een drankje omvalt.
- Geschikt voor 6 mm biologisch afbreekbare rietjes.

code	mm	€
595572	ø45x(H)80	9,95



595589

**CHAMPAGNE STOPPER**

- Voor het bewaren van geopende flessen.
- Met pakking van siliconen.

code	€
595589	3,95

NEW

595558

KURK GERIBBELD - 6 STUKS

- Voor flessen van 0.5 - 1.5 liter, past in fles-openingen tot ø 20 mm.
- Voorkomt lekkage en morsen.

code	verpakt per	mm	€
595558	6	ø31x31	2,85

NEW

595565

KURK GERIBBELD MET DOP - 6 STUKS

- De strakke afdichting voorkomt lekkage en verlengt de houdbaarheid in vergelijking met open flessen.
- Gemaakt van EVA-kunststof.
- Geschikt voor standaardflessen van 0,5 - 1,5 liter, past in flesopeningen tot 20 mm diameter

code	verpakt per	€
595565	6	3,95



557600

**BAR OPSLAGFLES**

- Bedoeld voor het bewaren en serveren van sappen en pre-mixen.
- Geleverd met 5 gekleurde tuiten, rood, blauw, groen, oranje, geel.
- Gemaakt van polypropyleen en polystyreen.
- Volledig uit elkaar te halen, alle onderdelen sluiten hermetisch aan.
- Schenktuit zorgt voor een gelijkmatige doorstroming dankzij het luchtgat.
- Wordt geleverd met een extra deksel om uit te wisselen met de flessenhals.
- Geschikt voor vaatwasserreiniging.

code	kleur	liter	mm	€
557600	Rood	0.8	ø90x(H)300	5,95

INGREDIËNTHOUDERS



- Zwart HIPS houder met transparante ABS deksel.
- Met 3 polypropyleen containers.
- De containers kunnen makkelijk uit de houder getild worden.
- Containers zijn vaatwasmachine bestendig.



NEW



552018

NEW



552025

NEW



552131



552032

INGREDIËNTHOUDER - 3 CONTAINERS

- Met 3 polypropyleen containers.

code	mm	€
552018	480x150x(H)100	21,95

INGREDIËNTHOUDER - 4 CONTAINERS

- Met 4 polypropyleen containers.

code	mm	€
552025	480x150x(H)100	22,95

INGREDIËNTHOUDER - 5 CONTAINERS

- Met 5 polypropyleen containers.

code	mm	€
552131	480x150x(H)100	23,95

INGREDIËNTHOUDER - 6 CONTAINERS

- Met 6 polypropyleen containers.

code	mm	€
552032	480x150x(H)100	24,95



552100

INGREDIËNTHOUDER

- Roestvast staal met transparant polypropyleen deksel.
- Met polypropyleen containers.
- De containers kunnen makkelijk uit de houder getild worden.
- Containers zijn vaatwasmachine bestendig.

code	-	mm	€
552100	5 containers	375x140x(H)90	25,50

NEW



596890

SERVETHOUDER MET 3 VAKKEN

- Groot vak voor servetten meet 135x135 mm.
- Twee kleinere compartimenten voor rietjes, roerstaafjes, enz. meet 24x115 mm.

code	mm	€
596890	193x143x(H)136	5,95



596760

BAR CADDY

- 6 vakken voor het opslaan van rietjes, servetten, roerstaafjes etc.
- Servettenhouder van 130x130 mm, 2 van vakken 51x48 mm, 2 van vakken 51x44 mm en 1 vak van 102x46 mm.
- Gemaakt van ABS.

code	mm	€
596760	240x145x(H)105	6,95





826485

826348

SNIJPLANK MET HANDGREP

- Gemaakt van polyethyleen HDPE.
- Beide zijden geschikt voor snijden.

code	kleur	mm	dikte (mm)	€
826348	Wit	250x150	10	3,25
826478	Zwart	250x150	10	3,25
826355	Wit	300x200	10	5,25
826485	Zwart	300x200	10	5,25

SCHILMESSEN & DUNSCHILLERS

- Hoge kwaliteit

SCHILMES

- "Made in Germany".



code	lemmet lengte (mm)	mm	€
841105	recht model	75 (L)180	2,75
841112	spits model	87 (L)190	2,75
841129	gebogen model	60 (L)165	2,50



841105

841112

841129

841136

TOMATENMES

- Gekarteld.
- "Made in Germany".



code	lemmet lengte (mm)	lengte (mm)	€
841136	110	215	3,75

NEW



COCKTAIL MUDDLER

- Gemaakt van polypropyleen.
- Voor het vermalen en fijnmaken van drankrediënten frambozen, limoenen, munt etc.

code	mm	€
596944	Gladde kop ø34x207	3,95
596739	Puntige kop ø34x207	3,95
596951	Geribbelde kop ø34x207	3,95



596944

596739

596951





593097

**BARLEPEL**

code	mm	€
593097	27x27x(H)266	6,50



593325

**BARLEPEL**

- Gemaakt van verkoperd roestvast staal.

code	mm	€
593325	27x20x(H)450	12,95



596968

**BARLEPEL GEDRAAID**

code	mm	€
596968	(L)380	7,95

NEW

523520

**IJSBLOKJESTANG**

- Per 2 stuks verpakt.

code	mm	€
523520	(L)180	4,50

NEW

596685

**JULEP STRAINER**

code	€
596685	2,95



638118

**BAR ZEEF**

- Fijnmazige zeef met draadhandgreep.

code	mm	€
638118	ø65x220	1,95



638149

**BARZEEF MET PVD-COATING**

- Roestvast staal afgewerkt met een exclusieve zwarte PVD-coating.

- Fijnmazige zeef met draadhandgreep.

code	mm	€
638149	ø75x220	3,95
638132	ø65x220	2,95



638170

**BAR ZEEF CONISCH PVD GECOAT**

- Roestvast staal afgewerkt met een exclusieve zwarte PVD-coating.

- Fijnmazige zeef met draadhandgreep.

code	mm	€
638170	ø75x220	3,95



638163

**STAAFZEEF CONISCH**

- Fijnmazige zeef met draadhandgreep.

code	mm	€
638163	ø75x220	2,95

NEW

596753

BAR ZEEF

code	mm	€
596753	82x28x(H)165	3,95

NEW

596982

596975

PULLEN VERKOPERD

code	liters	mm	€
596982	0.4	ø85x(H)105	5,95
596975	0.5	ø97x(H)100	6,95



S.S.
stainless steel



593035

**COCKTAILSHAKER
CONISCH**

code	liter	mm	€
593035	0.75	ø90x(H)255	8,75

S.S.
stainless steel



593004

**COCKTAILSHAKER
- 3-delig.**

code	liter	mm	€
593004	0.75	ø80x(H)240	12,95

S.S.
stainless steel



50 ml

596722

25 ml

BARMAATJE

- Twee kanten: 25 en 50 ml.

code	mm	€
596722	ø43x(H)85	3,95

NEW



50 ml

596920

25 ml

BARMAATJE MET RING

- Gemaakt van roestvast staal met extra ring voor gewicht en stabiliteit.

- Twee maten, 25 ml en 50 ml.

code	mm	€
596920	ø70x(H)75	4,95

S.S.
stainless steel

S.S.
stainless steel



593318

TIN TIN COCKTAIL SHAKER

- Gemaakt van roestvrij staal met kopercoating.
- 2-delig.
- 2 shakers, 600 ml - ø90x(H)140 mm/800 ml - ø92x(H)174 mm.

code	mm	€
593318	ø92	29,95

S.S.
stainless steel



50 ml

593332

25 ml

BARMAATJE MET RING

- Gemaakt van verkoperd roestvast staal met extra ring voor gewicht en stabiliteit.

- Twee kanten: 25 ml en 50 ml.

code	€
593332	12,95

NEW



50 ml

596654

25 ml

BARMAATJE ZWART MET RING

- Gemaakt van roestvast staal met extra ring voor gewicht en stabiliteit.

- Afgewerkt met een stijlvolle zwarte coating.

- Twee maten, 25 ml en 50 ml.

code	mm	€
596654	ø75x(H)70	5,95

S.S.
stainless steel

S.S.
stainless steel



593066

BOSTON SHAKER

code	-	liter	€
593066	mixglas	0.45	2,75
593042	shaker	0.8	5,25

S.S.
stainless steel



593042

BOSTON SHAKER ZWART

code	liter	€
596678	0.8	5,95

NEW

S.S.
stainless steel



35 ml

596715

25 ml

BARMAATJE

- Twee kanten: 25 en 35 ml.

code	mm	€
596715	ø40x(H)73	3,95

NEW



35 ml

596647

25 ml

BARMAATJE ZWART

- Gemaakt van roestvast staal met een stijlvolle zwarte afwerking.
- Verkrijgbaar in 2 maten; 25 + 35 ml & 25 + 50 ml.

code	mm	€
596630	ø70x(H)75	4,75
596647	ø40x(H)85	4,75



679012



IJSBLOKJESVORM EDELSTENEN

- Perfect voor cocktails, een must voor barprofessionals.
- Omvat 2 vormen die elk 6 edelsteenvormige ijsblokjes kunnen maken.
- Gemaakt van duurzaam, food-grade siliconen.

code	mm	€
679012	190x105x(H)30	7,75



679043



IJSBLOKJESVORM

- Perfect voor koude dranken, een must voor barprofessionals.
- Creëert 15 kubusjes (±3x3x3 cm).
- Gemaakt van duurzaam, food-grade siliconen.

code	mm	€
679043	190x120x(H)35	6,75



679036



IJSBLOKJESVORM KUBUS XL

- Perfect voor whisky, een must voor barprofessionals.
- Creëert 6 grote (±5x5x5 cm), langzaam smeltende ijsblokjes.
- Gemaakt van duurzaam, food-grade siliconen.

code	mm	€
679036	170x110x(H)52	6,75



679029



IJSBLOKJESVORM WHISKY BOL

- Perfect voor whisky, een must voor barprofessionals.
- Creëert 6 grote, bolvormige (± ø4,5 cm), langzaam smeltende ijsblokjes.
- Bestaat uit 2 delen met borgring zodat de bollen kunnen worden gemaakt zonder te lekken.
- Gemaakt van duurzaam, food-grade siliconen.

code	mm	€
679029	180x125x(H)50	11,25



679050



IJS SHOTGLAZEN VORM

- Perfect voor shots, een must voor barprofessionals.
- Creëert 6 shotglazen van ijs.
- Gemaakt van duurzaam, food-grade siliconen.

code	mm	€
679050	125x190x(H)60	16,50



679067



IJS SHOTGLAZEN VORM

- Perfect voor shots, een must voor barprofessionals.
- Creëert 4 shotglazen van ijs.
- Gemaakt van duurzaam, food-grade siliconen.

code	mm	€
679067	122x122x(H)60	8,50





471500



471524



593165

**CHAMPAGNEKOELER****CHAMPAGNEKOELER ECONOMIC****PARTY TUB**

- Transparant.
- Ovaal.

code	liter	mm	€
471500	13.5	ø370x(H)230	59,50

code	liter	mm	€
471524	9.5	ø350x(H)230	19,95

code	mm	€
593165	470x290x(H)230	24,95



593202



593103



593158

**WIJNKOELER**

- Met ringoren.
- Het grote formaat zorgt ervoor dat de meeste wijnflessen probleemloos passen.

WIJNKOELER

- Met tulpgrepen.

WIJNKOELER

- Transparant.
- Past in champagnekoeler tafelbeugel 593905.

code	liter	mm	€
593202	3.3	ø220x(H)190	10,75

code	liter	mm	€
593103	3.5	ø210x(H)210	9,95

code	liter	mm	€
593158	3	220x185x(H)226	12,95



593905



Voor gebruik zonder ijsblokjes

593806

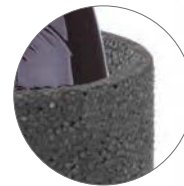

Lichtgewicht maar zeer isolerend

593813

**WIJNKOELER-TAFELBEUGEL**

- De ring is ø185 mm, hierdoor passen de meeste wijnkoelers.
- De bevestigingspootjes zijn afgewerkt met rubberen uiteindes om beschadigingen te voorkomen.
- Wijnkoeler niet inbegrepen.

WIJNKOELER

- Dubbelwandig roestvast staal.
- Voor gebruik zonder ijsblokjes.

WIJNKOELER EPP

- Gemaakt van EPP, lichtgewicht materiaal met hoge isolatiewaarde.
- Stabiele verzwaarde bodem, onbreekbaar.
- Temperatuur van de wijn stijgt ongeveer 1,5°C per uur, de wijn blijft langer koel dan typische stalen koelers.

code	mm	€
593905	ø195x(H)510	12,95

code	mm	€
593806	ø120x(H)180	11,95

code	mm	€
593813	ø142x(H)210	11,50





594742



594704

IJSEMMER WIT DUBBELWANDIG

code	liter	mm	€
594742	5	ø190x(H)200	14,75
594759	10	ø292x(H)220	31,95

IJSEMMER DUBBELWANDIG

code	liter	mm	€
594704	5	ø200x(H)230	76,50

593608



STANDAARD VOOR WIJNKOELER

– Zeer compact verpakt 5-delig.

code	mm	€
593608	ø185x(H)740	79,50



Bekijk de video



274224

SLUSH MACHINE 2X12L

- Twee 12 liter containers met snelle aftapkraan, de deksels zijn verlicht.
- Digitale temperatuurregelaar met koude drank en slush mode.
- Efficiënte compressor, in slush mode varieert de temperatuur tussen -7°C en -2°C.
- Containers kunnen worden verwijderd om het reinigen te vergemakkelijken.
- Dag- en nachtmodus.
- Koelmiddel: R290.
- Lekbakje inbegrepen.

code	liter	V	W	mm	€
274224	24	230	740	470x520x(H)810	2395,00



425206



SAPDISPENSER 2X12L

- Twee 12 liter-containers met snel doseerkraan.
- Met temperatuurregelaar, temperatuur kan worden ingesteld tussen 0°C en 10°C.
- Containers kunnen worden verwijderd om het schoonmaken te vergemakkelijken.
- Koelmiddel: R290.
- Lekbak inbegrepen.

code	liter	V	W	mm	€
425206	24	230	370	430x430x(H)640	998,50





588574



SPUITWATERFLES

- Roestvast stalen spuitwaterfles.
- Maakt in een handomdraai vers koolzuurhoudend water.
- Voor gebruik zijn koolzuurpatronen vereist.

code	liter	mm	€
588574	1	ø100x(H)320	75,00



588406

KOOLZUURPATRONEN - 10 ST.

- Bevat 8 gram CO₂, een enkele vulling van een 1L spuitwaterfles.

code	verpakt per	€
588406	10	5,75



588420



SLAGROOMAPPARAAT KITCHEN LINE ZWART

- Mat zwart gecoate aluminium fles, kop en patroonhouder.
- Met set van 3 polypropyleen spuitmondjes en schoonmaakborsteltje.
- Niet geschikt voor hete sauzen.
- Slagroompatronen (N₂O) vereist voor gebruik, niet inbegrepen.

code	liter	mm	€
588420	0.5	ø80x(H)260	31,95



SLAGROOMPATRONEN

- Geschikt voor in de handel verkrijgbare slagroomapparaten.
- N₂O Houdbaar tot 5 jaar na productiedatum.

code	verpakt per	€
588208	10	4,65
588215	24	10,50
586907	50	20,50





696002

GLAZENPOELBORSTEL STANDAARD

- Polypropyleen met 3 nylon borstels.
- Bodemplaat voorzien van 4 zuignapjes.



code	mm	€
696002	190x100x(H)180	8,95



696040

GLAZENPOELBORSTEL HOOG

- Polypropyleen met 3 nylon borstels.
- Bodemplaat voorzien van 4 zuignapjes.



code	mm	€
696040	190x100x(H)250	9,95



552681

GLAZENPOELBORSTEL ROND

- Aluminium met nylon borstel.
- Bodemplaat voorzien van 4 zuignapjes.



code	mm	€
552681	ø150x(H)190	17,50



597972

597989

BARMAT

code	mm	€
597989	300x150x(H)9	5,50
597965	610x85x(H)15	6,95
597972	453x305x(H)15	12,50

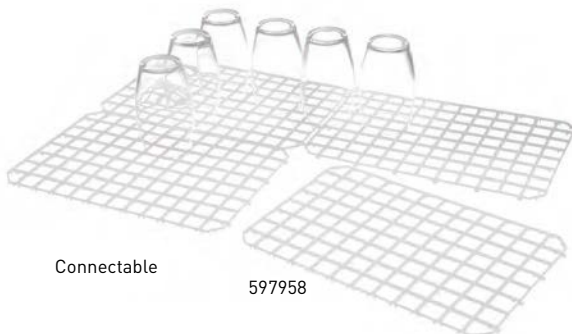

Connectable

597958

DRAINAGEMATTEN - 5 STUKS

- Koppelbaar.
- Wit polypropyleen, voldoet aan HACCP eisen.



code	verpakt per	mm	€
597958	5	313x209	7,95





CITRUSPERS

- Hevelmodel, verchromd.
- Gemaakt van hoge kwaliteit staal afgewerkt in chroom.
- Met handvat voor extra stabiliteit.
- Hendel klapt gemakkelijk terug door middel van een veer.
- Roestvast stalen perskom en -kegel.

code	mm	€
695906	225x180x(H)510	69,50

695906



592069



592052



592045



CITRUS KNIJPERS

- Aluminiumlegering met poedercoating.

code	-	mm	€
592045	groen (voor limoenen)	203x60x(H)40	7,95
592052	geel (voor citroenen)	223x75x(H)45	8,95
592069	oranje (voor sinaasappels)	232x91x(H)60	9,95





221204



221099

CITRUSPERS ELEKTRISCH

- Behuizing gemaakt van roestwerend materiaal Perskom van roestvast staal.
- Inclusief 3 verwisselbare.
- ABS perskegels voor kleine en grote citrusvruchten en.
- ABS zeef.
- Snelheid 1500 t/min.
- Handbediend door middel van aan-/uitschakelaar.
- Met polycarbonaat anti-spat kap.
- Alle elementen behalve de behuizing zijn geschikt voor vaatwasmachines.

code	V	W	mm	€
221204	230	180	308x218x(H)463	172,50

CITRUSPERS ELEKTRISCH

- Top met hefboom voor eenvoudige en veilige bediening.
- Verwijderbare perskom en perskegel van roestvast staal.
- Met spatscherm.
- Toerental: 980/min.

code	V	W	mm	€
221099	230	230	280x200x(H)470	325,00



3 perskegels voor verschillende grootten fruit



Spatscherm
Roestvast stalen kom



Top with lever provides
easy and safe operation



CENTRIFUGALE JUICER

- Maakt sap van hard en zacht fruit of groenten.
- Met een grote, 7 liter, pulp container.
- Zeer krachtig, kan tot 120 kg per uur persen.
- Behuizing, perskom, zeef en raspschijf gemaakt van roestvast staal.
- Invoerschacht en duwer van ABS, pulpcontainer en deksel van polypropyleen.
- Snelheid 3000tpm.
- Veilig in gebruik, schakelt alleen in wanneer het deksel en de beveiligingsarm op hun plaats vergrendeld zijn.
- Zeer eenvoudig te demonteren en schoon te maken.
- Niet geschikt voor ijs of bevroren fruit/groenten.

code	V	W	mm	€
221105	230	700	246x480x(H)531	745,00



221105



KRACHTIGE BLENDER BPA-VRIJ

- Deze krachtige blender kan alles bereiden: fruit, groente, cocktails, smoothies, desserts en zelfs vergruisd ijs.
- Wordt geleverd met 2,5L breukvaste kan, stamper en stevig deksel.
- Verwijderbare kan van BPA vrij Tritan plastic, temperatuurbestendig van -40°C tot 90°C.
- Vervangbaar mes van titanium gecoat roestvast staal, behuizing en deksel van ABS plastic.
- Hoge snelheid motor met variabele snelheid en puls functie levert een onbelast toerental van 16000 TPM tot wel 24800 TPM.
- Voorzien van zekering en beveiliging tegen oververhitting.

code	V	W	mm	€
230213	230	1680	270x250x(H)550	245,50



Wordt geleverd met 2,5L breukvaste kan, stamper en stevig deksel

Zeer krachtig, kan zelfs ijs vergruizen



230213



BLENDER MET GELUIDDEMPENDE KAP

- Deze blender kan alles bereiden: fruit, groente, cocktails, smoothies, toetjes en zelfs vergruisd ijs.
- Vervangbaar mes van roestvast staal met titanium coating.
- Geluidskap van polycarbonaat, de blender werkt alleen wanneer deze volledig gesloten is.
- Inclusief 2,5L breukwerende kan van BPA vrij Tritan, met stevig



- deksel van polypropyleen met dop van Tritan.
- Verwijderbare kan is temperatuurbestendig van -40° tot 90°C.
- Krachtige motor met variabele snelheid en pulse functie voor snelheden van 8350 tot 24800 TPM (onbelast).
- Voorzien van beveiligingen tegen oververhitting en overbelasting.



Bekijk de video

230688
230602



Bekijk de video

Geluidskap vermindert het lawaai in grote mate

Anti-slip voet

230695
230664

BLENDER MET GELUIDDEMPENDE KAP

- Handmatige instelling van vermogen d.m.v. een draaiknop en een pulse schakelaar.

code	V	W	mm	€
230688	230	1680	252x258x(H)547	398,50
230602	BPA free	230	1680	416,50

DIGITALE BLENDER MET GELUIDDEMPENDE KAP

- Digitaal bedieningspaneel met aanraakgevoelige bediening voor drie vermogensinstellingen, drie tijdsinstellingen en een pulse functie.

code	V	W	mm	€
230695	230	1680	252x258x(H)547	498,50
230664	BPA free	230	1680	516,50

Breukwerende kan van polycarbonaat



Mes van roestvast staal met titanium coating



Duurzaam metalen koppelstuk



Duurzaam metalen koppelstuk





KRACHTIGE BLENDER

- Deze blender kan alles bereiden: fruit, groente, cocktails, smoothies, toetjes en zelfs vergruisd ijs.
- Vervangbaar mes van roestvast staal met titanium coating.
- Handmatige instelling van vermogen d.m.v. een draaiknop en een pulse schakelaar.
- Inclusief 2,5L breukwerende kan van polycarbonaat, met stevig deksel van polypropyleen met dop van polycarbonaat.
- Verwijderbare kan temperatuurbestendig van -40° tot 90°C.
- Krachtige motor met variabele snelheid en pulse functie voor snelheden van 16000 tot 24800 TPM (onbelast).
- Voorzien van beveiligingen tegen oververhitting en overbelasting.

code	V	W	mm	€
230718	230	1680	270x250x(H)550	227,50

Zeer krachtig, kan zelfs ijs vergruizen

Wordt geleverd met 2,5L breukvaste kan, stamper en stevig deksel

230718



BLENDER KAN BPA-VRIJ

- Vervangende kan voor blender 230718/230695/230688.
- 2,5L breukvaste BPA-vrije Tritan-kan, stevig deksel van polypropyleen en een klein BPA-vrij Tritan-cover.
- Voorzien van messen van roestvast staal met titanium coating.

code	mm	€
933688	200x170x(H)360	107,50



933688



BLENDER KAN MET MES MET TITANIUM DEKLAAG

- Vervangende kan voor blender 230718/230695/230688.
- 2,5L breukwerende kan van polycarbonaat, met stevig deksel van polypropyleen met dop van polycarbonaat.
- De kan is uitgerust met blender messen van roestvast staal met titanium coating.

code	mm	€
943489	200x170x(H)360	89,50



943489





design by
Robert Bronwasser

NEW



De motor kan de roerschijf op twee snelheden laten draaien, 15.000 en 19.000 RPM.



221600

221617

221624

221631

221648

221655

MILKSHAKER - DESIGN BY BRONWASSER

- Ontworpen door de Nederlandse ontwerper Robert Bronwasser en verkrijgbaar in 6 aantrekkelijke kleuren.
- Maak Freddo cappuccino's, Frappés en natuurlijk milkshakes zonder moeite.
- De behuizing is gemaakt van ABS-kunststof.
- De basis is verzaamd voor extra stabiliteit en is voorzien van rubberen voetjes.
- De motor kan de roerschijf op twee snelheden laten draaien, 15.000 en 19.000 RPM.
- Bedien de milkshaker met de twee snelheden schakelaar aan de bovenzijde die gemakkelijk te bereiken is.
- De milkshaker voorzien van een microschakelaar zodat hij alleen kan werken als de beker goed is geplaatst.
- Kies tussen twee verschillende roerders om de hoeveelheid lucht in de mix te regelen.
- Zeer compleet, wordt geleverd met een RVS mengbeker (0,95 liter), polycarbonaat mengbeker (0,9 liter) en 2 sets van 2 roerders.
- Bekers en roerders zijn vaatwasmachinebestendig.

Kies tussen twee verschillende roerders om de hoeveelheid lucht in de mix te regelen.

code	kleur	V	W	mm	€
221617	Wit	230	400	170x196x(H)490	137,50
221600	Zwart	230	400	170x196x(H)490	137,50
221624	Taupe	230	400	170x196x(H)490	137,50
221631	Geel	230	400	170x196x(H)490	137,50
221648	Rood	230	400	170x196x(H)490	137,50
221655	Blauw	230	400	170x196x(H)490	137,50

221600



Zeer compleet, wordt geleverd met een RVS mengbeker (0,95 liter), polycarbonaat mengbeker (0,9 liter) en 2 sets van 2 roerders.





NEW



961131

VERVANGENDE ROERWERKEN VOOR MILKSHAKER - DESIGN BY BRONWASSER

- Vervang eenvoudig het roerwerk van uw Hendi Milkshaker - Design by Bronwasser.
- Set bestaat uit een enkele en dubbele roerder.
- Bestemd voor Hendi Milkshake Mixers 221600 221617 2216241 221631 221648 221655.

code	mm	€
961131	32x27x(H)50	5,45



NEW

961124



POLYCARBONAAT BEKER VOOR MILKSHAKER - DESIGN BY BRONWASSER

- Voor Hendi milkshakers 221600, 221617, 221624, 221631, 221648, 221655.

code	mm	€
961124	ø116x(H)161	7,75



NEW

961117



ROESTVAST STALEN BEKER VOOR MILKSHAKER - DESIGN BY BRONWASSER

- Voor Hendi milkshakers 221600, 221617, 221624, 221631, 221648, 221655.

code	mm	€
961117	ø113x(H)160	13,95





271520



Bekijk de video



695708



IJSVERGRUIZER

- Grote ijsstrecter en geborsteld roestvast stalen behuizing.
- Roestvast stalen messen en duurzaam maalmechanisme.
- Heldere, breukbestendige container met een capaciteit van 12 kopjes vergruisd ijs.
- Kan tot 12 kilo ijs per uur vergruizen.
- Niet voor continu gebruik.

code	V	W	mm	€
271520	230	80	170x260x(H)460	78,50

IJSVERGRUIZER

- Verchroomde zink legering met roestvast stalen messen.
- Inclusief kunststof ijs schepje.
- Met uitneembare ijs container.

code	mm	€
695708	160x140x(H)270	44,95

IJSVERGRUIZER 3L - ELEKTRISCH

- Professionele ijsvergruizer, perfect voor het bereiden van ijs voor granitas, mojito's, ijskoffie en andere ijsdranken.
- Motor in roestvast stalen behuizing.
- Roestvast stalen ijsbeker met schakelaar in het deksel, verhoogt de veiligheid door de motor uit te zetten bij het openen van het deksel.
- Voorzien van RVS messen.
- Inhoud ijsbeker 3 liter.
- Snelheid: 1000 RPM.
- Capaciteit 160 kg / u.
- Gewicht: 5,4 kg.

code	V	W	mm	€
271599	230	200	194x329x(H)523	352,50

SENSOR
Zorgt dat de ijsvergruizer niet kan werken als de deksel geopend is.

HORizontALE VERGRUIZER
Roestvast stalen messen zijn geplaatst op een horizontaal geplaatste schijf. Vergruisd snel en efficiënt tot wel 120 kg/u.

LANGE LEVENSDUUR VAN DE MOTOR
De ventilator gebruikt de energie van de vergruizing om de motor te koelen.

SCHOK ABSORBEERDERS
Verminderen vibraties en voorkomen dat de vergruizer gaat bewegen tijdens gebruik.



271599



ABS
plastic

18/0
stainless steel



271568



271551



3 instelbare
maten
ijsblokjes



3 instelbare
maten
ijsblokjes

IJSBLOKJESMACHINE - 12 KG

- Tafelmodel.
- Behuizing van roestvast staal, deksel van zwart ABS.
- Capaciteit 12 kg per 24 uur, buffervoorraad 3,2 kg
- per cyclus 9 blokjes productie.
- Géén vaste wateraansluiting - koelvloeistof: R600A.
- Keuze uit 3 instellingen voor de grootte van ijsblokjes, blokjesvorming rondom koelstaafjes.
- Capaciteit: 100 ijsblokjes.

code	V	W	mm	€
271568	230	120	297x367x(H)378	232,50

IJSBLOKJESMACHINE - KITCHEN LINE 15

- Tafelmodel.
- Behuizing van roestvast staal.
- Capaciteit 15 kg per 24 uur, buffervoorraad 4,5 kg
- per cyclus 12 blokjes productie.
- Géén vaste wateraansluiting - koelvloeistof: R290.
- Keuze uit 3 instellingen voor de grootte van ijsblokjes, blokjesvorming rondom koelstaafjes.
- Capaciteit: 150 ijsblokjes.

code	V	W	mm	€
271551	230	130	380x435x(H)431	325,00



521410

AL
aluminium

ALUMINIUM IJSSCHEP

code	mm	€
521410	220x80	4,75

NEW



521434

AL
aluminium

ALUMINIUM IJSSCHEP MET SLEUVEN

code	mm	€
521434	220x80	5,65

Elektronische regeling



271773

HOLLE IJSBLOKJESMACHINE

- Maakt kogelvormige ijsklontjes die gedeeltelijk hol zijn.
- Behuizing volledig gemaakt van roestvast staal.
- Kan tot 7 kg. ijs opslaan.
- Klimaatklasse: ST.
- Koelmiddel: R290.



code	-	V	W	mm	€
271773	~26 kg/dag	230	241	398x546x(H)682	695,00
271780	~50 kg/dag	230	293	398x546x(H)682	812,50

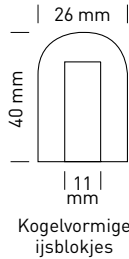

271797

VLOKIJSMAKER

- Maakt vlokken ijs, ideaal voor cocktails, etc.
- Behuizing volledig gemaakt van roestvast staal.
- Kan tot 20 kg. ijs opslaan.
- Ingang en uitlaat slangen en ijschep inbegrepen.
- Klimaatklasse: ST.
- Koelvloeistof: R290.



code	-	V	W	mm	€
271797	~85 kg/dag	230	430	548x612x(H)867	2075,00



271575

Ijsblokjes moeten van elkaar worden gescheiden



IJSBLOKJESMACHINE

- Roestvast stalen behuizing geschikt voor inbouw.
- Kan tot 35 kg ijs per dag produceren en heeft een buffervoorraad voor 15 kg.
- Maakt 45 vierkante ijsblokjes per cyclus van 13-16 minuten.
- Ijsblokjes moeten van elkaar losgemaakt worden.
- Compleet met aanvoerslang en ijschep.
- Luchtgekoeld inspuitsysteem, koelmiddel R290.

code	V	W	mm	€
271575	230	300	448x400x(H)798	695,00

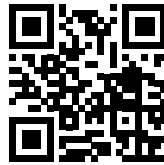

Bekijk de video

BIERTAP AAN TAFEL

- Plexiglas.
- Met solide non-drip tapkraan.

code	liter	mm	€
598955	3	ø100x(H)815	72,50
598962	5	ø100x(H)1150	89,50



598955

598962



696200

BIERGLASDRAGER

- Voor 12 glazen, gaten Ø 55 mm.

code	mm	€
696200	ø315x(H)35	5,75



565360

BIERAFSTRIJKER - 6 ST.

- Wit.

code	mm	€
565360	235x26	3,65



CONSUMTIEMUNTEN - 100 ST.

code	verpakt per	kleur	mm	€
665145	100	Rood	ø25	4,95
665138	100	Groen	ø25	4,95
665121	100	Blauw	ø25	4,95
665152	100	Wit	ø25	4,95
665169	100	Zwart	ø25	4,95
665381	100	Geel	ø25	4,95



516751

BIER EMMER

- Met flesopener geïntegreerd in de handgreep.

code	mm	€
516751	ø230x(H)180	9,75



BARKOELKASTEN

- Behuizing afgewerkt met zwarte poedercoating, aluminium kamer met reliëf, kunststof afsluitbare deur(en) met gehard glas.
- Geforceerde luchtkoeling met automatische ontthooiing, compressor geplaatst onder de kamer.

- Kamer voorzien van LED-verlichting.
- Digitaal display en temperatuurregeling.
- Voorzien van 4 verstelbare antislipvoeten.
- Koelmiddel: R600a.

Arctic REFRIGERATION SINCE 1952

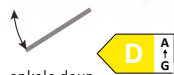

enkele deur



dubbele deuren



schuifdeuren

code	233900	235829	233917
capaciteit	93 L	180 L	197 L
afmetingen	500x500x(H)900 mm	900x500x(H)900 mm	900x500x(H)900 mm
schappen	2 verchroomde schappen	4 verchroomde schappen	4 verchroomde schappen
bereik	2/10°C	2/10°C	2/10°C
koelmiddel	R600a	R600a	R600a
energielabel	D	D	E
vermogen/spanning	130 W/230 V	160 W/230 V	220 W/230 V
€	575,00	875,00	875,00

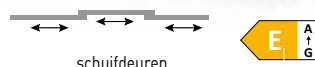

schuifdeuren



enkele deur



dubbele deuren

code	235836	233924	233931
capaciteit	303 L	287 L	448 L
afmetingen	1335x500x(H)900 mm	600x515x(H)1820 mm	900x515x(H)1820 mm
schappen	6 verchroomde schappen	5 verchroomde schappen	10 verchroomde schappen
bereik	2/10°C	2/10°C	2/10°C
koelmiddel	R600a	R600a	R600a
energielabel	E	E	E
vermogen/spanning	215 W/230 V	240 W/230 V	300 W/230 V
€	1225,00	1175,00	1650,00





WIJNKOELERS MET 2 ZONES

- Er kunnen verschillende temperaturen voor de twee zones worden ingesteld.
- Zwarte poeder gecoate behuizing, randloze gehard glazen deur voorzien van stijlvolle roestrijstalen handgreep.
- Geforceerde luchtkoeling met automatische ontthooiing, compressor achter de kamer geplaatst.
- Met heldere LED-verlichting in de kamer

NEW

Arktic
REFRIGERATION SINCE 1952

S.S.
stainless steel

- Digitale temperatuurregelaar en display.
- Kan worden ingesteld in Celsius of Fahrenheit.
- Voorzien van 4 verstelbare antislipvoeten.

PERFECTE TEMPERAATUUR PER TYPE WIJN:

Temperatuur	Wijn type
18°C	Bordeaux, Cabernet Sauvignon, Shiraz
16°C	Rioja, Pinot Noir
15°C	Chianti, Zinfandel
14°C	Chinon, Porto, Madeira
10°C	Chardonnay, Sauternes
9°C	Sauvignon Blanc
6°C	Champagne Non Vintage, Prosecco, Cava, Asti



code	237588	237557	237564	237595
capaciteit	133 L maximaal 46 flessen wijn	232 L maximaal 72 flessen wijn	387 L maximaal 135 flessen wijn	447 L maximaal 160 flessen wijn
afmetingen	595x588x(H)820 mm	595x605x(H)1225 mm	595x680x(H)1625 mm	595x685x(H)1795 mm
schappen	5 beukenhout	9 beukenhout	13 beukenhout	15 beukenhout
bereik	5/22°C	5/22°C	5/22°C	5/22°C
koelmiddel	R600a	R600a	R600a	R600a
energielabel	G	G	G	G
klimaatklasse	N-ST	N-ST	N-ST	N-ST
vermogen/spanning	90 W/230 V	110 W/230 V	130 W/230 V	150 W/230 V
€	998,50	1195,00	1625,00	1795,00



208632

PALM TAMPER VERSTELBAAR

- Geschikt voor de meeste portafilters.
- Gemaakt van roestvast staal met zwart aluminium handvat.
- Verstelbare diepte.

code	mm	€
208632	ø58x(H)35	18,95



208625

KOFFIE TAMPER MET VEER

- Voor het aanstampen van koffie, geschikt voor de meeste filterhouders.
- Tamper van roestvast staal met veer.
- Zwart aluminium handvat.

code	mm	€
208625	ø58x(H)100	19,95



208731

KOFFIE TAMPER

- Voor het aanstampen van koffie, geschikt voor de meeste espresso apparaten.
- Tamper van roestvast staal.
- Met houten handvat.
- Gewicht: 355 g.

code	mm	€
208731	ø58x(H)95	19,95



208670

TAMPMAT

- Gemaakt van siliconen, met uitsparing voor het plaatsen van een portafilter tijdens het aanstampen.
- Met een socket om de tamper in te plaatsen.

code	mm	€
208670	100x150x(H)45	8,50



208649

TAMPMAT DUBBEL

- Gemaakt van siliconen, met uitsparing voor het plaatsen van 2 portafilters tijdens het aanstampen.
- Met twee sockets om tampers in te plaatsen.

code	mm	€
208649	205x150x(H)45	10,95



208687

TAMPSTANDAARD

- Met uitsparing voor het plaatsen van een portafilter tijdens het aanstampen.
- Met een socket om de tamper in te plaatsen

code	mm	€
208687	93x142x(H)60	16,25



208724



ZETGROEP BORSTEL

- Borstel gemakkelijk koffieresten uit de zetgroep en portafilter van espressomachines.
- Stevige borstel gemaakt van Nylon.
- Schep voor het afmeten van reinigingsmiddel.
- Spatscherm voorkomt het nat worden van de greep.
- Set van 2.

code	mm	€
208724	(L)225	7,50





208694

AFKLOPBAK RECHTHOEKIG

- Lademodel gemaakt van koolstofstaal.
- Uitgerust met verwijderbare klopstang en geperforeerde bovenkant.

code	mm	€
208694	350x250x(H)90	78,50



208335

AFKLOPBAK GN

- Gemaakt van roestvast staal.
- Verwijderbare klopstang voorzien van siliconen hoës.

code	mm	€
208335	176x162x(H)100	17,95
208342	265x162x(H)100	23,95



208380

AFKLOPBAK IN HOUTEN FRAME

- Frame gemaakt van donker hout, met een GN 1/4 afklopbak van roestvast staal.
- Verwijderbare klopstang voorzien van siliconen hoës.

code	mm	€
208380	275x175x(H)110	31,95



271247

MELKSCHUIM THERMOMETER

- Met clip om de thermometer te bevestigen aan de melkkan.
- Groene markering voor de ideale melktemperatuur voor cappuccino etc.
- Temperatuurbereik -10 tot 110°C.
- Schaalverdeling 1°C.
- Sonde van roestvast staal met beschermhuls.
- Gemakkelijk af te lezen.

code	bereik	mm	€
271247	-10/110°C	ø44x(H)140	4,50



458198

MELKKAN ZWART

- Gemaakt van roestvast staal met een zwarte antiaanbaklaag.

code	liter	mm	€
458198	0.6	ø90x(H)112	13,75



451045

MELKKAN MATZWART MET V-VORMIGE SCHENKTUIT

- Gemaakt van extra dik roestvast staal, helpt de inhoud warm te houden.
- V-vormige tuit geeft extra controle tijdens het schenken.

code	liter	mm	€
451045	0.7	ø84x(H)130	18,95



208618

AFKLOPBAK ROND

- Gemaakt van roestvast staal.
- Voorzien van uitneembare klopstang.

code	mm	€
208618	153x185x(H)165	31,95



451533

MULTIFUNCTIONELE KANNETJES

code	liter	mm	€
451502	0.35	ø76x(H)93	7,50
451519	0.6	ø90x(H)112	10,25
451526	0.9	ø102x(H)125	12,95
451533	1.5	ø112x(H)161	17,75



208304

KOFFIEZETAPPARAAT KITCHEN LINE

- Zowel onder als boven een warmhoudplaatje, indicatielampje.
- Snelfiltersysteem met doorstroomelement - 1,8 liter in 5 minuten.
- Doorlooptemperatuur 93 - 96°C.
- Behuizing en filterhouder van roestvast staal 2 glazen kannen van 1,8 liter en 25 filters (90/250) worden meegeleverd.

code	V	W	mm	€
208304	230	2100	195x370x(H)430	259,50



KOFFIEZETAPPARAAT PROFI LINE

- Zet een kan koffie in ongeveer 6 minuten.
- Design behuizing van polypropyleen met zwarte rubberen coating.
- Met glazen kan van 1,8 liter, polypropyleen deksel en filterhouder.
- Met 2 apart regelbare verwarmingsplaatjes.
- Met indicatielampje dat aangeeft wanneer de koffie klaar is.
- Geschikt voor 110/250 filterpapier.

code	V	W	mm	€
208533	230	2020	204x380x(H)425	175,00

445907



208656



KOFFIESCHENKKAN

- Gehard glas met polypropyleen greep en deksel.



code	liter	mm	€
445907	1.8	ø160x(H)185	13,95

KOFFIEFILTERPAPIER Ø 25 CM - 1000 ST.

- Ongebleekt.
- Geschikt voor o.a. Hendi, Bravilor en Animo koffiezetapparaat.
- Diameter van het filter - 250 mm.
- Diameter onderkant van het filter - 110 mm.

code	verpakt per	mm	€
208656	1000	ø250x(H)70	28,95





Externe
waterstand
indicator



209981

ELEKTRISCHE WATERKOKER - 1,8 L

- Behuizing en verwarmingselement van roestvast staal.
- Handvat, deksel en basis zijn gemaakt van polypropyleen.
- Ketel kan 360 graden draaien op de basis.
- Verborgen verwarmingselement is beschermd tegen kalk, waardoor de levensduur van de verwarming en de gehele ketel wordt verlengd.
- Indicatorlicht geeft aan dat de verwarming aan staat.
- Externe waterstand indicator.
- Interne maximale waterstand indicator.
- Automatische uitschakeling na het koken.
- Dubbele droogkookbescherming.
- Alleen geschikt voor het koken van water, het koken van andere vloeistoffen zal het apparaat beschadigen.

code	liter	V	W	mm	€
209981	1.8	230	2150	221x163x(H)249	23,95



NEW

Bedieningspaneel
met digitaal display



209943

DRAADLOZE ELEKTRISCHE WATERKOKER MET TEMPERATUURREGELING

- Voor het bereiden van dranken met de specifieke temperatuur eisen, zoals groene thee, witte thee of yerba mate.
- AISI 304 roestvast stalen behuizing en verwarming.
- Polypropyleen handvat, deksel en basis.
- Temperatuurregeling en -behouden - water kan worden verwarmd tot een van de volgende temperaturen: 40°C, 60°C, 80°C, 100°C.
- Element onder de bodem geplaatst, beschermd tegen kalkaanslag.
- Bedieningspaneel met digitaal display.
- Indicatielampje thermostaat.
- Indicator in de ketel voor maximum waterniveau.
- Automatische uitschakelfunctie nadat het water is gekookt.
- Dubbele bescherming tegen het inschakelen van een lege waterkoker.
- De waterkoker kan worden gedraaid - 360° basis.

code	liter	V	W	mm	€
209943	1.8	230	1800	221x163x(H)249	35,95



Interne
waterstand
indicator



209998

ELEKTRISCHE WATERKOKER - 4,2 L

- Behuizing en verwarmingselement van roestvast staal.
- Handvat, deksel en basis zijn gemaakt van polypropyleen.
- Verborgen verwarmingselement is beschermd tegen kalk, waardoor de levensduur van de verwarming en de gehele ketel wordt verlengd.
- Indicatorlicht geeft aan dat de verwarming aan staat.
- Interne maximale waterstand indicator.
- Automatische uitschakeling na het koken.
- Dubbele droogkookbescherming.
- Alleen geschikt voor het koken van water, het koken van andere vloeistoffen zal het apparaat beschadigen.

code	liter	V	W	mm	€
209998	4.2	230	2000	340x234x(H)290	42,50



Bekijk de video



Bekijk de video





Bekijk de video



Bain-marie systeem voorkomt dat chocolademelk aanbrandt op de bodem



CHOCOLADEMELK DISPENSER

- Verhitting middels bain-marie systeem voorkomt dat chocolade aanbrandt.
- Bodem van de chocolade ketel gemaakt van roestvast staal.
- Zijden van de chocolade ketel gemaakt van Polycarbonaat.
- Lekbak met peilmeter helpt overvulling te voorkomen.
- Beveiligd tegen oververhitting.
- De chocolade wordt automatisch continu geroerd.
- Speciale anti-lek aftapkraan.
- Temperatuurbereik: 65 tot 85°C.
- Omgevingstemperatuur: 10 tot 32°C.

code	liter	V	W	mm	€
274125	5	230	1006	410x280x(H)465	475,00
274149	10	230	1006	410x280x(H)580	525,00



274149

274125



240700



WARM DRANKEN KETEL

- Ketel gemaakt van roestvast staal.
- Voorzien van polypropyleen geïsoleerde handgrepen en non-dripkraan.
- Thermostaat regelbaar tot 110 °C.
- Ideaal voor glühwein of warm water.
- Kooktijd ± 75 min.
- Niet geschikt voor chocolademelk.

code	liter	V	W	mm	€
240700	25	230	2500	447x441x(H)485	139,50



240601



WARM DRANKEN KETEL

- Ketel gemaakt van gecoat roestvast staal.
- Voorzien van polypropyleen geïsoleerde handgrepen en non-dripkraan.
- Thermostaat regelbaar tot 110 °C.
- Ideaal voor glühwein of warm water.
- Kooktijd ± 75 min.
- Niet geschikt voor chocolademelk.

code	liter	V	W	mm	€
240601	25	230	2500	447x441x(H)485	132,50



HETE DRANKEN AUTOMAAT

- Gemaakt van geborsteld roestvast staal met polypropyleen deksel en handgrepen.
- De dubbelwandige ketel verhoogt het verwarmingsrendement en de isolatie.
- Bij aansluiting op de waterleiding wordt de boiler automatisch bijgevuld.
- Voorzien van twee waterniveausensoren.
- Bedieningspaneel voorzien van digitaal display en verwarmings- en warmhoudlampjes.
- De temperatuur is in te stellen van 30°C tot 100°C.
- Met warmhoudfunctie, automatische uitschakeling en overloopbeveiligingssensor.

NEW

S.S.
stainless steel

PP
polypropylene

<100°C
temp

indoor

- De non-drip kraan is gemaakt van roestvast staal, heeft een cool touch handvat en is zo geïnstalleerd dat er een pot onder kan worden geplaatst.
- Deksel voorzien van een twist-lock en cool touch handvatten.
- Wordt geleverd met een afneembare lekbak.
- Verkrijgbaar in twee maten:
 - 240717 - max. capaciteit 8,5L, kan tot 23L/u koken.
 - 240724 - max. capaciteit 17,5L, kan tot 33L/u koken.



240717



240724

code	liter	V	W	mm	€
240717	8.5	230	2000	300x285x(H)503	298,50
240724	17.5	230	2600	353x345x(H)598	379,50

Wateraansluiting



Digitaal bedieningspaneel



Kraan gemaakt van roestvast staal met een comfortabele hendel.



WARME DRANKEN KETEL MAT ZWART - DESIGN BY BRONWASSER

- Ontworpen voor uw gasten door de gerenommeerde Nederlandse ontwerper Robert Bronwasser.
- Het unieke ontwerp met oog voor detail maakt dit apparaat een blikvanger op elk buffet.
- Behuizing van enkelwandig roestvast staal met matzwarte coating, met stijlvolle handgrepen en deksel van polypropyleen.
- Unieke non-drop kraan met geïntegreerd peilglas met

- maatverdeling.
- Magnetisch gekoppelde lekbak, kan verwijderd worden zonder tillen of morsen.
- De ketel houdt dranken op serveertemperatuur na verhitting.
- Indicatielampje toont de voortgang van de verhitting en geeft aan wanneer ontkalking nodig is.



design by
Robert Bronwasser



211472



211458

PERCOLATOR MATZWART - DESIGN BY BRONWASSER

- Filterpan met ingebouwd filter voor grof gemalen koffie, hierdoor geen filterpapier nodig.
- De percolator houdt koffie op serveertemperatuur na het brouwen.

code	liter	V	W	mm	€
211489	14	230	1650	357x380x(H)502	157,50
211472	7	230	1650	307x330x(H)450	132,50

WARME DRANKEN KETEL MAT ZWART - DESIGN BY BRONWASSER

- De percolator houdt koffie op serveertemperatuur na het brouwen.
- Niet geschikt voor chocolademelk.

code	liter	V	W	mm	€
211458	9	230	950	307x330x(H)450	123,50
211465	16	230	1650	357x380x(H)502	147,50

Unieke non-drop kraan met geïntegreerd peilglas met maatverdeling



Magnetisch gekoppelde lekbak



De ketel houdt dranken op serveertemperatuur na verhitting



ENKELWANDIGE PERCOLATORS

- Ontworpen voor uw gasten door de gerenommeerde Nederlandse ontwerper Robert Bronwasser.
- Het unieke ontwerp met oog voor detail maakt dit apparaat een blikvanger op elk buffet.
- Behuizing van enkelwandig roestvast staal met matzwarte coating, met stijlvolle handgrepen en deksel van polypropyleen.
- Unieke non-drop kraan met geïntegreerd peilglas met

maatverdeling.

- Magnetisch gekoppelde lekbak, kan verwijderd worden zonder tillen of morsen.
- De ketel houdt dranken op serveertemperatuur na verhitting.
- Indicatielampje toont de voortgang van de verhitting en geeft aan wanneer ontkalking nodig is.
- Niet geschikt voor chocolademelk.



design by
Robert Bronwasser



211434



211410

PERCOLATOR - DESIGN BY BRONWASSER

- Filterpan met ingebouwd filter voor grof gemalen koffie, hierdoor geen filterpapier nodig.
- De percolator houdt koffie op serveertemperatuur na het brouwen.

code	liter	V	W	mm	€
211434	7	230	1650	307x330x(H)450	112,50
211441	14	230	1650	357x380x(H)502	132,50

WARME DRANKEN KETEL - DESIGN BY BRONWASSER

- De percolator houdt koffie op serveertemperatuur na het brouwen.
- Niet geschikt voor chocolademelk.

code	liter	V	W	mm	€
211410	9	230	950	307x330x(H)450	98,50
211427	16	230	1650	357x380x(H)502	122,50

Unieke non-drop kraan met geïntegreerd peilglas met maatverdeling



Magnetisch gekoppelde lekbak



De ketel houdt dranken op serveertemperatuur na verhitting



PERCOLATOR

- Enkelwandige roestvast stalen behuizing Filterpan met ingebouwd filter voor grof gemalen koffie, hierdoor geen filterpapier nodig.
- Na het brouwproces word de koffie op schenktemperatuur gehouden.
- Met peilglas, non-driprkraan en voorzien van automatische reset.
- Het indicatielicht geeft het eind van het brouwproces aan én of ontkalking nodig is.



208007



209882

PERCOLATOR

- Enkelwandige roestvast stalen behuizing Filterpan met ingebouwd filter voor grof gemalen koffie, hierdoor geen filterpapier nodig.
- Na het brouwproces word de koffie op schenktemperatuur gehouden.
- Met peilglas, non-driprkraan en voorzien van automatische reset.
- Het indicatielicht geeft het eind van het brouwproces aan én of ontkalking nodig is.

code	liter	V	W	mm	€
208007	6	230	1500	340x227x(H)468	122,50
208106	10	230	1500	387x275x(H)530	162,50
208205	16	230	1500	387x275x(H)595	182,50

WARMЕ DRANKEN KETEL

- Enkelwandig.
- Ideaal voor glühwein en het koken van water voor thee.
- Kooktijd: 209882 - 10 liter ± 23 min / 209899 - 20 liter ± 52 min.
- Eindtemperatuur 94-99°C.
- Voorzien van droogkookbeveiliging.
- Niet geschikt voor chocolademelk.

code	liters	V	W	mm	€
209882	9	230	2200	340x227x(H)468	109,50
209899	18	230	2200	387x267x(H)595	152,50
209905	30	230	2200	500x465x(H)490	197,50



PERCOLATOR DUBBELWANDIG

- Geïsoleerde dubbelwandige structuur van hoog-gepolijst roestvast staal vermindert warmteverlies door geleiding, convectorie en straling.
- Energieverbruik tot 20% lager dan vergelijkbare enkelwandige percolators.
- Behuizing en ketel van roestvast staal.

- Gelaste roestvast stalen handgrepen met siliconen grip.
- Non-driprkraan.
- Glazen peilglas.
- Ontkalkingsindicatie.
- Lekbak met roestvast stalen rooster.



211205



211403

PERCOLATOR DUBBELWANDIG

code	liter	V	W	mm	€
211106	6	230	1500	345x343x(H)517	138,50
211205	10	230	1500	386x393x(H)576	182,50
211304	16	230	1500	386x393x(H)641	205,00

WARMTE DRANKEN KETEL DUBBELWANDIG

- Thermostaat traploos instelbaar tot 110°C.
- Niet geschikt voor chocolademelk.

code	liter	V	W	mm	€
211403	9	230	2200	343x345x(H)517	129,50
211502	18	230	2200	386x393x(H)602	182,50





GREEN FIRE

- Veel minder windgevoelig door de verbeterde luchtaanvoer.
- Gemakkelijk schoon te maken onder meer door volledig uitneembare branders en uitneembare roestvaststalen Gastronorm 2/1 vetopvanglade.
- Door betere brandertechniek 90% nuttig barbecueoppervlak.
- Technische installatie niet zichtbaar gemonteerd.
- Brandt enorm schoon door lage CO₂ waarde.
- Demontabele poten.



149621



149508

GREEN FIRE MET 2 BRANDERS

- Voorzien van windkap.
- Verhoogd roestvast stalen rooster voor het warmhouden van sauzen en gereed product.
- Gas slang aan te sluiten d.m.v. snelkoppeling.
- Slang en drukregelaar vast aan gasfles - verbeterde draagbaarheid.

code		kW	mm	€
149621	2 roestvast stalen Gastronorm 1/1 roosters	11.6	740x612x(H)825	637,40

GREEN FIRE MET 2 BRANDERS

- Voorzien van windkap.
- Verhoogd roestvast stalen rooster voor het warmhouden van sauzen en gereed product.
- Gas slang aan te sluiten d.m.v. snelkoppeling.
- Slang en drukregelaar vast aan gasfles - verbeterde draagbaarheid.

code		kW	mm	€
149508	Geëmailleerde gietijzeren bakplaat en rooster GN 1/1	11.6	740x615x(H)825	690,00





149591

GREEN FIRE MET 3 BRANDERS

- Inclusief geëmailleerde gietijzeren bakplaat en 2 grillroosters Gastronorm 1/1.
- Voorzien van windkap.
- Verhoogd roestvast stalen rooster voor het warmhouden van sauzen en gereed product.
- Gas slang aan te sluiten d.m.v. snelkoppeling.
- Slang en drukregelaar vast aan gasfles - verbeterde draagbaarheid.

code	kW	mm	€
149591	17.4	1078x612x(H)825	1167,50



149614

GREEN FIRE MET 4 BRANDERS

- Inclusief 2 geëmailleerde gietijzeren bakplaten en 2 grillroosters Gastronorm 1/1.
- Voorzien van windkap.
- Verhoogd roestvast stalen rooster voor het warmhouden van sauzen en gereed product.
- Gas slang aan te sluiten d.m.v. snelkoppeling.
- Slang en drukregelaar vast aan gasfles - verbeterde draagbaarheid.

code	-	kW	mm	€
149614	op verrijdbaar onderstel	22	1400x612x(H)825	1680,00



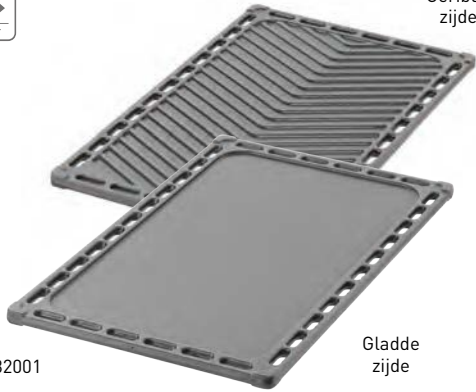

Geribde
zijde

932001

Gladde
zijde



932018



GIETIJZEREN BAKPLAAT

- Geschikt voor alle Green Fire Profi Line barbecues.
- Aan beide kanten te gebruiken, één gladde zijde, één geribbelde zijde.

code		mm	€
932001	GN 1/1	325x530	57,50

GIETIJZEREN ROOSTER

- Geschikt voor alle Green Fire Profi Line barbecues.

code		mm	€
932018	GN 1/1	325x530	57,50



149522

149539

ACHTERBLAD VOOR GREEN FIRE BARBECUES

- Geschikt voor: 149508, 149621, 149607, 149614.
- Achterblad is half zo breed als de Green Fire met 4 branders, twee stuks zijn nodig om een achterblad over de volledige breedte te vormen.

code	mm	€
149539	650x298x(H)160	79,95

ZIJBLAD VOOR GREEN FIRE BARBECUES

- Geschikt voor: 149508, 149591, 149607, 149614, 149621.

code	mm	€
149522	480x298x(H)160	85,00



170045

BARBECUESPIES - 24 ST.

code	verpakt per	mm	€
170045	24	(L)210	6,25



170120

BARBECUESPIES - 6 ST.

code	verpakt per	mm	€
170120	6	(L)250	4,50
170328	6	(L)350	6,25





939949



939956



ROOSTER EN VLAMVERDELER

- Plaats de vlamverdeler boven de brander om te voorkomen dat vet direct op de brander druppelt.
- Verchroomd rooster.
- Vlamverdeler van roestvast staal.
- Geschikt voor alle Green Fire Profi Line barbecues.

code	-	mm	€
939949	Rooster	325x530	14,95
939956	Vlamverdeler	650x530	32,50



152706

152805



152904

LAVASTENEN - FIJN

- Geschikt voor diverse typen gasbarbecue.
- Fijn, relatief kleine stenen.

code	-	gewicht (kg)	€
152706	doos	3	7,75

LAVASTENEN - GROF

- Geschikt voor diverse typen gasbarbecue.
- Grof, relatief grote stenen.

code	-	gewicht (kg)	€
152805	doos	5	13,25
152904	zak	9	17,25

POFFERTJESPLAAT

- Geschikt voor alle Green Fire Profi Line barbecues.

code	-	€
149553	GN 2/1	1325,00



149553



BAKE- & GRILL-MASTER



154601

BAKE-MASTER MINI

- Frame gemaakt van 18/0 roestvast staal.
- Met geëmailleerde braadpan.
- Binnenmaat braadpan 290x480 mm.
- Elektronische ontsteking en thermokoppel.
- Inclusief gas slang en drukregelaar.
- Geschikt voor propaan- of butaangas.
- Verbruik 0,215 m³/u.

code	kW	mm	€
154601	5.8	340x540x(H)300	169,50



154618

BAKE-MASTER MAXI

- Frame gemaakt van 18/0 roestvast staal.
- Met geëmailleerde braadpan.
- Binnenmaat braadpan 590x480 mm.
- Elektronische ontsteking en thermokoppel.
- Inclusief gas slang en drukregelaar.
- Geschikt voor propaan- of butaangas.
- Verbruik 0,430 m³/u.

code	kW	mm	€
154618	11.6	650x540x(H)300	269,50



154700

GRILL-MASTER MINI

- Frame gemaakt van 18/0 roestvast staal.
- Met verchromd rooster en geëmailleerde braadpan.
- Binnenmaat braadpan 290x480 mm.
- Elektronische ontsteking en thermokoppel.
- Inclusief gas slang en drukregelaar.
- Geschikt voor propaan- of butaangas.
- Verbruik 0,215 m³/u.

code	kW	mm	€
154700	5.8	340x540x(H)840	212,50

Inclusief
geëmailleerde
braadpan



154717

GRILL-MASTER MAXI

- Frame gemaakt van 18/0 roestvast staal.
- Met verchromd rooster en geëmailleerde braadpan.
- Binnenmaat braadpan 590x480 mm.
- Elektronische ontsteking en thermokoppel.
- Inclusief gas slang en drukregelaar.
- Geschikt voor propaan- of butaangas.
- Verbruik 0,430 m³/u.

code	kW	mm	€
154717	11.6	650x540x(H)840	337,50





ROAST-MASTER HEAVY DUTY

- Met verchromd rooster en verzwaarde vlamverdeler.
- Frame en vlamverdeler gemaakt van 18/0 roestvast staal.
- Elektronische ontsteking en thermokoppel.
- Inclusief gaslang en drukregelaar.
- Geschikt voor propaan- of butaangas.
- Verbruik 0,430 m³/u.

code	kW	mm	€
154878	11.6	650x540x(H)840	298,50



144923

AFDEKHOES

- Gemaakt van UV-bestendig PEVA.

code	-	mm	€
144923	Grill- / Roast- Master Maxi 154717 154878	720x560x(H)360	16,75



154878



154908



GRILL-MASTER QUATTRO

- Roestvast stalen frame met 2 vetopvanglades.
- Geschikt voor butaan- en propaangas en uitgerust met 4 onafhankelijk regelbare branders.
- Inclusief 2 vernikkelde bovenroosters en 1 geëmailleerde braadpan (590x480 mm inwendig).
- Thermokoppel en elektronische ontsteking.
- Inclusief gaslang en drukregelaar.
- Verbruik 0,8 m³/u.
- Op onderstel met onderplaat en 4 wielen voor simpel verplaatsen.

code	kW	mm	€
154908	22	1330x600x(H)920	595,00



154656

GEËMAILLEERDE BRAADPAN

- Binnenmaat: 590x480 mm.



code	mm	€
154656	700x520x(H)55	89,50



NEW

148624

**XANTOS**

- Deze roestvast stalen powergrill heeft 4 afneembare poten die plat kunnen worden verpakt wat resulteert in een compacte unit om te transporteren.
- De branders ontwikkelen een hoge temperatuur in de winddichte bak en daarom is deze barbecue geschikt voor productie met een hoog volume.
- Het apparaat zelf is eenvoudig te reinigen dankzij deze hoge temperaturen.
- De twee branders kunnen onafhankelijk worden ingesteld.
- Inclusief thermokoppel en elektronische ontsteking, gasslang en drukregelaar.
- Geschikt voor propaangas.
- Grill oppervlakte 540x540 mm (2 roosters van 540x270 mm).

code	kW	mm	€
148624	9	760x720x(H)900	1595,00

NEW

700051

**GASBARBECUE 'EUROPA'**

- De Europa 3 heeft uitstekende barbecue eigenschappen. Door de hoge temperatuur schroeit het vlees gelijkmatig en snel, waardoor de hechting aan het rooster wordt verminderd, zelfs als het rooster niet is ingevet.
- De drie afzonderlijk instelbare, in de lengte geplaatste branders hebben thermokoppelbeveiliging en elektronische ontsteking.
- De Europa 3 heeft een volledig zwart epoxy gecoat frame met vier wielen, waarvan twee zwenkwielen en een veilige gasfleshouder.
- Vet dat tijdens het koken uit het vlees wordt afgevoerd, wordt door een speciaal kanaal naar een vetvangbak geleid.
- Dankzij de diepe gasfleshouder kunt u de gasfles veilig onder de barbecue plaatsen.
- De Europa 3 wordt compleet geleverd met lavastenen en een braadpan.
- Grilloppervlak: 1100 x 500 mm.

code	kW	mm	€
700051	21.6	1260x580x(H)900	2995,00



NEW

INFERNO GASBARBECUE

- De Inferno heeft uitstekende barbecue eigenschappen door de optimale warmteverdeling en heteluchtcirculatie in de branderbehuizing.
- Door de hoge temperatuur wordt het vlees gelijkmatig en snel dichtgeschroeid, waardoor de hechting aan het rooster wordt verminderd, zelfs als het rooster niet is ingevet.
- Het brandersysteem is volledig gemaakt van roestvast staal en kan volledig worden gedemonteerd voor eenvoudige reiniging.
- De enkele in de lengte geplaatste brander is instelbaar, heeft thermokoppelbeveiliging en een piëzo-ontsteking.
- De Inferno heeft een geheel zwart epoxy gecoat frame met vier wielen, waarvan twee zwenkwielen, en een veilige gasfleshouder.
- Vet dat tijdens het koken uit het vlees wordt afgevoerd, wordt door een speciaal kanaal naar een vetopvangbak geleid.
- Dankzij de diepe gasfleshouder plaats je de gasfles veilig onder de barbecue.
- Grilloppervlak: 1022 x 500 mm.



700044

code	kW	mm	€
700044	10	1260x580x(H)900	2225,00



NEW

GASBARBECUE 'ATLANTA'

- De Atlanta heeft uitstekende kookeigenschappen door de optimale warmteverdeling en heteluchtcirculatie in de branderbehuizing.
- Door de hoge temperatuur wordt het vlees gelijkmatig en snel dichtgeschroeid, waardoor de hechting aan het rooster wordt verminderd, zelfs als het rooster niet is ingevet.
- De 3 afzonderlijk regelbare dwarsbranders hebben thermokoppelbeveiliging en elektronische ontsteking.
- Het brandersysteem is volledig gemaakt van roestvast staal en de roosters zijn afneembaar voor eenvoudige reiniging.
- Door de drie branders kan het oppervlak ook worden verdeeld in afzonderlijke warmtezones voor het gelijktijdig koken van vlees, groenten en vis.
- De Atlanta heeft een geheel zwart epoxy gecoat frame met vier zwenkwielen en een veilige gasfleshouder.
- Grilloppervlak: 1100x500 mm.



700105

code	kW	mm	€
700105	13	1285x770x(H)917	3250,00



FIËSTA

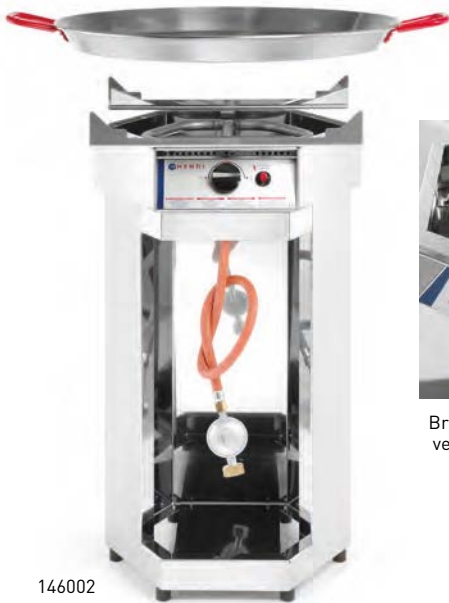

146002



Brandereenheid kan worden verwijderd voor eenvoudige reiniging



146804

FIËSTA 600

- Behuizing van roestvast staal, met plaatstalen paella pan ø600 mm.
- Inclusief gaslang, elektronische ontsteking en drukregelaar.
- Voorzien van thermokoppel en een ronde brander.
- Branderunit demontabel voor eenvoudig reinigen.
- De ruimte onderin is geschikt voor gasflessen van 5 of 6 kg.
- Geschikt voor propaangas, verbruik 334 g/u.

code	kW	mm	€
146002	4.8	600x600x(H)870	695,00

FIËSTA 800

- Behuizing van roestvast staal, met plaatstalen paella pan ø800 mm.
- Inclusief gaslang, elektronische ontsteking en drukregelaar.
- Voorzien van thermokoppel en een ronde brander.
- Branderunit demontabel voor eenvoudig reinigen.
- De ruimte onderin is geschikt voor gasflessen van 5 of 11 kg.
- Geschikt voor propaangas, verbruik 489 g/u.

code	kW	mm	€
146804	7	800x800x(H)900	825,00



622407

PAËLLAPAN

- Hoge kwaliteit koekenpan gemaakt van plaatstaal.
- Met 2 grepen.

code	geschikt voor „Fiësta“ gas grill	mm	€
622100		ø340x(H)40	9,95
622308		ø460x(H)40	17,75
622407	146002	ø600x(H)40	38,95
622605	146804	ø800x(H)50	93,50

BARBECUE SCHORT

- Canvas 280 g/m².
- Vlamvertragende coating.

code	mm	€
556696	810x660	14,95



556696





XENON PRO

- Deze powergrill van roestvast staal met een inklapbaar onderstel is eenvoudig te verplaatsen door de aanwezige twee wielen en is tijdens transport een compact plat pakket.
- De brander ontwikkelt in de winddichte bak een hoge temperatuur en derhalve is deze barbecue geschikt voor flinke productie.
- De bak zelf is door deze hoge temperatuur dan ook eenvoudig schoon te maken.
- Voorzien van een thermokoppel en elektronische ontsteking en wordt met gas slang en drukregelaar geleverd.
- Geschikt voor propaan gas.
- Roosteroppervlak 860x260 mm (2 roosters van 430x260 mm).
- Met inklapbaar en verrijdbaar onderstel.
- Inclusief gas slang, elektronische ontsteking en drukregelaar.
- Verbruik 536 g/h.

code	kW	mm	€
148105	7.5	1120x410x(H)900	579,50



148105



HOUTSKOOLBARBECUES

- 18/0 roestvast staal met demontabele poten.



150603



150801

HOUTSKOOLBARBECUE PATIO

- Voorzien van 2 roosters van 345x345 mm elk.
- Binnenmaat bak: 710x350x(H)max110 mm.
- Dubbele bodem voor asverzameling.

code	mm	€
150603	770x380x(H)760	198,50

HOUTSKOOLBARBECUE RESTO

- Voorzien van 3 roosters van 345x345 mm elk.
- Binnenmaat bak: 1070x350x(H)max110 mm.
- Dubbele bodem voor asverzameling.

code	mm	€
150801	1145x380x(H)770	259,50





556603

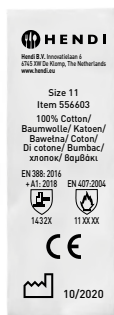

OVENWANTEN, KATOEN - 2 ST.

code	verpakt per	mm	€
556603	2	(L)350	10,95



556627



OVENWANTEN, GLASVEZEL - 2 ST.

code	verpakt per	mm	€
556627	2	(L)360	21,95



556634

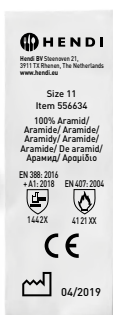

OVEN HANDSCHOEN HITTEBESTENDIG - 2 ST.

- Hitte bestendig tot 250°C.
- Comfortabele pasvorm.

code	verpakt per	mm	€
556634	2	(L)300	20,50



556610



OVENWANTEN, VLAMVERTRAGEND KATOEN - 2 ST.

- Extra lang ter bescherming van de onderarm.

code	verpakt per	mm	€
556610	2	(L)380	14,50



556689

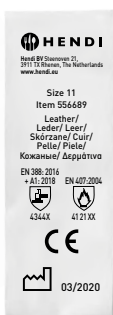

OVENHANDSCHOENEN LEER - 2 ST.

- Hittebestendig tot 250°C.
- Gemaakt van runderleer.
- Extra lang om de onderarm te beschermen.

code	verpakt per	mm	€
556689	2	(L)460	24,95



556658

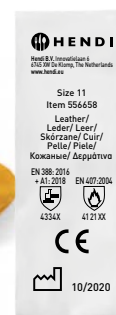

OVENWANTEN LEER - 2 ST.

- Hittebestendig tot 250°C.
- Gemaakt van runderleer.
- Extra lang om de onderarm te beschermen.

code	verpakt per	mm	€
556658	2	(L)460	23,95



STAALBORSTEL SET SMAL - 3 ST.

- Set van 3 verschillende smalle draadborstels.
- Bestaat uit één borstel met roestvast stalen borstelharen, één met koperen borstelharen en één met nylon borstelharen.

code	verpakt per	mm	€
525524	3	(L)178	3,25
525531	3	(L)230	3,65

MESSING- & ROESTVAST STAALDRAAD BORSTELSET - 2 ST.

- Set van 2 verschillende borstels met 4 rijen van 14 draadharen.
- Bestaat uit een borstel met roestvast stalen borstelharen en een borstel met messing borstelharen.

code	verpakt per	mm	€
525555	2	(L)290	5,95



525548



STAALBORSTEL

- Polypropyleen met 8 rijen van 8 roestvast stalen draadharen.
- Met stalen schraper en lange steel.

code	mm	€
525548	70x310x(H)85	3,75



525425

525432



STAALBORSTEL Y-VORM

- Roestvast stalen borstelharen, met comfortabele handgreep die is uitgerust met een ophanglus.

code	mm	€
525425	310x170	3,75
525432	520x170	5,25



525562

BLOKSTAALBORSTEL

- Comfortabele zwarte kunststof handgreep met stalen borstelharen.

code	mm	€
525562	150x55	2,75



525418



STAALBORSTEL

- Polypropyleen met 8 rijen van 9 roestvast stalen draadharen.
- Stalen plaatmes met aan weerszijden halfronde uitsparingen voor roosters.

code	mm	€
525418	70x190x(H)80	3,25



525517



STAALBORSTEL - 2 ST.

- Hout met 4 rijen van 14 stalen draadharen.

code	verpakt per	mm	€
525517	2	(L)290	4,25



855218

855201



BAKPLAATSCHRAPER

code	mm	€
855201	100x315	15,75
855218	Vervangingsmes voor 855201	5,25

TERRASVERWARMER



272602

Beschermhoes
- apart te bestellen

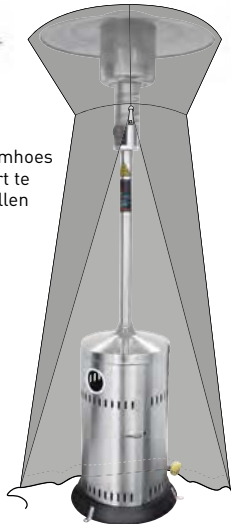

144916



Gemakkelijk te vervoeren
dankzij de 2 wielen



Inclusief elektronische
ontsteking, gaslang
en drukregelaar



272701

In hoogte
verstelbare
heater
- model 272701

TERRASVERWARMER

- Geschikt voor propaan- of butaangas.
- Gemakkelijk te transporteren d.m.v. 2 wieltjes.
- Inclusief elektronische ontsteking, gaslang en drukregelaar.
- Met omvalbeveiliging.
- Verbruik: 909 g/u.

code	kW	mm	€
272602	12.5	ø770x(H)2200	325,00
144916	Afdekhoes	ø790x(H)2220	27,95

TERRASVERWARMER - INSCHUIFBAAR

- Geschikt voor propaan- of butaangas.
- Gemakkelijk te transporteren d.m.v. 2 wieltjes.
- Inclusief elektronische ontsteking, gaslang en drukregelaar.
- Met omvalbeveiliging.
- Inschuifbaar tot (H)160 cm voor opslag en transport.

code	kW	mm	€
272701	12.5	ø770x(H)1580	332,50
144916	Afdekhoes	ø790x(H)2220	27,95



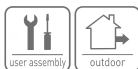

Beschermhoes
- apart te
bestellen



144909



272404

Beschermhoes
- apart te
bestellen

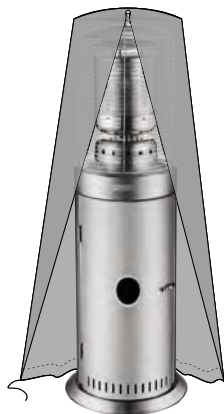

144954



272411

TERRASVERWARMER PIRAMIDE

- Verwarming via een echte vlam in glazen buis, sfeer verhogend.
- Behuizing uit aluminium met zwart metalen zijpanelen en kwarts glazen buis.
- De gasfles past in de behuizing.
- Inclusief elektrische ontsteking, gas slang en drukregelaar.
- Met omvalbeveiliging.
- Geschikt voor propaan- of butaangas.

code	kW	mm	€
272404	11.2	500x500x(H)2220	569,50
144909	Afdekhoes	480x480x(H)2220	27,95

LOUNGE HEATER

- Geschikt voor propaan of butaan gas, max. 15 liter gasflessen.
- Compact ontwerp met deur om eenvoudig de gasfles te vervangen.
- Met omvalbeveiliging, vlambeveiliging en vlambeschermers voor hoge veiligheid.
- Inclusief elektronische ontsteking, gas slang en drukregelaar.
- Eenvoudig te verplaatsen dankzij 2 wielen.

code	kW	mm	€
272411	8.5	ø556x(H)1430	389,50
144954	Afdekhoes	ø580x(H)1460	19,95

NEW



272428

INFRAROOD TERRASVERWARMER BOLA

- Houd je gasten comfortabel tijdens koude dagen met deze krachtige infraroodstraler.
- Bedoeld voor gebruik aan de muur.
- De verwarmingslamp maakt gebruik van de nieuwste koolstoftechnologie, dit garandeert een verbeterde duurzaamheid en een hoger verwarmingsvermogen bij een lager energieverbruik.
- De duurzame behuizing is gemaakt van hittebestendig aluminium.
- Wordt geleverd met een afstandsbediening, pad de temperatuur gemakkelijk aan.
- Het vermogen is in 4 standen in te stellen.
- Met geïntegreerde timer, in te stellen tot 25 uur.



code	V	W	mm	€
272428	230	2500	879x85x(H)195	198,50



NEW

INFRAROOD TERRASVERWARMER TORNADO

- Houd je gasten comfortabel tijdens koude dagen met deze krachtige infraroodstraler, geschikt voor binnen en buiten.
- Bedoeld voor vrijstaand gebruik met de handige standaard.
- De verwarmingslamp maakt gebruik van de nieuwste koolstoftechnologie, dit garandeert een verbeterde duurzaamheid en een hoger verwarmingsvermogen bij een lager energieverbruik.
- De duurzame behuizing is gemaakt van hittebestendig aluminium.
- Wordt geleverd met een afstandsbediening, pad de temperatuur gemakkelijk aan.
- Het vermogen is in 2 standen in te stellen.
- Met geïntegreerde timer, in te stellen tot 25 uur.

code	V	W	mm	€
272435	230	2000	130x90x(H)900	198,50



272435



ALGEMENE INFORMATIE

Dit werk is auteursrechtelijk beschermd. Gebruik voor commerciële doeleinden is alleen toegestaan indien de originele context intact blijft, tenzij schriftelijk uitdrukkelijke ontheffing is gegund door de rechthebbende. In alle gevallen van (gedeeltelijke) reproductie dient HENDI B.V. duidelijk als bron vermeld te worden. Gezien ons streven naar voortdurende productontwikkeling behouden wij ons het recht voor om specificaties, prijzen en het uiterlijk van producten zonder waarschuwing vooraf te wijzigen. Alle vermelde prijzen zijn exclusief BTW. Druk- en zetfouten voorbehouden. De gedrukte kleuren van producten kunnen in beperkte mate afwijken van het product zelf.

Kijk voor meer informatie op www.hendi.eu



LEGENDA VAN DE PICTOGRAMMEN GEBRUIKT IN DEZE CATALOGUS

	Energiezuinig product		Voldoet aan Food Contact eisen		Hoge dichtheid Polyethyleen
	Voldoet aan de HACCP richtlijnen		Voldoet niet aan Food Contact eisen		Lage dichtheid Polyethyleen
NEW	Nieuw product		Koelfunctie		Polypropyleen
	Geschikt voor gebruik binnenshuis en buitenshuis		Montage vereist		Expanded Polypropyleen
	Alleen voor gebruik binnenshuis		Max. temperatuurbestendigheid		Polycarbonaat
	Alleen voor gebruik buitenshuis		Temperatuurbestendig tussen		ABS plastic
	Geschikt voor gaskookplaten		Aluminium		POM plastic
	Alleen geschikt voor gaskookplaten		Gietaluminium		Polyamide
	Geschikt voor elektrische kookplaten		Roestvaststaal		SAN plastic
	Geschikt voor keramische kookplaten		Roestvaststaal 18/0		PBT hittebestendig plastic
	Geschikt voor inductiekookplaten		Roestvaststaal 18/8		Silicone
	Niet geschikt voor inductiekookplaten		Roestvaststaal 18/10		Plexiglas
	Geschikt voor de magnetron		Duits staal X50CrMoV15		BPA vrij
	Niet geschikt voor de magnetron		Carbon staal		Fiberglass
	Geschikt voor de vaatwasmachine		Vertind		Melamine
	Niet geschikt voor de vaatwasmachine		Verchromd		Porselein
	Geschikt voor gebruik in de oven		Vernikkeld		Anti slip
	Stapelbaar		Polyethyleen		Magnetisch

